

Klemsan

**2022 KASIM
FİYAT LİSTESİ**

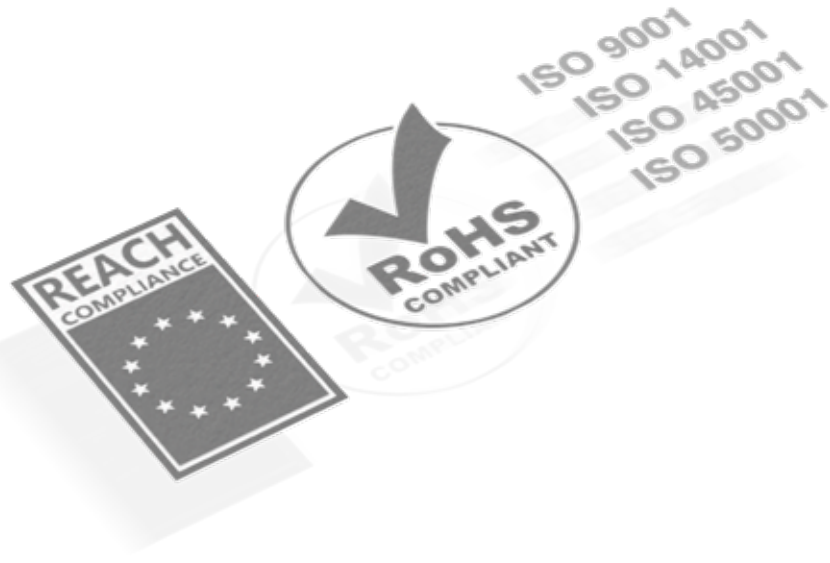



ULUSLARARASI DEMİRYOLU ENDÜSTRİ STANDARDI INTERNATIONAL RAILWAY INDUSTRY STANDARD

IRIS
Certification





| | KLEMENSLER VE AKSESUARLAR | | |
|---|--|----|---|
| AVK SERİSİ VİDALI KLEMENSLER | AVK SERİSİ RAY KLEMENSLERİ | 12 |  |
| | AVK RD SERİSİ GEÇME ÜST KÖPRÜLÜ RAY KLEMENSLERİ | 12 | |
| | YÜKSEK AKIM KLEMENSLERİ AVK - AVK PB SERİSİ GÜÇ BAĞLANTI KLEMENSLERİ | 13 | |
| | YÜKSEK AKIM KLEMENSLERİ PAK SERİSİ BARALI GÜÇ KLEMENSLERİ | 13 | |
| | YÜKSEK AKIM KLEMENSLERİ PAK SERİSİ BARALI GÜÇ KLEMENSLERİ - AKSESUARLARI | 13 | |
| | AVK B SERİSİ BARALI GÜÇ KLEMENSLERİ | 14 | |
| | AVK SERİSİ TOPRAKLAMA KLEMENSLERİ | 14 | |
| | AVK SERİSİ FONKSİYONEL KLEMENSLER VE SOKETLERİ | 14 | |
| | AVK R SERİSİ RAY KLEMENSLERİ | 14 | |
| | AVK SERİSİ ÇOK GİRİŞLİ KLEMENSLER | 14 | |
| | PIK 2.5 RD Serisi İki Katlı Klemensler | 14 | |
| | PIK SERİSİ İKİ KATLI TOPRAKLAMA KLEMENSLERİ | 15 | |
| | PIK 10 N SERİSİ İKİ KATLI KLEMENSLER | 15 | |
| | PUK SERİSİ ÇOK KATLI RAY KLEMENSLER | 15 | |
| | PIK 2.5 N SERİSİ İKİ KATLI KLEMENSLER | 15 | |
| | PIK 4 N SERİSİ İKİ KATLI KLEMENSLER | 15 | |
| | AVK SERİSİ BIÇAKLI VE BARALI AYIRMA KLEMENSLERİ | 16 | |
| | ASK SERİSİ VİDALI SİGORTALI KLEMENSLER | 16 | |
| | SİGORTALI KLEMENSLER İÇİN MİNYATÜR SİGORTA BUŞONU | 16 | |
| | MVK SERİSİ MİNİ KLEMENSLER | 16 | |
| PHOTOVOLTAIC AVK PV SERİSİ KLEMENSLER | 16 | | |
| WGO SERİSİ ÖLÇME-AYIRMA KLEMENSLERİ | WGO PB / NM SERİSİ ÖLÇME- AYIRMA KLEMENSLERİ | 17 |  |
| | WGO 5 SERİSİ ÖLÇME - AYIRMA KLEMENSLERİ | 17 | |
| | DURDURUCULAR | 17 | |
| AKSESUAR SEÇİM TABLOLARI | AVK RD SERİSİ AKSESUAR SEÇİM TABLOSU | 18 |    |
| | AVK SERİSİ AKSESUAR SEÇİM TABLOSU | 18 | |
| | AVK SERİSİ ÇOK GİRİŞLİ KLEMENSLER AKSESUAR SEÇİM TABLOSU | 18 | |
| | AVK SERİSİ FONKSİYONEL KLEMENSLER AKSESUAR SEÇİM TABLOSU | 18 | |
| | PIK 2.5 N SERİSİ AKSESUAR SEÇİM TABLOSU | 18 | |
| | PIK 2.5 RD SERİSİ AKSESUAR SEÇİM TABLOSU | 19 | |
| | PIK 4 N SERİSİ AKSESUAR SEÇİM TABLOSU | 19 | |
| | PIK 4 RD SERİSİ AKSESUAR SEÇİM TABLOSU | 19 | |
| | PIK SERİSİ İKİ KATLI TOPRAKLAMA KLEMENSLERİ AKSESUAR SEÇİM TABLOSU | 19 | |
| | PIK 10 N SERİSİ AKSESUAR SEÇİM TABLOSU | 19 | |
| | PUK SERİSİ AKSESUAR SEÇİM TABLOSU | 19 | |
| | WGO SERİSİ AKSESUAR SEÇİM TABLOSU | 19 | |
| | WGO 6 SERİSİ AKSESUAR SEÇİM TABLOSU | 20 | |
| | WGO SERİSİ AKSESUAR SEÇİM TABLOSU | 20 | |
| | ASK SERİSİ - BIÇAKLI AYIRMA KLEMENSLERİ AKSESUAR SEÇİM TABLOSU | 20 | |
| | MVK SERİSİ MİNİ KLEMENSLER AKSESUAR SEÇİM TABLOSU | 21 | |
| | AVK PV SERİSİ RAY KLEMENSLERİ AKSESUAR SEÇİM TABLOSU | 21 | |
| | YÜKSEK AKIM KLEMENSLERİ AKSESUAR SEÇİM TABLOSU | 21 | |

| | | | |
|---|--|--|---|
| PYK SERİSİ PRATİK YAY BASKILI KLEMENSLER | PYK SERİSİ PRATİK YAY BASKILI GEÇİŞ KLEMENSLERİ | 22 |  |
| | PYK SERİSİ ÇOK GİRİŞLİ KLEMENSLER | 22 | |
| | PYK SERİSİ TOPRAKLAMA KLEMENSLERİ | 23 | |
| | PYK SERİSİ İKİ KATLI KLEMENSLER (2.5 - 4 mm ²) | 23 | |
| | PYK SERİSİ ÇOK KATLI KLEMENSLER | 23 | |
| | PYK SERİSİ ÇOK KATLI KLEMENSLER ETİKET ŞEMSİYELERİ | 23 | |
| | PYK SERİSİ BIÇAKLI - AYIRMA KLEMENSLERİ | 23 | |
| | PYK SERİSİ SİGORTALI KLEMENSLERİ | 23 | |
| | MİNYATÜR SİGORTA BUŞONU | 24 | |
| | PYKM - PYKMR SERİSİ KLEMENSLER | 24 | |
| | MYK - MPK SERİSİ MİNİ YAY BASKILI KLEMENSLER | 24 | |
| | PYK TEST KLEMENSİ | 24 | |
| | PYK TEST KLEMENSİ İLE KULLANILAN ÜRÜNLER | 24 | |
| | PYK SERİSİ AKSESUAR SEÇİM TABLOSU | PYK SERİSİ PRATİK YAY BASKILI GEÇİŞ KLEMENSLERİ AKSESUAR SEÇİM TABLOSU | |
| PYK SERİSİ ÇOK GİRİŞLİ KLEMENSLER AKSESUAR SEÇİM TABLOSU | | 25 | |
| PYK SERİSİ TOPRAKLAMA KLEMENSLERİ AKSESUAR SEÇİM TABLOSU | | 25 | |
| PYK SERİSİ 2 KATLI KLEMENSLER (2.5 - 4 mm ²) AKSESUAR SEÇİM TABLOSU | | 26 | |
| PYK SERİSİ ÇOK KATLI KLEMENSLER AKSESUAR SEÇİM TABLOSU | | 26 | |
| PYK SERİSİ BIÇAKLI - AYIRMA KLEMENSLERİ AKSESUAR SEÇİM TABLOSU | | 26 | |
| PYK SERİSİ SİGORTALI KLEMENSLER AKSESUAR SEÇİM TABLOSU | | 26 | |
| PYKM - PYKMR SERİSİ KLEMENSLER AKSESUAR SEÇİM TABLOSU | | 26 | |
| SRD SERİSİ YAY BASKILI V0 KLEMENSLER | SRD SERİSİ YAY BASKILI KLEMENSLER | 27 |  |
| | SRD SERİSİ TOPRAK KLEMENSLERİ | 27 | |
| | TEK KATLI DİYOTLU KLEMENSLER | 27 | |
| | İKİ KATLI KLEMENSLER | 28 | |
| | İKİ KATLI DİYOTLU KLEMENSLER | 28 | |
| | İKİ KATLI LEDLİ DİYOTLU KLEMENSLER | 28 | |
| | ÜÇ KATLI KLEMENSLER | 28 | |
| | ÜÇ KATLI LEDLİ DİYOTLU KLEMENSLER | 29 | |
| | ÇOK GİRİŞLİ KLEMENSLER | 29 | |
| | SİGORTA KLEMENSİ | 29 | |
| | AYIRMA KLEMENSLERİ | 30 | |
| | SRD SERİSİ AKSESUAR SEÇİM TABLOSU | SRD 2,5 SERİSİ AKSESUAR SEÇİM TABLOSU | |
| SRD 4 SERİSİ AKSESUAR SEÇİM TABLOSU | | 31 | |
| SRD 6 SERİSİ AKSESUAR SEÇİM TABLOSU | | 31 | |
| SRD 10 SERİSİ AKSESUAR SEÇİM TABLOSU | | 31 | |
| SRD 16 SERİSİ AKSESUAR SEÇİM TABLOSU | | 31 | |
| STOP SERİSİ YAY BAĞLANTILI KLEMENSLER | StoP SERİSİ YAYLI VE PİNLİ TEK KATLI KLEMENSLER | 32 |  |
| | StoP SERİSİ YAYLI VE PİNLİ İKİ KATLI KLEMENSLER | 32 | |
| | StoP SERİSİ PİNLİ TEK KATLI KLEMENSLER | 32 | |
| | StoP SERİSİ FARKLI KULLANIM ALANLARINA UYGUN KLEMENSLER | 32 | |
| | StoP SERİSİ DİK SOKETLER - TEK KUTUPLU (KÖPRÜLENEMEZ) | 33 | |
| | StoP SERİSİ DİK SOKETLER - TEK KUTUPLU (KÖPRÜLENEMEZ) | 33 | |
| | StoP SERİSİ 45 DERECE TEK KUTUPLU SOKETLER (KÖPRÜLENEMEZ) | 34 | |
| | StoP SERİSİ DİK SOKETLER - ÇİFT KUTUPLU (KÖPRÜLENEBİLİR) | 34 | |
| PCY SERİSİ SOKETLİ YAY BAĞLANTILI KLEMENSLER | PCY SERİSİ BARALI AYIRMA KLEMENSLERİ (GERİLİM AYIRMA) | 35 |  |
| PB /NM - CPB SERİSİ İZOLELİ PABUÇ BAĞLANTILI KLEMENSLER | PB/NM SERİSİ İZOLELİ PABUÇ BAĞLANTILI KLEMENSLER | 35 |  |
| | CPB SERİSİ BARALI AYIRMA KLEMENSLERİ (GERİLİM AYIRMA) | 35 | |
| | PB/NM SERİSİ KULLANILAN PABUÇLAR | 35 | |
| | CPB 6 - CPB 6B SERİSİ KULLANILAN PABUÇLAR | 35 | |

| PCY SERİSİ AKSESUAR SEÇİM TABLOLARI | PCY SERİSİ BARALI AYIRMA KLEMENSLER (GERİLİM AYIRMA) AKSESUAR SEÇİM TABLOSU | 36 |  |
|-------------------------------------|---|-------|---|
| | PB/NM SERİSİ İZOLELİ PABUÇ BAĞLANTILI KLEMENSLER AKSESUAR SEÇİM TABLOSU | 36 | |
| | CPB SERİSİ BARALI AYIRMA KLEMENSLER (GERİLİM AYIRMA) AKSESUAR SEÇİM TABLOSU | 36 | |
| | MYK SERİSİ MİNİ YAY BASKILI KLEMENSLER AKSESUAR SEÇİM TABLOSU | 36 | |
| AKSESUARLAR | AVK SERİSİ NİHAYET PLAKALARI | 37 |  |
| | AVK SERİSİ AYIRMA PLAKALARI | 37 | |
| | PYK SERİSİ NİHAYET PLAKALARI | 37 | |
| | PYK SERİSİ AYIRMA PLAKALARI | 37 | |
| | SRD SERİSİ NİHAYET PLAKALARI | 38 | |
| | SRD SERİSİ AYIRMA PLAKALARI | 38 | |
| | STOP SERİSİ NİHAYET PLAKALARI | 39 | |
| | PCY SERİSİ NİHAYET PLAKALARI | 39 | |
| | PB SERİSİ NİHAYET PLAKALARI | 39 | |
| | CPB SERİSİ NİHAYET PLAKALARI | 39 | |
| | DİĞER SERİLER NİHAYET PLAKALARI | 39 | |
| | DURDURUCULAR | 40 | |
| | KORUMA KAPAĞI | 41 | |
| | GRUP ETİKETLERİ | 41 | |
| | VİDALI AVK SERİSİ ÜST KÖPRÜLER | 42-43 | |
| | VİDALI PIK 2.5 - 4 N SERİSİ ÜST KÖPRÜLER | 43 | |
| | VİDALI PUK SERİSİ ÜST KÖPRÜLER | 43 | |
| | WGO 6 SERİSİ AKSESUARLARI | 43 | |
| | GEÇMELİ TİP ÜST KÖPRÜLER | 44 | |
| | SRD SERİSİ ÜST KÖPRÜLERİ | 44 | |
| | STOP SERİSİ ÜST KÖPRÜLERİ | 44 | |
| | GEÇMELİ TİP ÜST KÖPRÜ TUTUCULARI | 44 | |
| | STOP SERİSİ AKSESUARLARI | 45 | |
| | WGO KLEMENSİ ÜST KÖPRÜ AYIRMA APARATI | 45 | |
| | WGO 4 KLEMENSİ PLASTİK KAPAĞI | 45 | |
| | ÖLÇME - AYIRMA KLEMENSLERİ ÜST KÖPRÜLER | 45 | |
| | PB/NM SERİSİ VİDAYA TAKILAN TARAK KÖPRÜLER | 45 | |
| | CPB SERİSİ ÜST KÖPRÜLER | 45 | |
| | İKAZ PLAKALARI | 45 | |
| | VİDALI KLEMENSLER TARAK KÖPRÜLER | 46 | |
| | İZOLELİ TEST KOVANLARI | 46 | |
| | İZOLESİZ TEST KOVANLARI | 46 | |
| TEST FİŞLERİ | 46 | | |
| MR SERİSİ RAYLAR | 46 | | |
| TRAFO KLEMENSLERİ | TRV SERİSİ TRAFO KLEMENSLERİ | 47 |  |
| CİHAZ - SIRA KLEMENSLERİ | PSK SERİSİ CİHAZ SIRA KLEMENSLERİ | 47 |  |
| | SK SERİSİ SIRA KLEMENSLERİ | 47 | |
| BUAT KLEMENSLERİ | BUK SERİSİ BUAT KLEMENSLERİ | 47 |  |

| | | | |
|--|---|---------|---|
| BARA KLEMENSLERİ | SBK SERİSİ BARA KLEMENSLERİ | 48 |  |
| | BIK SERİSİ BARA KLEMENSLERİ | 48 | |
| | BK SERİSİ BARA KLEMENSLERİ | 48 | |
| | BKN SERİSİ BARA KLEMENSLERİ | 48 | |
| | IBKN SERİSİ BARA KLEMENSLERİ | 49 | |
| | IBK SERİSİ BARA KLEMENSLERİ | 49 | |
| | KUB SERİSİ KUMANDA BARALARI | 50 | |
| | BM SERİSİ BARA MESNEDİ | 50 | |
| PAP SERİSİ PANO PRİZLERİ VE AKSESUARLARI | K SERİSİ KABLO KROŞELERİ | 50 |  |
| | RR SERİSİ KAÜÇUK RAKOR | 50 | |
| | PAP SERİSİ PANO PRİZLERİ | 50 | |
| KABLO KANALLARI | KABLO KANALLARI | 51 |  |
| | LSHF (LOW SMOKE HALOGEN FREE) - KABLO KANALLARI | 52 | |
| | LSHF - KABLO KANALI KAPAKLARI | 52 | |
| | YAPIŞKANLI KABLO KANALLARI | 52 | |
| | PVC KABLO KANALLARI - KKD SERİSİ | 53 | |
| | GENİŞ OLUKLU PVC KABLO KANALLARI - KKD SERİSİ | 53 | |
| | YAPIŞKANSIZ KABLO KANALLARI | 54 | |
| | YAPIŞKANLI KABLO KANALLARI | 54 | |
| | KABLO KANALI KAPAKLARI | 54 | |
| | KABLO KANALI AKSESUARLARI | 54 | |
| | KABLO KANALI KESİCİLERİ | 54 | |
| | KABLO KANALI AKSESUARLARI | 54 | |
| | TEKNİK ÖZELLİKLER | 55 - 57 | |
| | FPAL SERİSİ SİRALLER | 58 | |
| | METRİK RAKORLAR - KİLİTLEMELİ TİP | 58 | |
| | PG SERİSİ RAKORLAR - KİLİTLEMELİ TİP | 58 | |
| | PG SERİSİ RAKORLAR | 59 | |
| | SİRİRAL MESNETLERİ | 59 | |
| | PG SERİSİ SOMUNLAR | 59 | |
| KLECARD - KART TİP TERMAL YAZICI | MARKALAMA ÇÖZÜMLERİ | 60 |  |
| | STANDART BASKILI KLEMENS ETİKETLERİ | 61 | |
| | STANDART BASKILI KABLO ETİKETLERİ | 62 | |
| | KABLO ETİKETLERİ İÇİN ŞEFFAF KILIF - KCKKS SERİSİ | 63 | |
| | BASKISIZ RAY KLEMENSİ ETİKETLERİ | 63 | |
| | İŞARETLEME PLAKALARI KCKKS ŞEFFAF ETİKET KILIFLARI İÇİN | 64 | |
| | KABLO KILIFLARI VE ETİKETLERİ KABLO BAĞI İLE BAĞLANABİLEN | 64 | |
| | PANO BUTON ETİKET TAŞIYICILARI İÇİN İŞARETLEME PLAKALARI | 64 | |
| | KONTAKTÖRLER İÇİN PANO İŞARETLEME PLAKALARI | 64 | |
| | PANO YÜZEY-KONTAKTÖR VE OTOMAT İÇİN YAPIŞKANLI İŞARETLEME PLAKALARI | 65 | |
| | A4 TİP CİHAZ ETİKETLERİ OLARAK KENDİNDEN YAPIŞKANLI | 65 | |
| | KAZIMA ETİKETLER ÇİFT KATMANLI - KENDİNDEN YAPIŞKANLI | 65 | |
| | YAZILIM | 66 | |
| | KLECARD - KART TİP TERMAL YAZICI | 66 | |
| | PLAKALAR | 66 | |
| | KLEMENS MARKALAMA | 67 | |
| KABLO MARKALAMA | 67 | | |

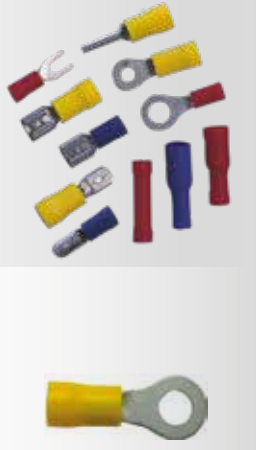
| | | | |
|-------------------------------------|---|----|---|
| | PVC KABLO ETİKETLERİ - KCKKS ŞEFFAF KILIFLAR İÇİN | 68 |   |
| | UÇTAN GEÇMELİ KABLO ETİKETLERİ - KCKG SERİSİ | 68 | |
| | KABLO BAĞI İLE BAĞLANAN ETİKETLER - KCKB SERİSİ | 68 | |
| | KABLOYA SARILAN YAPIŞKANLI ETİKETLER - KCCM SERİSİ | 69 | |
| | KENDİNDEN YAPIŞKANLI ETİKETLER (İNCE TİP) - KCIP SERİSİ | 69 | |
| | YAPIŞKANLI PVC ETİKETLER (KALIN TİP) - KCIPA-W SERİSİ | 70 | |
| | YAPIŞKANLI PVC ETİKETLER (KALIN TİP) - KCIPA-Y SERİSİ | 70 | |
| | YAPIŞKANLI PVC ETİKETLER - KCIPA-S SERİSİ | 71 | |
| | YAPIŞKANSIZ PANO BUTON ETİKETLERİ (SERT PVC) - KCIPR SERİSİ | 71 | |
| | YAPIŞKANSIZ KABLO ETİKETLERİ - KCIPR SERİSİ | 71 | |
| | PANO BUTON ETİKET TAŞIYICILARI | 72 | |
| | YAPIŞKANLI BUTON ETİKETLERİ - KCIPBA SERİSİ | 72 | |
| KL-TE300 – RULO TİP TERMAL YAZICI | TE300 SERİSİ – RULO TİP TERMAL YAZICI | 73 |    |
| | KLEMENS ETİKETİ | 73 | |
| | GRUP MARKALAMA - ETİKET ŞEMSIYESİ | 74 | |
| | KABLO MARKALAMA | 74 | |
| | KKS ŞEFFAF KILIF İÇİN KABLO ETİKETLERİ - TTKP SERİSİ | 74 | |
| | PVC KABLO ETİKETLERİ - I-KBE SERİSİ | 75 | |
| | KABLO BAĞI İLE BAĞLANAN ETİKET - TTKB SERİSİ | 75 | |
| | KENDİNDEN YAPIŞKANLI KABLO ETİKETLERİ - TTSL SERİSİ | 75 | |
| | ISIYLA DARALAN MAKARONLAR - HSL | 75 | |
| | PANO KOMPONENT MARKALAMA | 76 | |
| | PANO İÇİ KONTAKTÖR - OTOMAT ETİKETLERİ - PYE SERİSİ | 76 | |
| | İNCE PANO YÜZEY ETİKETLERİ - SPYE SERİSİ | 76 | |
| | KENDİNDEN YAPIŞKANLI ŞERİT/BANT ETİKET - LSL SERİSİ | 76 | |
| | KALIN TİP PANO YÜZEY ETİKETLERİ - ETPS SERİSİ | 76 | |
| | PANO BUTON ETİKETLERİ - T-PBIP SERİSİ | 77 | |
| | PANO BUTON ETİKET TAŞIYICILARI | 77 | |
| | BUTON ETİKETİ SEÇİM KILAVUZU | 77 | |
| EL ALETLERİ KABLO BAĞI YÜKSÜK PABUÇ | EL ALETLERİ KABLO BAĞI YÜKSÜK PABUÇ | 85 |      |
| | İZOLESİZ KLEMENS TORNAVİDALARI | 86 | |
| | KONTROL KALEMİ | 86 | |
| | KABLO KESME MAKASI | 86 | |
| | KABLO SOYMA MAKASI | 86 | |
| | YÜKSÜK VE PABUÇ SIKMA PENSELERİ | 86 | |
| | EL ALETLERİ ÇANTA SET | 86 | |
| | KABLO BAĞLARI | 87 | |
| | YAPIŞKANLI KROŞELER | 88 | |
| | VİDA BAĞLANTILI KROŞELER | 88 | |
| | TEK GİRİŞLİ İZOLELİ KABLO YÜKSÜKLERİ - STANDART DIN SERİ ALMAN RENK NORMU | 89 | |
| | ÇİFT GİRİŞLİ İZOLELİ KABLO YÜKSÜKLERİ - STANDART DIN SERİ ALMAN RENK NORMU | 89 | |
| | TEK GİRİŞLİ İZOLELİ KABLO YÜKSÜKLERİ - STANDART DIN SERİ FRANSIZ RENK NORMU | 89 | |
| | TEK GİRİŞLİ İZOLELİ KABLO YÜKSÜKLERİ - ÖZEL DIN SERİ ALMAN RENK NORMU | 90 | |
| | ÇİFT GİRİŞLİ İZOLELİ KABLO YÜKSÜKLERİ - ÖZEL SERİ ALMAN RENK NORMU | 90 | |
| | TEK GİRİŞLİ İZOLELİ KABLO YÜKSÜKLERİ - EKONOMİK SERİ ALMAN RENK NORMU | 90 | |
| | İZOLESİZ KABLO YÜKSÜKLERİ | 90 | |
| | İZOLELİ - YUVARLAK UÇLU KABLO PABUÇLARI | 91 | |
| | İZOLELİ ÇATAL UÇLU KABLO PABUÇLARI | 91 | |
| | İZOLELİ İĞNE UÇLU | 91 | |
| İZOLELİ FASTON - Dişi | 91 | | |

| | | | |
|-------------------------------------|--|--|---|
| | İZOLELİ FASTON - ERKEK | 91 |  |
| | TAM İZOLELİ FASTON - DIŞI | 92 | |
| | TAM İZOLELİ FASTON - ERKEK GERİ DÖNÜŞLÜ | 92 | |
| | İZOLELİ EK MUFLAR | 92 | |
| | İZOLELİ YUVARLAK ERKEK - DIŞI FİŞLER | 92 | |
| | KABLO PABUÇLARI | 92 | |
| | İZOLELİ / YUVARLAK UÇLU KABLO PABUÇLARI | 92 | |
| | İZOLELİ / ÇATAL UÇLU KABLO PABUÇLARI | 92 | |
| | İZOLELİ / İĞNE UÇLU KABLO PABUÇLARI | 93 | |
| | İZOLELİ / DIŞI FASTON KABLO PABUÇLARI | 93 | |
| | İZOLELİ / ERKEK FASTON KABLO PABUÇLARI | 93 | |
| | İZOLELİ EK MUFLAR | 93 | |
| | TAM İZOLELİ / DIŞI FASTON KABLO PABUÇLARI | 93 | |
| | İZOLELİ YUVARLAK ERKEK FİŞLER | 93 | |
| | İZOLELİ / ERKEK GERİ DÖNÜŞLÜ FASTON KABLO PABUÇLARI | 93 | |
| | İZOLELİ YUVARLAK DIŞI FİŞLER | 93 | |
| ENERJİ YÖNETİMİ | ENERJİ YÖNETİMİ | 94 |  |
| | RAPİDUS REAKTİF GÜÇ KONTROL RÖLESİ | 95 | |
| | KLEA SERİSİ ENERJİ ANALİZÖRÜ | 95 | |
| | ECRAS MULTİMETRE | 96 | |
| | POWYS ENERJİ ANALİZÖRÜ | 96 | |
| | AKSESUAR | 96 | |
| | ETOR / GTOR / WTOR GATEWAY | 97 | |
| | DÖNÜŞTÜRÜCÜLER | 97 | |
| | GÜÇ KAYNAĞI | 97 | |
| | EASION 2M Tek / Çok Kanallı Remote I/O | 98 | |
| | ORTAM Sensörleri | 98 | |
| | SAS SENSÖRLERİ İÇİN GÜÇ KAYNAĞI | 98 | |
| | KIO | KIO ENERJİ İZLEME VE YÖNETİM PLATFORMU | |
| KIO MODÜLLERİ | | 108 | |
| KORUMA KONTROL GRUBU | KORUMA KONTROL GRUBU | |  |
| | MEASTRO ASTRONOMİK ZAMAN RÖLESİ | 110 | |
| | ÜRÜN SEÇİM TABLOSU | 110 | |
| | AKSESUAR | 110 | |
| | DPR DİJİTAL KORUMA RÖLESİ | 110 | |
| | ÜRÜN SEÇİM TABLOSU | 110 | |
| | SABİT KORUMA RÖLELERİ ÜRÜN SEÇİM TABLOSU | 111 | |
| | AYARLANABİLİR KORUMA RÖLELERİ ÜRÜN SEÇİM TABLOSU | 112 | |
| | ZAMAN RÖLELERİ ÜRÜN SEÇİM TABLOSU | 113 | |
| | KONTROL RÖLELERİ ÜRÜN SEÇİM TABLOSU | 113 | |
| | AKIM-FREKANS KORUMA ÜRÜN SEÇİM TABLOSU | 113 | |
| | AKSESUARLAR | 113 | |
| | YAY BASKILI INTERFACE RÖLELER KPR-CI | 52 | |
| | TEK KONTAK INTERFACE RÖLELER KPR-SC | 52 | |
| | ÇİFT KONTAK VE YÜKSEK AKIM INTERFACE RÖLELER KPR-SW-1C / KPR-SW-2C | 52 | |
| | PLC INTERFACE RÖLELER | 52 | |
| INTERFACE RÖLE (KPR-CI) AKSESUARLAR | 52 | | |

| | | | |
|-----------------------|--|-----|---|
| | PLC RÖLELER | 115 |  |
| | PLC RÖLE İÇİN YEDEK RÖLE VE AKSESUARLAR | 116 | |
| | INTERFACE RÖLE ÜRÜN SEÇİM TABLOSU | 118 | |
| | INTERFACE RÖLE AKSESUARLAR | 119 | |
| SINYAL DÖNÜŞTÜRÜCÜLER | SINYAL DÖNÜŞTÜRÜCÜLER | 120 |  |
| | ASCON ANALOG SINYAL DÖNÜŞTÜRÜCÜLER | 121 | |
| | ASCON ÜRÜN SEÇİM TABLOSU | 121 | |
| | PISO SERİSİ PASİF İZOLATÖRLER ÜRÜN SEÇİM TABLOSU / FİYAT TABLOSU | 121 | |
| | PT 100 DÖNÜŞTÜRÜCÜLER | 122 | |
| | İZOLELİ GERÇEK RMS AKIM DÖNÜŞTÜRÜCÜLER | 123 | |
| | İZOLELİ GERÇEK RMS GERİLİM DÖNÜŞTÜRÜCÜLER | 123 | |
| ELEKTRONİK MODÜLLER | ELEKTRONİK MODÜLLER | 124 |  |
| | OPTOCOUPLER MODÜL ÜRÜN SEÇİM TABLOSU | 125 | |
| | DM SERİSİ DİOD MODÜLÜ | 125 | |
| | LTM SERİSİ LAMBA TEST MODÜLÜ | 125 | |
| | FKM SERİSİ YASSI KABLO MODÜLÜ | 126 | |
| | BDK 1 SERİSİ BASKILI DEVRE KLEMENSLERİ / PİN ARALIĞI: 5.08 MM. | 126 | |
| | BDK 1-2 SERİSİ BASKILI DEVRE KLEMENSLERİ / PİN ARALIĞI: 5.08 MM. | 126 | |
| | BDK SERİSİ AYIRMA VE NİHAYET PLAKALARI | 126 | |
| | RA - PP - PK SERİSİ BASKILI DEVRE MONTAJ MALZEMELERİ | 126 | |
| | WG EKI-N ELEKTRONİK KLEMENSLER - TEKNİK DATALAR | 127 | |
| | WG EKI-N BLOK DİYAGRAMLAR | 127 | |
| İLETİŞİM GÖSTERGELERİ | İLETİŞİM GÖSTERGELERİ | 128 |  |
| | ANC - ALRC - LSK SERİSİ İLETİŞİM GÖSTERGELERİ | 129 | |
| | KCT SERİSİ AÇILIR - KAPANIR AKIM TRAFOLARI | 129 | |
| GÜÇ KAYNAKLARI | GÜÇ KAYNAKLARI | 130 |  |
| | KLEMSAN KPS SERİSİ GÜÇ KAYNAKLARI | 131 | |
| | PULS PULS DIMENSION PIANO SERİSİ | 132 | |
| | PULS DIMENSION C SERİSİ | 132 | |
| | PULS DIMENSION Q SERİSİ | 133 | |
| | PULS | 134 | |
| | PULS DIMENSION PISA PROTECTION MODULE (ELEKTRONİK SİGORTA) | 135 | |
| | PULS UPS MODÜLLERİ VE EKİPMANLARI | 135 | |
| | ETHERNET SWITCHLERİ | 135 | |

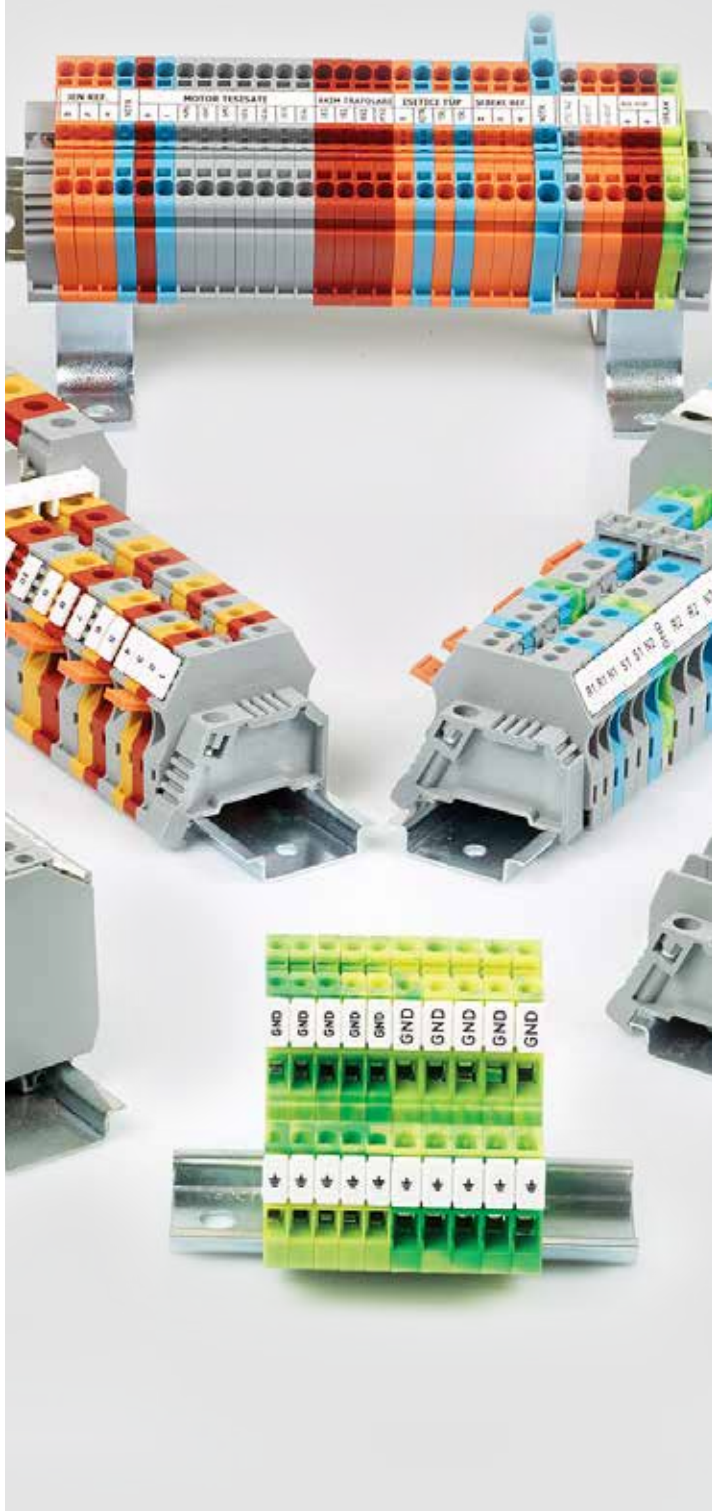

KLEMENSLER ve AKSESUARLAR

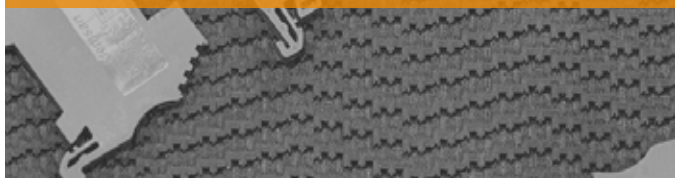

AVK SERİSİ

Vida Bağlantılı Klemensler

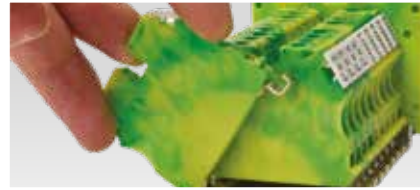
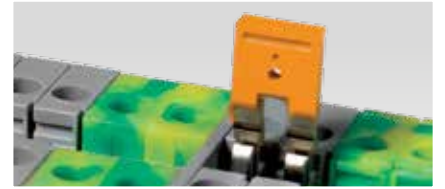
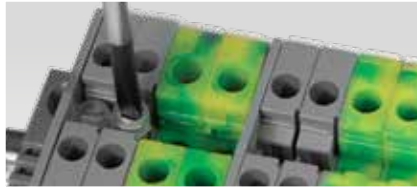
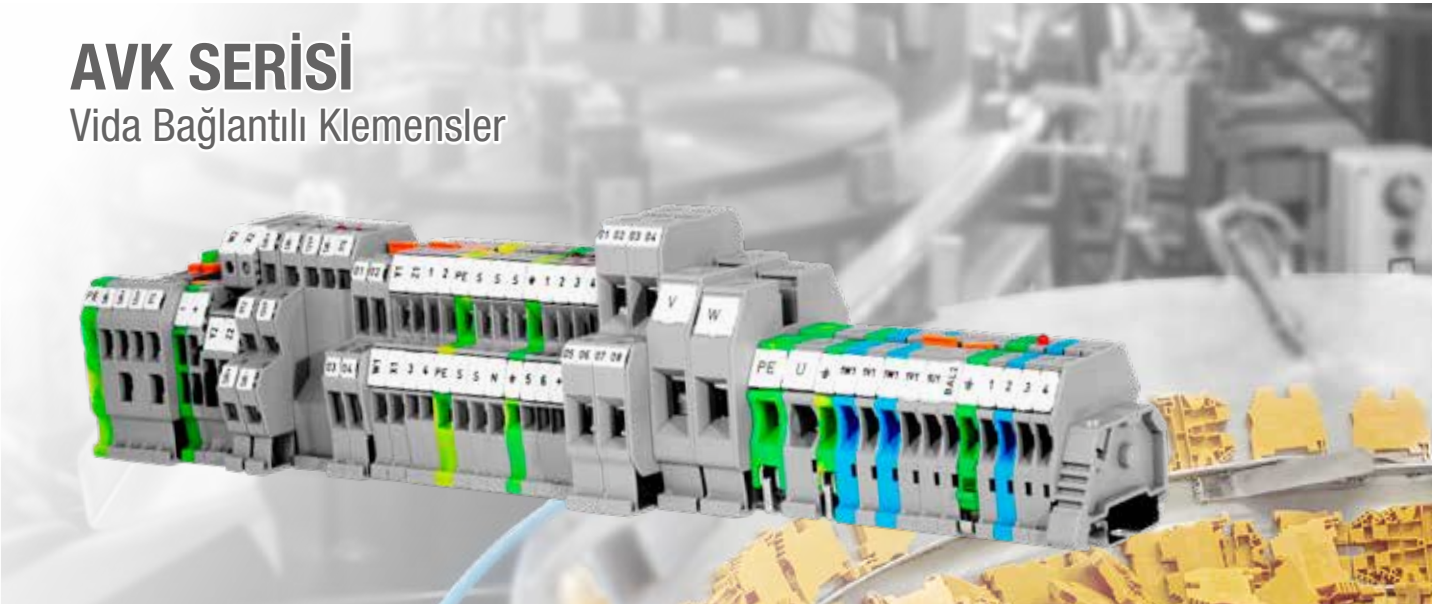

AVK SERİSİ RAY KLEMENLERİ

| Sip. No. | Tip | Kesit (mm ²) | Gerilim (V) | Akım (A) | Renk | Amb. Adet | Fiyat Euro/Ad. |
|-----------|-------------|--------------------------|-------------|----------|------|-----------|----------------|
| 304 120RP | AVK 2.5 | 2.5 | 750 | 24 | Gri | 100 | 0,727 |
| 304 130RP | AVK 4 | 4 | 750 | 32 | Gri | 80 | 0,847 |
| 304 140RP | AVK 6 | 6 | 630 | 41 | Gri | 60 | 1,134 |
| 304 150RP | AVK 10 | 10 | 630 | 57 | Gri | 50 | 1,48 |
| 304 240 | AVK 16 RD | 16 | 750 | 76 | Gri | 50 | 2,487 |
| 304 290 | AVK 25 RD | 25 | 750 | 101 | Gri | 50 | 4,134 |
| 304 250 | AVK 35 RD | 35 | 750 | 125 | Gri | 40 | 5,154 |
| 304 580 | AVK 35 RDS | 35 | 1000 | 125 | Gri | 50 | 5,154 |
| 304 590 | AVK 35 IRDS | 35 | 1000 | 125 | Gri | 50 | 5,98 |



AVK 2.5

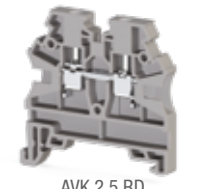

AVK 2.5 RD

AVK RD SERİSİ GEÇME ÜST KÖPRÜLÜ RAY KLEMENLERİ

| Sip. No. | Tip | Kesit (mm ²) | Gerilim (V) | Akım (A) | Renk | Amb. Adet | Fiyat Euro/Ad. |
|-----------|--------------|--------------------------|-------------|----------|------------|-----------|----------------|
| 304 200RP | AVK 2.5 RD | 2.5 | 750 | 24 | Gri | 100 | 0,727 |
| 304 210RP | AVK 4 RD | 4 | 750 | 32 | Gri | 80 | 0,847 |
| 334 170 | AVK 2.5 T RD | 2.5 | | | Sarı/Yeşil | 50 | 2,70 |
| 334 180 | AVK 4 T RD | 4 | | | Sarı/Yeşil | 50 | 3,04 |

IEC 60947-7-1'e göre maksimum değerlerdir. * RP sipariş kodlu ürünlerde otomatik paketleme makinalarına geçiş yapılmıştır.

YUKARIDAKI ÜRÜNLER İÇİN RENK SİPARIŞ NUMARALARI

| Renk Tanımı | Bej | Mavi | Yeşil | Sarı | Kırmızı | Siyah | Beyaz | Turuncu | Kahve | Gri |
|-------------|------|------|-------|------|---------|-------|-------|---------|-------|------|
| AVK Serisi | ...9 | ...1 | ...2 | ...3 | ...4 | ...5 | ...6 | ...7 | ...8 | ...0 |

* Renk kodu sipariş numarasının son rakamıdır.

YÜKSEK AKIM KLEMENSLERİ AVK - AVK PB SERİSİ GÜÇ BAĞLANTI KLEMENSLERİ

| Sip. No. | Tip | Kesit (mm ²) | Açıklama | Renk | Amb. Adet | Fiyat Euro/Ad. |
|----------|--------------|--------------------------|---|------|-----------|----------------|
| 304 330 | AVK 50 | 50 | MR 35 Raya Takılabilir | Gri | 25 | 14,854 |
| 304 490 | AVK 70 RD | 70 | MR 35 Raya Takılabilir | Gri | 10 | 20,034 |
| 304 340 | AVK 95 | 95 | MR 35 Raya Takılabilir | Gri | 6 | 23,92 |
| 304 350 | AVK 150 | 150 | MR 35 Raya Takılabilir | Gri | 4 | 29,90 |
| 304 360 | AVK 240 | 240 | MR 35 Raya Takılabilir | Gri | 4 | 35,98 |
| 304 440 | AVK PB 50 | 50 | Pano Sacına Vida ile Montaj | Gri | 6 | 14,854 |
| 304 450 | AVK PB 70 RD | 70 | Pano Sacına Vida ile Montaj | Gri | 6 | 20,834 |
| 304 460 | AVK PB 95 | 95 | Pano Sacına Vida ile Montaj | Gri | 6 | 26,314 |
| 304 470 | AVK PB 150 | 150 | Pano Sacına Vida ile Montaj | Gri | 4 | 32,694 |
| 304 480 | AVK PB 240 | 240 | Pano Sacına Vida ile Montaj | Gri | 6 | 39,774 |
| 304 370 | AVK EK 6 | 6 | AVK 70 RD - 95 - 150 - 240 ile kullanılabilir | Gri | 20 | 1,487 |

* EK6 klemensi, ince kesitli kablolar kullanarak yüksek akım klemenslerinden uzatma yapılmasını sağlar.

YÜKSEK AKIM KLEMENSLERİ PAK SERİSİ BARALI GÜÇ KLEMENSLERİ

| Sip. No. | Tip | Kesit (mm ²) | Açıklama | Renk | Amb. Adet | Fiyat Euro/Ad. |
|----------|----------------|--------------------------|------------------|------|-----------|----------------|
| 313 009 | PAK 25-35 | 35 | 1 giriş, 1 çıkış | Gri | 10 | 11,46 |
| 313 019 | PAK 25-35 KK | 35 | 1 giriş, 1 çıkış | Gri | 10 | 12,587 |
| 313 049 | PAK 50-70 | 70 | 1 giriş, 1 çıkış | Gri | 10 | 16,30 |
| 313 059 | PAK 50-70 KK | 70 | 1 giriş, 1 çıkış | Gri | 10 | 17,914 |
| 313 089 | PAK 95-150 | 150 | 1 giriş, 1 çıkış | Gri | 5 | 33,24 |
| 313 099 | PAK 95-150 KK | 150 | 1 giriş, 1 çıkış | Gri | 5 | 36,547 |
| 313 129 | PAK 185-240 | 240 | 1 giriş, 1 çıkış | Gri | 5 | 42,754 |
| 313 139 | PAK 185-240 KK | 240 | 1 giriş, 1 çıkış | Gri | 5 | 47,114 |
| 313 169 | PAK 300 | 300 | 1 giriş, 1 çıkış | Gri | 5 | 50,82 |
| 313 179 | PAK 300 KK | 300 | 1 giriş, 1 çıkış | Gri | 5 | 55,827 |

YÜKSEK AKIM KLEMENSLERİ PAK SERİSİ BARALI GÜÇ KLEMENSLERİ - AKSESUARLARI

| Sip. No. | Tip | Açıklama | Renk | Amb. Adet | Fiyat Euro/Ad. |
|-----------|-------------------|------------------|------------|-----------|----------------|
| 466 171 | KAPAK PAK 25-35 | İzolasyon Kapağı | Mavi | 10 | 2,80 |
| 466 172 T | KAPAK PAK 25-35 | İzolasyon Kapağı | Sarı/Yeşil | 10 | 2,80 |
| 466 173 | KAPAK PAK 25-35 | İzolasyon Kapağı | Sarı | 10 | 2,80 |
| 466 181 | KAPAK PAK 50-70 | İzolasyon Kapağı | Mavi | 10 | 3,60 |
| 466 182 T | KAPAK PAK 50-70 | İzolasyon Kapağı | Sarı/Yeşil | 10 | 3,60 |
| 466 183 | KAPAK PAK 50-70 | İzolasyon Kapağı | Sarı | 10 | 3,60 |
| 466 191 | KAPAK PAK 95-150 | İzolasyon Kapağı | Mavi | 10 | 4,40 |
| 466 192 T | KAPAK PAK 95-150 | İzolasyon Kapağı | Sarı/Yeşil | 10 | 4,40 |
| 466 193 | KAPAK PAK 95-150 | İzolasyon Kapağı | Sarı | 10 | 4,40 |
| 466 201 | KAPAK PAK 185-300 | İzolasyon Kapağı | Mavi | 10 | 4,80 |
| 466 202 T | KAPAK PAK 185-300 | İzolasyon Kapağı | Sarı/Yeşil | 10 | 4,80 |
| 466 203 | KAPAK PAK 185-300 | İzolasyon Kapağı | Sarı | 10 | 4,80 |

COVER PAK 25-35



AVK 150 B



KKB 150

AVK B SERİSİ BARALI GÜÇ KLEMENSLERİ

| Sip. No. | Tip | Kesit (mm ²) | Açıklama | Renk | Amb. Adet | Fiyat Euro/Ad. |
|----------|-----------|--------------------------|-------------------------|------|-----------|----------------|
| 304 300 | AVK 95 B | 95 | 1 giriş, 1 çıkış | Gri | 4 | 21,234 |
| 304 310 | AVK 150 B | 150 | 1 giriş, 1 çıkış | Gri | 4 | 29,90 |
| 304 320 | AVK 240 B | 240 | 1 giriş, 1 çıkış | Gri | 4 | 33,987 |
| 466 100 | KKB 95 | | AVK 95 B Koruma Kapağı | Gri | 4 | 4,48 |
| 466 110 | KKB 150 | | AVK 150 B Koruma Kapağı | Gri | 4 | 5,521 |
| 466 120 | KKB 240 | | AVK 240 B Koruma Kapağı | Gri | 4 | 6,771 |

AVK SERİSİ TOPRAKLAMA KLEMENSLERİ

| Sip. No. | Tip | Kesit (mm ²) | Açıklama | Renk | Amb. Adet | Fiyat Euro/Ad. |
|----------|---------------|--------------------------|----------------------------------|------------|-----------|----------------|
| 334 170 | AVK 2.5 T RD | 2.5 | Raya Geçmeli Topraklama Klemensi | Sarı/Yeşil | 50 | 2,70 |
| 334 180 | AVK 4 T RD | 4 | Raya Geçmeli Topraklama Klemensi | Sarı/Yeşil | 50 | 3,04 |
| 334 450 | AVK 2.5/4 T K | 2.5 | Vidalı Topraklama Klemensi | Sarı/Yeşil | 50 | 3,207 |
| 334 460 | AVK 6 T K | 6 | Vidalı Topraklama Klemensi | Sarı/Yeşil | 25 | 3,627 |
| 334 470 | AVK 10 T K | 10 | Vidalı Topraklama Klemensi | Sarı/Yeşil | 25 | 4,22 |
| 334 200 | AVK 16 T RD | 16 | Vidalı Topraklama Klemensi | Sarı/Yeşil | 50 | 6,074 |
| 334 240 | AVK 35 T RDS | 35 | Vidalı Topraklama Klemensi | Sarı/Yeşil | 25 | 11,807 |
| 334 250 | AVK 35 T IRDS | 35 | Imbus Vidalı Topraklama Klemensi | Sarı/Yeşil | 25 | 12,994 |
| 334 190 | AVK 50 T | 50 | Vidalı Topraklama Klemensi | Sarı/Yeşil | 10 | 31,207 |

AVK SERİSİ FONKSİYONEL KLEMENSLER VE SOKETLERİ

| Sip. No. | Tip | Kesit (mm ²) | Açıklama | Renk | Amb. Adet | Fiyat Euro/Ad. |
|----------|------------|--------------------------|--|------|-----------|----------------|
| 324 919 | AVK 2.5 CF | 2.5 | 2 giriş - 2 çıkış | Gri | 80 | 8,007 |
| 324 929 | AVK 2.5 F | 2.5 | 1 giriş - 1 çıkış | Gri | 80 | 2,674 |
| 498 759 | AVK SKT | 2.5 | AVK 2.5 F ve AVK 2.5 CF Soketi | Gri | 50 | 2,494 |
| 498 859 | AVK SKTD | 2.5 | AVK 2.5 F ve AVK 2.5 CF Soketi - Diyotlu | Gri | 50 | 6,23 |

AVK R SERİSİ RAY KLEMENSLERİ

| Sip. No. | Tip | Kesit (mm ²) | Açıklama | Renk | Amb. Adet | Fiyat Euro/Ad. |
|----------|------------|--------------------------|---------------------------------------|------------|-----------|----------------|
| 304 409 | AVK 2.5 R | 2.5 | 1 giriş, 1 çıkış | Gri | 50 | 0,787 |
| 304 390 | AVK 4 R | 4 | 1 giriş, 1 çıkış | Gri | 50 | 0,894 |
| 334 280 | AVK 2.5 RT | 2.5 | 1 giriş, 1 çıkış, topraklama klemensi | Sarı/Yeşil | 50 | 2,954 |
| 334 270 | AVK 4 RT | 4 | 1 giriş, 1 çıkış, topraklama klemensi | Sarı/Yeşil | 50 | 3,294 |

* AVK R Serisi termal şerit etiketlemeye uygundur.

AVK SERİSİ ÇOK GİRİŞLİ KLEMENSLER

| Sip. No. | Tip | Kesit (mm ²) | Açıklama | Renk | Amb. Adet | Fiyat Euro/Ad. |
|----------|--------------|--------------------------|------------------------------|------------|-----------|----------------|
| 324 909 | AVK 2.5 CC | 2.5 | 2 giriş - 2 çıkış | Gri | 100 | 1,774 |
| 304 270 | AVK 4 GD | 4 | Geri dönüş klemensi | Gri | 100 | 1,18 |
| 325 209 | AVK 4 CC | 2.5 | 2 giriş - 2 çıkış | Gri | 50 | 2,947 |
| 325 229 | AVK 4 CE | 4 | 1 giriş - 2 çıkış | Gri | 50 | 3,04 |
| 304 289 | AVK 10 RD4 | 10-4 | 1 giriş - 2 çıkış | Gri | 60 | 5,06 |
| 334 220 | AVK 2.5 CCT | 2.5 | 2 giriş - 2 çıkış Topraklama | Sarı/Yeşil | 25 | 6,074 |
| 334 260 | AVK 4 CCT | 4 | 2 giriş - 2 çıkış Topraklama | Sarı/Yeşil | 50 | 5,487 |
| 334 230 | AVK 10 T RD4 | 10-4 | 1 giriş - 2 çıkış Topraklama | Sarı/Yeşil | 60 | 10,88 |

PIK 2.5 RD SERİSİ İKİ KATLI KLEMENSLER

| Sip. No. | Tip | Kesit (mm ²) | Açıklama | Renk | Amb. Adet | Fiyat Euro/Ad. |
|----------|-------------|--------------------------|---------------------------------|------|-----------|----------------|
| 325 249 | PIK 2.5 RD | 2.5 | Geçme Tip Üst Köprülemeye Uygun | Gri | 100 | 1,98 |
| 325 259 | PIK 2.5 RDK | 2.5 | Köprülü | Gri | 20 | 4,64 |

Geçme Tip Üst Köprü

PIK 4 RD SERİSİ İKİ KATLI KLEMENSLER

| Sip. No. | Tip | Kesit (mm ²) | Açıklama | Renk | Amb. Adet | Fiyat Euro/Ad. |
|----------|-----------|--------------------------|---------------------------------|------|-----------|----------------|
| 325 349 | PIK 4 RD | 4 | Geçme Tip Üst Köprülemeye Uygun | Gri | 100 | 2,447 |
| 325 359 | PIK 4 RDK | 4 | Köprülü | Gri | 20 | 5,654 |



AVK 2.5 CC



PIK 2.5 RD

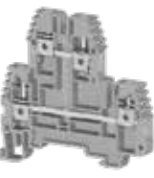

PIK 4 RD

PIK SERİSİ İKİ KATLI TOPRAKLAMA KLEMENSLERİ

| Sip. No. | Tip | Kesit (mm ²) | Açıklama | Renk | Amb. Adet | Fiyat Euro/Ad. |
|----------|------------|--------------------------|------------|------------|-----------|----------------|
| 336 560 | PIK 2.5 NT | 2.5 | Topraklama | Sarı/Yeşil | 100 | 7,507 |
| 336 570 | PIK 4 NT | 4 | Topraklama | Sarı/Yeşil | 100 | 9,62 |



PIK 2.5 NT



PIK 10 N



PIK 2 T



PIK 2.5 N



PIK 2.5 NK



PIK 4 N



PIK 4 NLD

PIK 10 N SERİSİ İKİ KATLI KLEMENSLER

| Sip. No. | Tip | Kesit (mm ²) | Renk | Amb. Adet | Fiyat Euro/Ad. |
|----------|----------|--------------------------|------|-----------|----------------|
| 319 909 | PIK 10 N | 10 | Gri | 20 | 5,52 |

PUK SERİSİ ÇOK KATLI RAY KLEMENSLER

| Sip. No. | Tip | Kesit (mm ²) | Açıklama | Renk | Amb. Adet | Fiyat Euro/Ad. |
|----------|-----------|--------------------------|--------------------------|------|-----------|----------------|
| 324 109 | PUK 3 | 2.5 | 3 Faz | Gri | 20 | 5,314 |
| 324 209 | PUK 2T | 2.5 | Faz+Nötr+Toprak | Gri | 20 | 7,00 |
| 324 309 | PUK 3T | 2.5 | 3 Faz+Toprak | Gri | 20 | 8,687 |
| 324 409 | PUK 3S | 2.5 | Sensör | Gri | 20 | 3,207 |
| 324 419 | PUK 3S LD | 2.5 | Sensör LED'li 24 VDC NPN | Gri | 20 | 6,92 |
| 324 429 | PUK 3S LD | 2.5 | Sensör LED'li 24 VDC PNP | Gri | 20 | 6,92 |

PIK 2.5 N SERİSİ İKİ KATLI KLEMENSLER

| Sip. No. | Tip | Kesit (mm ²) | Açıklama | Renk | Amb. Adet | Fiyat Euro/Ad. |
|----------|--------------|--------------------------|--------------------------|------|-----------|----------------|
| 317 109 | PIK 2.5 N | 2.5 | 4 Kutuplu Vidalı Klemens | Gri | 100 | 1,98 |
| 317 129 | PIK 2.5 NK | 2.5 | Köprülü | Gri | 20 | 4,64 |
| 317 219 | PIK 2.5 ND A | 2.5 | Diyotlu ⚡ | Gri | 20 | 4,134 |
| 317 229 | PIK 2.5 ND B | 2.5 | Diyotlu ⚡ | Gri | 20 | 4,134 |
| 317 319 | PIK 2.5 NLD | 2.5 | LED'li 24 V AC | Gri | 20 | 6,074 |
| 317 329 | PIK 2.5 NLD | 2.5 | LED'li 24 V DC | Gri | 20 | 6,074 |
| 317 419 | PIK 2.5 NLD | 2.5 | LED'li 48 V AC | Gri | 20 | 6,074 |
| 317 429 | PIK 2.5 NLD | 2.5 | LED'li 48 V DC | Gri | 20 | 6,074 |
| 317 619 | PIK 2.5 NLD | 2.5 | LED'li 110 V AC | Gri | 20 | 6,074 |
| 317 629 | PIK 2.5 NLD | 2.5 | LED'li 110 V DC | Gri | 20 | 6,074 |
| 317 719 | PIK 2.5 NLD | 2.5 | LED'li 220 V AC | Gri | 20 | 6,074 |
| 317 729 | PIK 2.5 NLD | 2.5 | LED'li 220 V DC | Gri | 20 | 6,074 |

PIK 4 N SERİSİ İKİ KATLI KLEMENSLER

| Sip. No. | Tip | Kesit (mm ²) | Açıklama | Renk | Amb. Adet | Fiyat Euro/Ad. |
|----------|------------|--------------------------|--------------------------|------|-----------|----------------|
| 319 109 | PIK 4 N | 4 | 4 Kutuplu Vidalı Klemens | Gri | 100 | 2,534 |
| 319 129 | PIK 4 NK | 4 | Köprülü | Gri | 20 | 5,52 |
| 319 219 | PIK 4 ND A | 4 | Diyotlu ⚡ | Gri | 20 | 4,834 |
| 319 229 | PIK 4 ND B | 4 | Diyotlu ⚡ | Gri | 20 | 4,834 |
| 319 319 | PIK 4 NLD | 4 | LED'li 24 V AC | Gri | 20 | 6,827 |
| 319 329 | PIK 4 NLD | 4 | LED'li 24 V DC | Gri | 20 | 6,827 |
| 319 419 | PIK 4 NLD | 4 | LED'li 48 V AC | Gri | 20 | 6,827 |
| 319 429 | PIK 4 NLD | 4 | LED'li 48 V DC | Gri | 20 | 6,827 |
| 319 619 | PIK 4 NLD | 4 | LED'li 110 V AC | Gri | 20 | 6,827 |
| 319 629 | PIK 4 NLD | 4 | LED'li 110 V DC | Gri | 20 | 6,827 |
| 319 719 | PIK 4 NLD | 4 | LED'li 220 V AC | Gri | 20 | 6,827 |
| 319 729 | PIK 4 NLD | 4 | LED'li 220 V DC | Gri | 20 | 6,827 |
| 319 809 | PIK 4 FS | 4 | İki Katlı Faston Çıkışı | Gri | 85 | 2,76 |



PUK 2T SERİSİ vidalı ray klemensleri aydınlatma ve priz linyelerini içeren kat panolarında, bir linyeye ait faz-nötr-toprak bağlantılarını tek klemensde yapmaya imkan sağlar. Faz ve nötr katları ayrı ayrı köprülenebilir. Topraklama için klemensi raya takmanız yeterlidir. Plotter ile projelerinize uygun markalama çözümleri mevcuttur.



PUK 3S SERİSİ vidalı sensör klemensleri günümüzde endüstride yoğun olarak kullanılan sensör bağlantılarını daha pratik ve estetik yapabilmek için kullanıma sunulmuştur. Her katı ayrı ayrı köprülenebilmektedir, bu özelliği ile çoklu kullanımlarda montaj sürelerinde ciddi avantajlar oluşturmaktadır. NPN ve PNP tipi sensörler ile kullanılabilecek çeşitleri bulunmaktadır. Plotter ile projelerinize uygun markalama çözümleri mevcuttur.



PUK 3T SERİSİ vidalı klemensler endüstride yoğun olarak kullanılan motorların kablo bağlantılarını daha hızlı ve estetik yapabilmek için idealdir. Her katı ayrı ayrı köprülenebilmektedir. Topraklama için klemensi raya takmanız yeterlidir. Plotter ile projelerinize uygun markalama çözümleri mevcuttur.

AVK SERİSİ BIÇAKLI VE BARALI AYIRMA KLEMENSLERİ

| Sip. No. | Tip | Kesit (mm ²) | Açıklama | Renk | Amb. Adet | Fiyat Euro/Ad. |
|----------|-------------|--------------------------|------------------------------|------|-----------|----------------|
| 304 419 | AVK 2.5 A | 2.5 | Ayırma | Gri | 50 | 2,674 |
| 304 380 | AVK 4A | 4 | Ayırma | Gri | 50 | 3,594 |
| 324 949 | AVK 2.5 EA | 2.5 | 1 giriş - 2 çıkış (Ayırmalı) | Gri | 80 | 4,787 |
| 324 939 | AVK 2.5 CCA | 2.5 | 2 giriş - 2 çıkış (Ayırmalı) | Gri | 80 | 7,547 |
| 325 219 | AVK 4 CCA | 4 | 2 giriş - 2 çıkış (Ayırmalı) | Gri | 50 | 5,707 |
| 325 239 | AVK 4 CEA | 4 | 1 giriş - 2 çıkış (Ayırmalı) | Gri | 50 | 5,707 |
| 353 419 | ASK 5B | 4 | Baralı Ayırma | Gri | 50 | 4,22 |



AVK 4A

ASK SERİSİ VİDALI SİGORTALI KLEMENSLER

| Sip. No. | Tip | Kesit (mm ²) | Açıklama | Renk | Amb. Adet | Fiyat Euro/Ad. |
|----------|---------------------------------|--------------------------|---|------|-----------|----------------|
| 353 409 | ASK 5 | 4 | 10 A | Gri | 50 | 3,547 |
| 353 429 | ASK 5 LD - 24 V (Non Polarity) | 4 | LED'li | Gri | 50 | 7,174 |
| 353 439 | ASK 5 LD - 220 V (Non Polarity) | 4 | LED'li | Gri | 50 | 7,174 |
| 353 449 | ASK 5 LD - 110 V (Non Polarity) | 4 | LED'li | Gri | 50 | 7,174 |
| 351 109 | ASK 2S | 6 | 6,3 A | Gri | 50 | 4,22 |
| 351 129 | ASK 4 S | 6 | 6,3 A (6.35 x 31.75 mm.) | Gri | 20 | 5,234 |
| 353 309 | AVK 4 FS | 4 | Üst katı sigortalı, alt katı geçiş klemensi | Gri | 50 | 5,547 |
| 353 329 | AVK 4 FSLD-24 V (Non Polarity) | 4 | Üst katı sigortalı - ledli, alt katı geçiş klemensi | Gri | 50 | 13,06 |
| 353 349 | AVK 4 FSLD-110 V (Non Polarity) | 4 | Üst katı sigortalı - ledli, alt katı geçiş klemensi | Gri | 50 | 13,06 |
| 353 359 | AVK 4 FSLD-220 V (Non Polarity) | 4 | Üst katı sigortalı - ledli, alt katı geçiş klemensi | Gri | 50 | 13,06 |



ASK 5 LD

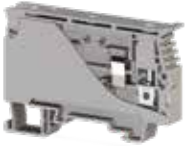

ASK 4 S

* ASK 5, ASK 2S ve AVK 4FS ürünleri 5x20, 5x25 mm. cam sigorta kullanımına uygundur. / Sigortalı klemenslerde sigortalı fiyatlara dahil değildir.

* ASK 4 S ürünlerinde 6,35 x 31,75 mm. cam sigorta kullanılır.

SİGORTALI KLEMENSLER İÇİN MİNYATÜR SİGORTA BUŞONU

| Sip. No. | Tip | Kesit (mm ²) | Açıklama | Renk | Amb. Adet | Fiyat Euro/Ad. |
|----------|-----|--------------------------|----------|------|-----------|----------------|
| 359 003 | MSB | 5x20 | 1 A | Gri | 25 | 0,43 |
| 359 004 | MSB | 5x20 | 2 A | Gri | 25 | 0,43 |
| 359 005 | MSB | 5x20 | 2.5 A | Gri | 25 | 0,43 |
| 359 006 | MSB | 5x20 | 3.15 A | Gri | 25 | 0,43 |
| 359 007 | MSB | 5x20 | 4 A | Gri | 25 | 0,43 |
| 359 008 | MSB | 5x20 | 6.3 A | Gri | 25 | 0,43 |
| 359 009 | MSB | 5x20 | 10 A | Gri | 25 | 0,43 |
| 359 011 | MSB | 5x20 | 5 A | Gri | 25 | 0,43 |



MSB

* F: Fişli M: Mafsallı / Sigortalı klemenslerde sigortalı fiyatlara dahil değildir.

MVK SERİSİ MİNİ KLEMENSLER

| Sip. No. | Tip | Kesit (mm ²) | Açıklama | Renk | Amb. Adet | Fiyat Euro/Ad. |
|----------|-----------|--------------------------|-------------------------------------|------------|-----------|----------------|
| 304 429 | MVK 2.5 | 2.5 | 15x5.5 Ray için Mini Vidalı Klemens | Gri | 100 | 0,74 |
| 304 439 | MVK 4 | 4 | 15x5.5 Ray için Mini Vidalı Klemens | Gri | 100 | 0,86 |
| 334 420 | MVK 2.5 T | 2.5 | Mini Vidalı Toprak Klemensi | Sarı/Yeşil | 50 | 2,947 |
| 334 430 | MVK 4 T | 4 | Mini Vidalı Toprak Klemensi | Sarı/Yeşil | 50 | 3,50 |



MVK 2,5

PHOTOVOLTAIC AVK PV SERİSİ KLEMENSLER

| Sip. No. | Tip | Kesit (mm ²) | Gerilim - Akım (UL'ye Göre) | Renk | Amb. Adet | Fiyat Euro/Ad. |
|-----------|--------------|--------------------------|-----------------------------|------|-----------|----------------|
| 304 160 P | AVK 16 PV | 16 | 1000 VDC - 85 A | Gri | 50 | 4,60 |
| 304 250 P | AVK 35 RD PV | 35 | 1000 VDC - 115 A | Gri | 40 | 7,640 |
| 304 330 P | AVK 50 PV | 50 | 1000 VDC - 150 A | Gri | 25 | 26,407 |
| 304 190 P | AVK 70 PV | 70 | 1000 VDC - 175 A | Gri | 10 | 34,987 |
| 304 490 P | AVK 70 RD PV | 70 | 1000 VDC - 192 A | Gri | 10 | 38,273 |



AVK 16 PV

WGO SERİSİ

Ölçme - Ayırma Klemensleri



WGO 6/NM



WGO 3

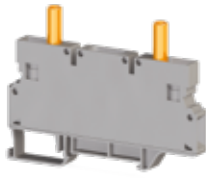

WGO 4

yeni

| Sip. No. | Tip | Kesit (mm ²) | Açıklama | Renk | Amb. Adet | Fiyat Euro/Ad. |
|----------|-----------|--------------------------|-------------------------------------|------|-----------|----------------|
| 309 609 | WGO 6/NM | 6 | Kendinden Kovanlı | Gri | 50 | 5,154 |
| 309 619 | WGO D6/NM | 6 | Geçiş Klemensi | Gri | 50 | 5,154 |
| 375 692 | WGO 3 | 6 | Çift Test Kovanlı | Gri | 50 | 6,627 |
| 375 890 | WGO 2N | 10 | Kovansız | Gri | 50 | 5,98 |
| 375 891 | WGO 2N | 10 | Tek Kovanlı | Gri | 50 | 6,44 |
| 375 892 | WGO 2N | 10 | Çift Test Kovanlı | Gri | 50 | 6,994 |
| 375 893 | WGO 2N | 10 | Tek Test Kovanlı | Gri | 50 | 6,44 |
| 375 894 | WGO 2N | 10 | Çift Kovanlı | Gri | 50 | 6,994 |
| 375 909 | WGO 2IR | 10 | Kovansız | Gri | 50 | 9,20 |
| 376 090 | WGO 4 | 6 | Çift Test Kovanlı | Gri | 50 | 6,90 |
| 375 792 | WGL 1 | 6 | Tek Test Kovanlı - Gerilim Klemensi | Gri | 60 | 5,98 |

WGO PB / NM SERİSİ ÖLÇME- AYIRMA KLEMENSLERİ

| Sip. No. | Tip | Kesit (mm ²) | Açıklama | Renk | Amb. Adet | Fiyat Euro/Ad. |
|----------|--------------|--------------------------|------------------|------|-----------|----------------|
| 308 069 | WGO PB 6/NM | 6 | Pabuç Bağlantılı | Gri | 25 | 11,04 |
| 308 079 | WGO-PBD 6/NM | 6 | Pabuç Bağlantılı | Gri | 25 | 10,12 |

WGO 5 SERİSİ ÖLÇME - AYIRMA KLEMENSLERİ

| Sip. No. | Tip | Kesit (mm ²) | Açıklama | Renk | Amb. Adet | Fiyat Euro/Ad. |
|----------|--------|--------------------------|-------------|------|-----------|----------------|
| 376 190 | WGO 5 | 6 | Yay Baskılı | Gri | 40 | 6,90 |
| 376 290 | WGO D5 | 6 | Yay Baskılı | Gri | 40 | 6,90 |

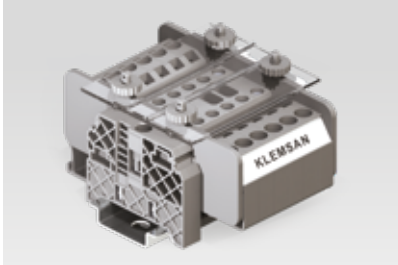

WGO 5 SERİSİ yay baskılı kontak yapısına sahip ölçme ayırma klemensleri, akım trafolarının sekonder uçlarını kısa devre ederek sistemdeki ölçü aletlerini değiştirme yada ölçü aletlerini sökmeden kalibrasyonunu yapmak amacı ile kullanılır. Yay baskılı kontak yapısına sahip olması sebebi ile kablo montajı süreleri vidalı muadillerine oranla daha hızlıdır. 6 mm² kesite sahip olan klemenslerin pratik kullanıma olanak sağlayan üst köprüleri mevcuttur. WGO 5 SERİSİ klemensleri plotter ve termal etiketleme sistemleri ile birlikte projelerinize uygun markalayabilirsiniz.

| Sip. No. | Tip | Renk | Amb. Adet | Fiyat Euro/Ad. |
|----------|--------------------------|------|-----------|----------------|
| 463 219 | APP/WGO 5 | Gri | 25 | 1,403 |
| 498 260 | WGO 5 için Koruma kapağı | Gri | 1 | 16,681 |

DURDURUCULAR

KD 3



| Sip. No. | 495 049 - Gri 495 040 - Bej |
|----------|---|
| Açıklama | MR 35 tipi raylarda kullanılabilen vidalı durdurucudur. Vidalı tek katlı geçiş klemensleri ile birlikte kullanılabilir. |

KD 4



| Sip. No. | 495 059 - Gri 495 050 - Bej |
|----------|---|
| Açıklama | MR 35 tipi raylarda kullanılabilen vidasız durdurucudur. Yay Baskılı ve pratik yay baskılı tipi geçiş klemensleriyle birlikte kullanılabilir. |

KD 7



| Sip. No. | 495 219 - Gri 495 210 - Bej |
|----------|---|
| Açıklama | MR 35 tipi raylarda kullanılabilen vidalı durdurucudur. Küçük ve orta kesitli geçiş klemensleriyle birlikte kullanılabilir. |

| Sip. No. | Tip | Renk | Amb. Adet | Fiyat Euro/Ad. |
|----------|------|------|-----------|----------------|
| 495 049 | KD 3 | Gri | 100 | 0,764 |
| 495 059 | KD 4 | Gri | 100 | 0,764 |
| 495 219 | KD 7 | Gri | 50 | 1,091 |
| 495 229 | KD 8 | Gri | 50 | 0,764 |

*Daha ayrıntılı durdurucular için sayfa: 40'a bakınız.

AVK SERİSİ Vidalı Klemensler

Aksesuar Seçim Tablosu

AVK RD SERİSİ AKSESUAR SEÇİM TABLOSU

| Ürünler | ÜST KÖPRÜ | | | | | TARAK KÖPRÜ | | | | Nihayet Plakası | Ayırma Plakası | Tornavida |
|-------------------------|------------------------|------------------------|------------------------|-------------------------|----------------------|----------------------|----------------------|----------------------|-----------------------|-----------------------------|-----------------------------|------------------|
| | 2 kutuplu | 3 kutuplu | 4 kutuplu | 10 kutuplu | 50 kutuplu | 2 kutuplu | 3 kutuplu | 4 kutuplu | 10 kutuplu | | | |
| AVK 2.5 RD 304 200RP | UK 2.5/2 476 222 | UK 2.5/3 476 223 | UK 2.5/4 476 224 | UK 2.5/10 476 229 | UK 2.5/50 476 320 | TKO 2.5/2 476 262 | TKO 2.5/3 476 263 | TKO 2.5/4 476 264 | TKO 2.5/10 476 269 | NPP / AVK 2.5-10 444 120 | APP / AVK 2.5-10 462 120 | IKT 3 561 030 |
| AVK 4 RD 304 210RP | UK 4/2 476 232 | UK 4/3 476 233 | UK 4/4 476 234 | UK 4/10 476 239 | UK 4/50 476 330 | TKO 4/2 476 272 | TKO 4/3 476 273 | TKO 4/4 476 274 | TKO 4/10 476 279 | NPP / AVK 2.5-10 444 120 | APP / AVK 2.5-10 462 120 | IKT 3 561 030 |
| AVK 16 RD 304 240 | UK 16/2 474 162 | UK 16/3 474 163 | UK 16/4 474 164 | UK 16/10 474 169 | ----- | ----- | ----- | ----- | ----- | NPP / AVK 16RD 444 170 | APP / AVK 16RD 462 170 | IKT 5 561 050 |
| AVK 25 RD 304 290 | UK 16/2 474 162 | UK 16/3 474 163 | UK 16/4 474 164 | UK 16/10 474 169 | ----- | ----- | ----- | ----- | ----- | NPP / AVK 25RD 450 250 | APP / AVK 25RD 462 170 | IKT 5 561 050 |
| AVK 35 RD 304 250 | UK 35/2 474 172 | UK 35/3 474 173 | UK 35/4 474 174 | UK 35/10 474 179 | ----- | ----- | ----- | ----- | ----- | İki Tarafı Kapalı Ürün | APP / AVK 35RD 462 180 | IKT 6 561 060 |
| AVK 35 RDS 304 580 | UK 35/2 RDS 480 212 | UK 35/3 RDS 480 213 | UK 35/4 RDS 480 214 | UK 35/10 RDS 480 219 | ----- | ----- | ----- | ----- | ----- | İki Tarafı Kapalı Ürün | ----- | IKT 6 561 060 |
| AVK 35i RDS 304 590 | UK 35/2 RDS 480 212 | UK 35/3 RDS 480 213 | UK 35/4 RDS 480 214 | UK 35/10 RDS 480 219 | ----- | ----- | ----- | ----- | ----- | İki Tarafı Kapalı Ürün | ----- | S5 (DIN 6911) |

AVK SERİSİ AKSESUAR SEÇİM TABLOSU

| Ürünler | ÜST KÖPRÜ | | | | | TARAK KÖPRÜ | | | | Nihayet Plakası | Ayırma Plakası | Tornavida | |
|----------------------|---------------------|---------------------|---------------------|----------------------|--------------------|----------------------|----------------------|----------------------|----------------------|-----------------------|-----------------------------|-----------------------------|------------------|
| | 2 kutuplu | 3 kutuplu | 4 kutuplu | 10 kutuplu | 20 kutuplu | 50 kutuplu | 2 kutuplu | 3 kutuplu | 4 kutuplu | | | | 10 kutuplu |
| AVK 2.5 304 120RP | UK 2.5/2 474 122 | UK 2.5/3 474 123 | UK 2.5/4 474 124 | UK 2.5/10 474 129 | ----- | UK 2.5/50 474 210 | TKO 2.5/2 476 262 | TKO 2.5/3 476 263 | TKO 2.5/4 476 264 | TKO 2.5/10 476 269 | NPP / AVK 2.5-10 444 120 | APP / AVK 2.5-10 462 120 | IKT 3 561 030 |
| AVK 4 304 130RP | UK 4/2 474 132 | UK 4/3 474 133 | UK 4/4 474 134 | UK 4/10 474 139 | UK 4/20 474 180 | UK 4/50 474 190 | TKO 4/2 476 272 | TKO 4/3 476 273 | TKO 4/4 476 274 | TKO 4/10 476 279 | NPP / AVK 2.5-10 444 120 | APP / AVK 2.5-10 462 120 | IKT 3 561 030 |
| AVK 6 304 140RP | UK 6/2 474 142 | UK 6/3 474 143 | UK 6/4 474 144 | UK 6/10 474 149 | ----- | ----- | TKO 6/2 476 282 | TKO 6/3 476 283 | TKO 6/4 476 284 | TKO 6/10 476 289 | NPP / AVK 2.5-10 444 120 | APP / AVK 2.5-10 462 120 | IKT 4 561 040 |
| AVK 10 304 150RP | UK 10/2 474 152 | UK 10/3 474 153 | UK 10/4 474 154 | UK 10/10 474 159 | ----- | ----- | TKO 10/2 476 292 | TKO 10/3 476 293 | TKO 10/4 476 294 | TKO 10/10 476 299 | NPP / AVK 2.5-10 444 120 | APP / AVK 2.5-10 462 120 | IKT 4 561 040 |
| AVK 16 304 160 | UK 16/2 474 162 | UK 16/3 474 163 | UK 16/4 474 164 | UK 16/10 474 169 | ----- | ----- | ----- | ----- | ----- | ----- | NPP / AVK 16 444 160 | APP / AVK 16 462 160 | IKT 5 561 050 |
| AVK 50 304 330 | UK 50/2 478 332 | UK 50/3 478 333 | UK 50/4 478 334 | ----- | ----- | ----- | ----- | ----- | ----- | ----- | İki Tarafı Kapalı Ürün | ----- | S5 (DIN 6911) |

AVK SERİSİ ÇOK GİRİŞLİ KLEMENSLER AKSESUAR SEÇİM TABLOSU

| Ürünler | ÜST KÖPRÜ | | | | TARAK KÖPRÜ | | | | Nihayet Plakası | Tornavida |
|-----------------------|---------------------|---------------------|---------------------|----------------------|----------------------|----------------------|----------------------|-----------------------|------------------------------|------------------------------------|
| | 2 kutuplu | 3 kutuplu | 4 kutuplu | 10 kutuplu | 2 kutuplu | 3 kutuplu | 4 kutuplu | 10 kutuplu | | |
| AVK 2.5 CC 324 909 | UK 2.5/2 476 222 | UK 2.5/3 476 223 | UK 2.5/4 476 224 | UK 2.5/10 476 229 | ----- | ----- | ----- | ----- | NPP / AVK 2.5CC 444 139 | IKT 3 561 030 |
| AVK 2.5 R 304 409 | UK 2.5/2 476 222 | UK 2.5/3 476 223 | UK 2.5/4 476 224 | UK 2.5/10 476 229 | TKO 2.5/2 476 262 | TKO 2.5/3 476 263 | TKO 2.5/4 476 264 | TKO 2.5/10 476 269 | NPP / AVK 4R-A 450 330 | IKT 3 561 030 |
| AVK 4 GD 304 279 | UK 4/2 476 232 | UK 4/3 476 233 | UK 4/4 476 234 | UK 4/10 476 239 | TKO 4/2 476 272 | TKO 4/3 476 273 | TKO 4/4 476 274 | TKO 4/10 476 279 | NPP / AVK 4GD 304 270 | IKT 3 561 030 |
| AVK 4CC 325 209 | UK 4/2 476 232 | UK 4/3 476 233 | UK 4/4 476 234 | UK 4/10 476 239 | ----- | ----- | ----- | ----- | NPP / AVK 4CC-CCA 450 349 | IKT 3 561 030 |
| AVK 4R 304 390 | UK 4/2 476 232 | UK 4/3 476 233 | UK 4/4 476 234 | UK 4/10 476 239 | TKO 4/2 476 272 | TKO 4/3 476 273 | TKO 4/4 476 274 | TKO 4/10 476 279 | NPP / AVK 4R-A 450 330 | IKT 3 561 030 |
| AVK 4CE 325 229 | UK 4/2 476 232 | UK 4/3 476 233 | UK 4/4 476 234 | UK 4/10 476 239 | ----- | ----- | ----- | ----- | NPP / AVK 4CC-CCA 450 349 | IKT 3 561 030 |
| AVK 10 RD4 304 289 | UK 10/2 474 152 | UK 10/3 474 153 | UK 10/4 474 154 | UK 10/10 474 159 | TKO 10/2 476 292 | TKO 10/3 476 293 | TKO 10/4 476 294 | TKO 10/10 476 299 | İki Tarafı Kapalı Ürün | IKT 3 / IKT 4 561 030 / 561 040 |

AVK SERİSİ FONKSİYONEL KLEMENSLER AKSESUAR SEÇİM TABLOSU

| Ürünler | Nihayet Plakası | Tornavida |
|-------------------|-------------------------|---------------|
| AVK 2.5CF 324 919 | NPP / AVK 2.5CC 444 139 | IKT 3 561 030 |
| AVK 2.5F 324 929 | NPP / AVK 2.5CC 444 139 | IKT 3 561 030 |
| AVK SKT 498 759 | ----- | IKT 3 561 030 |
| AVK SKTD 498 859 | ----- | IKT 3 561 030 |

PIK 2.5 N SERİSİ AKSESUAR SEÇİM TABLOSU

| Ürünler | ÜST KÖPRÜ | | | | | Nihayet Plakası | Tornavida |
|------------------|------------------|------------------|------------------|-------------------|-------------------|---------------------------|---------------|
| | 2 kutuplu | 3 kutuplu | 4 kutuplu | 10 kutuplu | 50 kutuplu | | |
| PIK 2.5N 317 109 | UK 2.5/2 474 122 | UK 2.5/3 474 123 | UK 2.5/4 474 124 | UK 2.5/10 474 129 | UK 2.5/50 474 210 | NPP / PIK 2.5N-4N 449 019 | IKT 3 561 030 |

* PIK 2.5 NK, NLD ve ND tiplerinde sadece alt katlarda köprüleme yapılabilir.

PIK 2.5 RD SERİSİ AKSESUAR SEÇİM TABLOSU

| Ürünler | ÜST KÖPRÜ | | | | | Nihayet Plakası | Tornavida |
|---------------------|------------------|------------------|------------------|-------------------|------------|---------------------------|---------------|
| | 2 kutuplu | 3 kutuplu | 4 kutuplu | 10 kutuplu | 50 kutuplu | | |
| PIK 2.5 RD 325 249 | UK 2.5/2 476 222 | UK 2.5/3 476 223 | UK 2.5/4 476 224 | UK 2.5/10 476 229 | ----- | NPP / PIK 2.5N-4N 449 019 | IKT 3 561 030 |
| PIK 2.5 RDK 325 259 | UK 2.5/2 476 222 | UK 2.5/3 476 223 | UK 2.5/4 476 224 | UK 2.5/10 476 229 | ----- | NPP / PIK 2.5N-4N 449 019 | IKT 3 561 030 |

* PIK 2.5 RDK tiplerinde sadece alt katlarda köprüleme yapılabilir.

PIK 4 N SERİSİ AKSESUAR SEÇİM TABLOSU

| Ürünler | ÜST KÖPRÜ | | | | | | Nihayet Plakası | Tornavida |
|-----------------|----------------|----------------|----------------|-----------------|-----------------|------------|---------------------------|---------------|
| | 2 kutuplu | 3 kutuplu | 4 kutuplu | 10 kutuplu | 20 kutuplu | 50 kutuplu | | |
| PIK 4N 319 109 | UK 4/2 474 132 | UK 4/3 474 133 | UK 4/4 474 134 | UK 4/10 474 139 | UK 4/20 474 180 | ----- | NPP / PIK 2.5N-4N 449 019 | IKT 3 561 030 |
| PIK 4FS 319 809 | UK 4/2 476 232 | UK 4/3 476 233 | UK 4/4 476 234 | UK 4/10 476 239 | ----- | ----- | NPP / PIK 4FS 449 029 | IKT 3 561 030 |

* PIK 4 NK, NLD ve ND tiplerinde sadece alt katlarda köprüleme yapılabilir.

PIK 4 RD SERİSİ AKSESUAR SEÇİM TABLOSU

| Ürünler | ÜST KÖPRÜ | | | | | | Nihayet Plakası | Tornavida |
|------------------|----------------|----------------|----------------|-----------------|------------|------------|----------------------|---------------|
| | 2 kutuplu | 3 kutuplu | 4 kutuplu | 10 kutuplu | 20 kutuplu | 50 kutuplu | | |
| PIK 4RD 325 349 | UK 4/2 476 232 | UK 4/3 476 233 | UK 4/4 476 234 | UK 4/10 476 239 | ----- | ----- | NPP / PIK 4N 449 010 | IKT 3 561 030 |
| PIK 4RDK 325 359 | UK 4/2 476 232 | UK 4/3 476 233 | UK 4/4 476 234 | UK 4/10 476 239 | ----- | ----- | NPP / PIK 4N 449 019 | IKT 3 561 030 |

* PIK 4 RDK tiplerinde sadece alt katlarda köprüleme yapılabilir.

PIK SERİSİ İKİ KATLI TOPRAKLAMA KLEMENSLERİ AKSESUAR SEÇİM TABLOSU

| Ürünler | Nihayet Plakası | Tornavida |
|-------------------|----------------------------|---------------|
| PIK 2.5NT 336 560 | NPP / PIK 2.5N-4N 449 012T | IKT 3 561 030 |
| PIK 4NT 336 570 | NPP / PIK 2.5N-4N 449 012T | IKT 3 561 030 |

PIK 10 N SERİSİ AKSESUAR SEÇİM TABLOSU

| Ürünler | ÜST KÖPRÜ | | | | Nihayet Plakası | Tornavida |
|-----------------|-----------------|-----------------|-----------------|------------------|----------------------|---------------|
| | 2 kutuplu | 3 kutuplu | 4 kutuplu | 10 kutuplu | | |
| PIK 10N 319 909 | UK 10/2 474 152 | UK 10/3 474 153 | UK 10/4 474 154 | UK 10/10 474 159 | NPP / PIK10N 449 039 | IKT 4 561 040 |

PUK SERİSİ AKSESUAR SEÇİM TABLOSU

| Ürünler | ÜST KÖPRÜ | | | | Nihayet Plakası | Tornavida |
|-------------------|------------------|------------------|------------------|-------------------|----------------------|---------------|
| | 2 kutuplu | 3 kutuplu | 4 kutuplu | 10 kutuplu | | |
| PUK 2T 324 209 | UK 2.5/2 480 132 | UK 2.5/3 480 133 | UK 2.5/4 480 134 | UK 2.5/10 480 139 | NPP / PUK2T 450 149 | IKT 3 561 030 |
| PUK 3 324 109 | UK 2.5/2 480 132 | UK 2.5/3 480 133 | UK 2.5/4 480 134 | UK 2.5/10 480 139 | NPP / PUK3 450 139 | IKT 3 561 030 |
| PUK 3T 324 309 | UK 2.5/2 480 132 | UK 2.5/3 480 133 | UK 2.5/4 480 134 | UK 2.5/10 480 139 | NPP / PUK3T 450 159 | IKT 3 561 030 |
| PUK 3S 324 409 | UK 2.5/2 480 132 | UK 2.5/3 480 133 | UK 2.5/4 480 134 | UK 2.5/10 480 139 | NPP / PUK 3S 450 169 | IKT 3 561 030 |
| PUK 3 SLD 324 419 | UK 2.5/2 480 132 | UK 2.5/3 480 133 | UK 2.5/4 480 134 | UK 2.5/10 480 139 | NPP / PUK 3S 450 169 | IKT 3 561 030 |
| PUK 3 SLD 324 429 | UK 2.5/2 480 132 | UK 2.5/3 480 133 | UK 2.5/4 480 134 | UK 2.5/10 480 139 | NPP / PUK 3S 450 169 | IKT 3 561 030 |

WGO SERİSİ AKSESUAR SEÇİM TABLOSU

| Ürünler | ÜST KÖPRÜ | | | | | TARAK KÖPRÜ | | | | Nihayet Plakası | Tornavida |
|--------------------|-----------------------|-----------------------|-----------------------|-----------------------|------------------------|-------------------------------------|-------------------------------------|-------------------------------------|--------------------------------------|--------------------------|---------------|
| | 2 kutuplu | 3 kutuplu | 4 kutuplu | 6 kutuplu | 10 kutuplu | 2 kutuplu | 3 kutuplu | 4 kutuplu | 10 kutuplu | | |
| WGO 1 370 590 | IZUK 6/2 476 302 | IZUK 6/3 476 303 | IZUK 6/4 476 304 | IZUK 6/6 476 306 | IZUK 6/10 476 309 | TKO 6/2 476 282 | TKO 6/3 476 283 | TKO 6/4 476 284 | TKO 6/10 476 289 | NPP / WGO1 450 109 | IKT 4 561 040 |
| WGL 1 375 790 | IZUK 6/2 476 302 | IZUK 6/3 476 303 | IZUK 6/4 476 304 | IZUK 6/6 476 306 | IZUK 6/10 476 309 | TKO 6/2 476 282 | TKO 6/3 476 283 | TKO 6/4 476 284 | TKO 6/10 476 289 | NPP / WGO1 450 109 | IKT 4 561 040 |
| WGO 2N 375 890 | IZUK 10/2 476 402 | IZUK 10/3 476 403 | IZUK 10/4 476 404 | IZUK 10/6 476 406 | IZUK 10/10 476 409 | TKO 10/2 476 292 | TKO 10/3 476 293 | TKO 10/4 476 294 | TKO 10/10 476 299 | NPP / WGO 2N 450 239 | IKT 4 561 040 |
| WGO 2IR 375 909 | IZUK 10W/2 476 502 | IZUK 10W/3 476 503 | IZUK 10W/4 476 504 | IZUK 10W/6 476 506 | IZUK 10W/10 476 509 | TKO 10/2 476 292 | TKO 10/3 476 293 | TKO 10/4 476 294 | TKO 10/10 476 299 | NPP / WGO 2IR 450 249 | IKT 4 561 040 |
| WGO 3 375 690 | IZUK 6/2 476 302 | IZUK 6/3 476 303 | IZUK 6/4 476 304 | IZUK 6/6 476 306 | IZUK 6/10 476 309 | TKO 6/2 476 282 | TKO 6/3 476 283 | TKO 6/4 476 284 | TKO 6/10 476 289 | NPP / WGO3 450 229 | IKT 4 561 040 |
| WGO 4 376 090 | IZUK 6/2 476 302 | IZUK 6/3 476 303 | IZUK 6/4 476 304 | IZUK 6/6 476 306 | IZUK 6/10 476 309 | UK 6/2 476 242 Push-in üst köprü | UK 6/3 476 243 Push-in üst köprü | UK 6/4 476 244 Push-in üst köprü | UK 6/10 476 249 Push-in üst köprü | ----- | IKT 4 561 040 |
| WGO 5 376 190 | UK 6/2 476 242 | UK 6/3 476 243 | UK 6/4 476 244 | ----- | UK 6/10 476 249 | ----- | ----- | ----- | ----- | NPP / WGO 5 450 359 | IKT 4 560 040 |
| WGO D5 376 290 | UK 6/2 476 242 | UK 6/3 476 243 | UK 6/4 476 244 | ----- | UK 6/10 476 249 | ----- | ----- | ----- | ----- | NPP / WGO 5 450 359 | IKT 4 560 040 |

WGO 6 SERİSİ AKSESUAR SEÇİM TABLOSU

| Ürünler | ÜST KÖPRÜ | | | | | UZUN ÜST KÖPRÜ | | | Nihayet Plakası | Tornavida |
|----------------------|-----------|-----------|-----------|-----------|------------|----------------|-----------|-----------|-----------------|---------------|
| | 2 kutuplu | 3 kutuplu | 4 kutuplu | 6 kutuplu | 10 kutuplu | 2 kutuplu | 3 kutuplu | 4 kutuplu | | |
| WGO 6/NM 309 609 | CS 6/2 | CS 6/3 | CS 6/4 | CS 6/5 | CS 6/10 | SCS 6/2 | SCS 6/3 | SCS 6/4 | ----- | IKT 4 (0.8X4) |
| WGO D6/NM 309 619 | 470 122 | 470 123 | 470 124 | 470 125 | 470 129 | 470 172 | 470 173 | 470 174 | | 561 040 |

| Ürünler | Kodlama Plastikleri | | | İzolasyon Plastiği | | Aksesuar Tutucu | | |
|---------------------|---------------------|---------|---|--------------------|----------|-----------------|-------------------|--|
| WGO 6/NM 309 609 | WGO 6 KP | 469 067 | ● | | WGO 6 PK | | ATCS 6 499 559 | |
| WGO 6/NM 309 609 | | 469 061 | ● | | | | | |
| WGO 6/NM 309 609 | | 469 062 | ● | | | | | |
| WGO 6/NM 309 609 | | 469 063 | ● | | | | | |
| WGO 6/NM 309 609 | | 469 064 | ● | | | | | |
| WGO 6/NM 309 609 | | 469 065 | ● | | | | | |
| WGO 6/NM 309 609 | 469 066 | ● | | | | | | |
| WGO 6/NM 309 609 | | | | | 469 079 | ● | | |
| WGO 6/NM 309 609 | | | | | 469 077 | ● | | |

WGO SERİSİ AKSESUAR SEÇİM TABLOSU

| Ürünler | ÜST KÖPRÜ | | | | | TARAK KÖPRÜ | | | | | Nihayet Plakası | Ayırma Plakası | Tornavida |
|------------------------|---------------------|---------------------|---------------------|---------------------|----------------------|-----------------------|-----------------------|-----------------------|-----------------------|------------------------|-----------------------------|----------------------------------|---------------|
| | 2 kutuplu | 3 kutuplu | 4 kutuplu | 6 kutuplu | 10 kutuplu | 2 kutuplu | 3 kutuplu | 4 kutuplu | 7 kutuplu | 10 kutuplu | | | |
| WGO Y6 375 919 | IZUK 6/2 476 302 | IZUK 6/3 476 303 | IZUK 6/4 476 304 | IZUK 6/6 476 306 | IZUK 6/10 476 309 | ----- | ----- | ----- | ----- | ----- | NPP / WGO Y6 450 279 | ----- | IKT 4 561 040 |
| WGO YD6 375 929 | IZUK 6/2 476 302 | IZUK 6/3 476 303 | IZUK 6/4 476 304 | IZUK 6/6 476 306 | IZUK 6/10 476 309 | ----- | ----- | ----- | ----- | ----- | NPP / WGO Y6 450 279 | ----- | IKT 4 561 040 |
| WGO PB6/NM 375 939 | ----- | ----- | ----- | ----- | ----- | TKO-PB 6/2 476 802 | TKO-PB 6/3 476 803 | TKO-PB 6/4 476 804 | TKO-PB 6/7 476 807 | TKO-PB 6/10 476 809 | NPP / WGO PB6/NM 450 319 | APP / PB25 WGO PB6/NM 463 239 | IKT 5 561 050 |
| WGO PBD6/NM 375 949 | ----- | ----- | ----- | ----- | ----- | TKO-PB 6/2 476 802 | TKO-PB 6/3 476 803 | TKO-PB 6/4 476 804 | TKO-PB 6/7 476 807 | TKO-PB 6/10 476 809 | NPP / WGO PB6/NM 450 319 | APP / PB25 WGO PB6/NM 463 239 | IKT 5 561 050 |

ASK SERİSİ - BIÇAKLI AYIRMA KLEMENSLERİ AKSESUAR SEÇİM TABLOSU

| Ürünler | ÜST KÖPRÜ | | | | TARAK KÖPRÜ | | | | Nihayet Plakası | Tornavida |
|-----------------------|---------------------|---------------------|---------------------|----------------------|----------------------|----------------------|----------------------|-----------------------|---------------------------|---------------|
| | 2 kutuplu | 3 kutuplu | 4 kutuplu | 10 kutuplu | 2 kutuplu | 3 kutuplu | 4 kutuplu | 10 kutuplu | | |
| AVK 2.5EA 324 949 | ----- | ----- | ----- | ----- | ----- | ----- | ----- | ----- | NPP / AVK 2.5CC 444 139 | IKT 3 561 030 |
| AVK 2.5 A 304 419 | UK 2.5/2 476 222 | UK 2.5/3 476 223 | UK 2.5/4 476 224 | UK 2.5/10 476 229 | TKO 2.5/2 476 262 | TKO 2.5/3 476 263 | TKO 2.5/4 476 264 | TKO 2.5/10 476 269 | NPP / AVK 4R-A 450 330 | IKT 3 561 030 |
| AVK 2.5CCA 324 939 | ----- | ----- | ----- | ----- | ----- | ----- | ----- | ----- | NPP / AVK 2.5CC 444 139 | IKT 3 561 030 |
| AVK 4A 304 380 | UK 4/2 476 232 | UK 4/3 476 233 | UK 4/4 476 234 | UK 4/10 476 239 | TKO 4/2 476 272 | TKO 4/3 476 273 | TKO 4/4 476 274 | TKO 4/10 476 279 | NPP / AVK 4R-A 450 330 | IKT 3 561 030 |
| AVK 4CCA 325 219 | UK 4/2 476 232 | UK 4/3 476 233 | UK 4/4 476 234 | UK 4/10 476 239 | ----- | ----- | ----- | ----- | NPP / AVK 4CC-CCA 450 349 | IKT 3 561 030 |
| AVK 4CEA 325 239 | UK 4/2 476 232 | UK 4/3 476 233 | UK 4/4 476 234 | UK 4/10 476 239 | ----- | ----- | ----- | ----- | NPP / AVK 4CC-CCA 450 349 | IKT 3 561 030 |
| ASK 2 351 109 | ----- | ----- | ----- | ----- | ----- | ----- | ----- | ----- | NPP / ASK2 450 049 | IKT 3 561 030 |
| ASK 3M 355 109 | UK 4/2 476 232 | UK 4/3 476 233 | UK 4/4 476 234 | ----- | ----- | ----- | ----- | ----- | NPP / ASK 3 450 059 | IKT 3 561 030 |
| ASK 3F 354 109 | UK 4/2 476 232 | UK 4/3 476 233 | UK 4/4 476 234 | ----- | ----- | ----- | ----- | ----- | NPP / ASK 3 450 059 | IKT 3 561 030 |
| ASK 4 351 129 | ----- | ----- | ----- | ----- | TKO 6/2 476 282 | TKO 6/3 476 283 | TKO 6/4 476 284 | TKO 6/10 476 289 | İki Tarafı Kapalı Ürün | IKT 3 561 030 |
| ASK 5 353 409 | UK 6/2 476 242 | UK 6/3 476 243 | UK 6/4 476 244 | UK 6/10 476 249 | ----- | ----- | ----- | ----- | İki Tarafı Kapalı Ürün | IKT 3 561 030 |
| AVK 4FS 353 309 | UK 6/2 476 242 | UK 6/3 476 243 | UK 6/4 476 244 | UK 6/10 476 249 | ----- | ----- | ----- | ----- | NPP / AVK 4FS 450 209 | IKT 3 561 030 |

MVK SERİSİ MİNİ KLEMENSLER AKSESUAR SEÇİM TABLOSU

| Ürünler | ÜST KÖPRÜ | | | | Nihayet Plakası | Tornavida |
|------------------|------------------|------------------|------------------|-------------------|--------------------------|---------------|
| | 2 kutuplu | 3 kutuplu | 4 kutuplu | 10 kutuplu | | |
| MVK 2.5 304 429 | UK 2.5/2 476 222 | UK 2.5/3 476 223 | UK 2.5/4 476 224 | UK 2.5/10 476 229 | NPP / MVK 2.5-4 444 429 | IKT 3 561 030 |
| MVK 4 304 439 | UK 4/2 476 232 | UK 4/3 476 233 | UK 4/4 476 234 | UK 4/10 476 239 | NPP / MVK 2.5-4 444 429 | IKT 3 561 030 |
| MVK 2.5T 334 420 | ----- | ----- | ----- | ----- | NPP / MVK 2.5-4 444 422T | IKT 3 561 030 |
| MVK 4T 334 430 | ----- | ----- | ----- | ----- | NPP / MVK 2.5-4 444 422T | IKT 3 561 030 |

* MVK 2.5 ve MVK 4 klemenslerinde geçme tip üst köprü kullanılır.

AVK PV SERİSİ RAY KLEMENSLERİ AKSESUAR SEÇİM TABLOSU

| Ürünler | ÜST KÖPRÜ | | | | Nihayet Plakası | Ayırma Plakası | İkaz Plakası | Tornavida |
|-----------------------|-----------------|-----------------|-----------------|------------------|------------------------|------------------|---------------------------|---------------|
| | 2 kutuplu | 3 kutuplu | 4 kutuplu | 10 kutuplu | | | | |
| AVK 16 PV 304 160P | UK 16/2 474 162 | UK 16/3 474 163 | UK 16/4 474 164 | UK 16/10 474 169 | NPP / 16 444 160 | APP / 16 462 160 | ----- | IKT 5 561 050 |
| AVK 35 RD PV 304 250P | UK 35/2 474 172 | UK 35/3 474 173 | UK 35/4 474 174 | UK 35/10 474 179 | İki Tarafı Kapalı Ürün | ----- | ----- | IKT 6 561 060 |
| AVK 50 PV 304 330P | UK 50/2 478 332 | UK 50/3 478 333 | UK 50/4 478 334 | ----- | İki Tarafı Kapalı Ürün | ----- | ----- | S5 (DIN 6911) |
| AVK 70 RD PV 304 490P | UK 70/2 478 372 | UK 70/3 478 373 | UK 70/4 478 374 | ----- | İki Tarafı Kapalı Ürün | ----- | IP5 498 240 IP5 S 498 250 | S6 (DIN 6911) |

YÜKSEK AKIM KLEMENSLERİ AKSESUAR SEÇİM TABLOSU

| Ürünler | ÜST KÖPRÜ | | | Nihayet Plakası | Koruma Kapağı | Aliyan Tornavida |
|---------------------|-------------------|-------------------|-------------------|------------------------|----------------------|------------------|
| | 2 kutuplu | 3 kutuplu | 4 kutuplu | | | |
| AVK 70RD 304 490 | UK 70/2 478 372 | UK 70/3 478 373 | UK 70/4 478 374 | İki Tarafı Kapalı Ürün | ----- | S6 (DIN 6911) |
| AVK 95 304 340 | UK 95/2 478 342 | UK 95/3 478 343 | UK 95/4 478 344 | İki Tarafı Kapalı Ürün | ----- | S6 (DIN 6911) |
| AVK 150 304 350 | UK 150/2 478 352 | UK 150/3 478 353 | UK 150/4 478 354 | İki Tarafı Kapalı Ürün | ----- | S8 (DIN 6911) |
| AVK 240 304 360 | UK 240/2 478 362 | UK 240/3 478 363 | UK 240/4 478 364 | İki Tarafı Kapalı Ürün | ----- | S8 (DIN 6911) |
| AVK / EK6 304 370 | ----- | ----- | ----- | İki Tarafı Kapalı Ürün | ----- | IKT 4 561 040 |
| AVK PB 50 304 440 | UK 50/2 478 332 | UK 50/3 478 333 | UK 50/4 478 334 | İki Tarafı Kapalı Ürün | ----- | S5 (DIN 6911) |
| AVK PB 70RD 304 450 | UK 70/2 478 372 | UK 70/3 478 373 | UK 70/4 478 374 | İki Tarafı Kapalı Ürün | ----- | S6 (DIN 6911) |
| AVK PB 95 304 460 | UK 95/2 478 342 | UK 95/3 478 343 | UK 95/4 478 344 | İki Tarafı Kapalı Ürün | ----- | S6 (DIN 6911) |
| AVK PB 150 304 470 | UK 150/2 478 352 | UK 150/3 478 353 | UK 150/4 478 354 | İki Tarafı Kapalı Ürün | ----- | S8 (DIN 6911) |
| AVK PB 240 304 480 | UK 240/2 478 362 | UK 240/3 478 363 | UK 240/4 478 364 | İki Tarafı Kapalı Ürün | ----- | S8 (DIN 6911) |
| AVK 95B 304 300 | UKB 95/2 478 302 | UKB 95/3 478 303 | UKB 95/4 478 304 | İki Tarafı Kapalı Ürün | KKB 95 466 100 | 17 (DIN 3110) |
| AVK 150B 304 310 | UKB 150/2 478 312 | UKB 150/3 478 313 | UKB 150/4 478 314 | İki Tarafı Kapalı Ürün | KKB 150 466 110 | 19 (DIN 3110) |
| AVK 250B 304 320 | UKB 240/2 478 322 | UKB 240/3 478 323 | UKB 240/4 478 324 | İki Tarafı Kapalı Ürün | KKB 240 466 120 | 24 (DIN 3110) |
| PAK 25-35 | UK 35/2 472 002 | UK 35/3 472 003 | - | İki Tarafı Kapalı Ürün | Cover PAK 25-35 | 10 (DIN 3124) |
| PAK 25-35 KK | UK 35/2 472 002 | UK 35/3 472 003 | - | İki Tarafı Kapalı Ürün | Cover PAK 25-35 KK | 10 (DIN 3124) |
| PAK 50-70 | UK 70/2 472 012 | UK 70/3 472 013 | - | İki Tarafı Kapalı Ürün | Cover PAK 50-70 | 10 (DIN 3124) |
| PAK 50-70 KK | UK 70/2 472 012 | UK 70/3 472 013 | - | İki Tarafı Kapalı Ürün | Cover PAK 50-70 KK | 10 (DIN 3124) |
| PAK 95-150 | UK 150/2 472 022 | UK 150/3 472 023 | - | İki Tarafı Kapalı Ürün | Cover PAK 95-150 | 10 (DIN 3124) |
| PAK 95-150 KK | UK 150/2 472 022 | UK 150/3 472 023 | - | İki Tarafı Kapalı Ürün | Cover PAK 95-150 KK | 10 (DIN 3124) |
| PAK 185-240 | UK 240/2 472 032 | UK 240/3 472 033 | - | İki Tarafı Kapalı Ürün | Cover PAK 185-240 | 10 (DIN 3124) |
| PAK 185-240 KK | UK 240/2 472 032 | UK 240/3 472 033 | - | İki Tarafı Kapalı Ürün | Cover PAK 185-240 KK | 10 (DIN 3124) |
| PAK 300 | UK 300/2 472 042 | UK 300/3 472 043 | - | İki Tarafı Kapalı Ürün | Cover PAK 300 | 10 (DIN 3124) |
| PAK 300 KK | UK 300/2 472 042 | UK 300/3 472 043 | - | İki Tarafı Kapalı Ürün | Cover PAK 300 KK | 10 (DIN 3124) |

PYK SERİSİ

Pratik Yay Baskılı Klemensler

PYK SERİSİ klemensler
Vibrasyonun yoğun olduğu ortamlarda patentli yay yapısı ile bağlantılarınızın **hızlı ve sağlıklı** olmasını sağlar.



PYK SERİSİ PRATİK YAY BASKILI GEÇİŞ KLEMENSLERİ



PYK 1.5 M

| Sip. No. | Tip | Kesit (mm ²) | Tekli İletken (mm ²) | *Çoklu İletken (mm ²) | Gerilim (V) | Akım (A) | Renk | Amb. Adet | Fiyat Euro/Ad. |
|-----------|-----------|--------------------------|----------------------------------|-----------------------------------|-------------|----------|------|-----------|----------------|
| 307 019 | PYK 1.5 M | 1,5 | 2,5 | 1,5 | 800 | 17,5 | Gri | 100 | 0,774 |
| 307 109RP | PYK 2.5 | 2,5 | 4 | 2,5 | 800 | 24 | Gri | 100 | 0,814 |
| 307 119RP | PYK 4 | 4 | 6 | 4 | 800 | 32 | Gri | 80 | 1,10 |
| 307 129 | PYK 6 | 6 | 10 | 6 | 800 | 41 | Gri | 60 | 1,694 |
| 307 139 | PYK 10 | 10 | 16 | 10 | 800 | 57 | Gri | 50 | 2,674 |
| 307 659 | PYK 16 | 16 | 25 | 16 | 1000 | 76 | Gri | 30 | 4,514 |

IEC 60947-7-1'e göre maksimum değerlerdir. * Belirtilen kesit değerinde çok telli ve yüksüksüz iletkenlerde kullanılabilir. RP sipariş kodlu ürünlerde otomatik paketleme makinalarına geçiş yapılmıştır.

YUKARIDAKI ÜRÜNLER İÇİN RENK SİPARIŞ NUMARALARI

| Renk Tanımı | Bej | Mavi | Yeşil | Sarı | Kırmızı | Siyah | Beyaz | Turuncu | Kahve | Gri |
|-------------|------|------|-------|------|---------|-------|-------|---------|-------|------|
| PYK Serisi | ...0 | ...1 | ...2 | ...3 | ...4 | ...5 | ...6 | ...7 | ...8 | ...9 |

* Renk kodu sipariş numarasının son rakamıdır.

PYK SERİSİ ÇOK GİRİŞLİ KLEMENSLER



PYK 1.5 MC

| Sip. No. | Tip | Kesit (mm ²) | Açıklama | Renk | Amb. Adet | Fiyat Euro/Ad. |
|----------|------------|--------------------------|-------------------|------|-----------|----------------|
| 307 039 | PYK 1.5 ME | 1.5 | 1 giriş - 2 çıkış | Gri | 70 | 1,354 |
| 307 029 | PYK 1.5 MC | 1.5 | 2 giriş - 2 çıkış | Gri | 70 | 1,38 |
| 307 439 | PYK 2.5 E | 2.5 | 1 giriş - 2 çıkış | Gri | 50 | 1,66 |
| 307 389 | PYK 2.5 C | 2.5 | 2 giriş - 2 çıkış | Gri | 50 | 2,06 |
| 307 229 | PYK 4 E | 4 | 1 giriş - 2 çıkış | Gri | 50 | 2,067 |
| 307 669 | PYK 4 C | 4 | 2 giriş - 2 çıkış | Gri | 45 | 2,674 |
| 307 679 | PYK 4 CD-A | 4 | 2 giriş - 2 çıkış | Gri | 45 | 6,90 |
| 307 689 | PYK 4 CD-B | 4 | 2 giriş - 2 çıkış | Gri | 45 | 6,90 |
| 307 639 | PYK 6 E | 6 | 1 giriş - 2 çıkış | Gri | 45 | 4,14 |
| 307 649 | PYK 6 C | 6 | 2 giriş - 2 çıkış | Gri | 35 | 4,787 |
| 307 149 | PYK 10 E | 10 | 1 giriş - 2 çıkış | Gri | 50 | 5,80 |



PYK SERİSİ tek katlı çoklayıcı klemensler pano derinlik ölçülerinin kısıtlı olduğu, iki katlı klemenslerin kullanılmayacağı noktalarda avantaj sunmak üzere kullanıma sunulmuştur. Tek katlı tüm PYK SERİSİ klemenslerle birlikte markalanabilir, üst köprü ile köprülenebilir, test klemensleri ile birlikte kullanılabilir. Aynı kesit ve özelliklerde topraklama klemensleri bulunmaktadır.

Termal yazıcı ve plotter ile her kesite özel, projelerinize uygun markalama çözümleri mevcuttur.

PYK SERİSİ TOPRAKLAMA KLEMENSLERİ



PYK 1.5 MT

| Sip. No. | Tip | Kesit (mm ²) | Açıklama | Renk | Amb. Adet | Fiyat Euro/Ad. |
|----------|-------------|--------------------------|-------------------|------------|-----------|----------------|
| 336 440 | PYK 1.5 MT | 1.5 | 1 giriş - 1 çıkış | Sarı/Yeşil | 100 | 2,76 |
| 336 500 | PYK 2.5 T | 2.5 | 1 giriş - 1 çıkış | Sarı/Yeşil | 50 | 3,22 |
| 336 510 | PYK 4 T | 4 | 1 giriş - 1 çıkış | Sarı/Yeşil | 50 | 3,96 |
| 336 520 | PYK 6 T | 6 | 1 giriş - 1 çıkış | Sarı/Yeşil | 60 | 5,434 |
| 336 530 | PYK 10 T | 10 | 1 giriş - 1 çıkış | Sarı/Yeşil | 25 | 6,627 |
| 336 640 | PYK 16 T | 16 | 1 giriş - 1 çıkış | Sarı/Yeşil | 30 | 8,187 |
| 336 450 | PYK 1.5 MCT | 1.5 | 2 giriş - 2 çıkış | Sarı/Yeşil | 70 | 4,514 |
| 336 540 | PYK 2.5 CT | 2.5 | 2 giriş - 2 çıkış | Sarı/Yeşil | 50 | 5,06 |
| 336 460 | PYK 1.5 MET | 1.5 | 1 giriş - 2 çıkış | Sarı/Yeşil | 70 | 3,867 |
| 336 550 | PYK 2.5 ET | 2.5 | 1 giriş - 2 çıkış | Sarı/Yeşil | 50 | 4,514 |
| 336 600 | PYK 4 ET | 4 | 1 giriş - 2 çıkış | Sarı/Yeşil | 50 | 4,727 |
| 336 610 | PYK 4 CT | 4 | 2 giriş - 2 çıkış | Sarı/Yeşil | 45 | 5,234 |
| 336 620 | PYK 6 ET | 6 | 1 giriş - 2 çıkış | Sarı/Yeşil | 45 | 6,327 |
| 336 630 | PYK 6 CT | 6 | 2 giriş - 2 çıkış | Sarı/Yeşil | 35 | 7,507 |
| 336 650 | PYK 10 ET | 10 | 1 giriş - 1 çıkış | Sarı/Yeşil | 50 | 9,027 |

PYK SERİSİ İKİ KATLI KLEMENSLER (2.5 - 4 mm²)

PYK 2.5-2 F

| Sip. No. | Tip | Kesit (mm ²) | Açıklama | Renk | Amb. Adet | Fiyat Euro/Ad. |
|----------|----------------------------|--------------------------|--------------------------------|------|-----------|----------------|
| 307 179 | PYK 2.5-2F | 2.5 | 4 Kutuplu Yaylı Klemens (500V) | Gri | 40 | 2,094 |
| 307 699 | PYK 2.5 - M ² F | 2.5 | 4 kutuplu Yaylı Klemens | Gri | 30 | 2,187 |
| 307 239 | PYK 2.5-2FK | 2.5 | Köprülü | Gri | 40 | 4,64 |
| 307 349 | PYK 2.5-2FLD | 2.5 | LED'li 24 V DC | Gri | 40 | 7,547 |
| 307 359 | PYK 2.5-2FLD | 2.5 | LED'li 220 V AC | Gri | 40 | 7,547 |
| 307 369 | PYK 2.5-2FD A | 2.5 | Diyotlu | Gri | 40 | 5,154 |
| 307 379 | PYK 2.5-2FD B | 2.5 | Diyotlu | Gri | 40 | 5,154 |
| 307 579 | PYK 4 - 2 FN | 4 | 4 Kutuplu Yaylı Klemens | Gri | 25 | 2,947 |

PYK 2.5 - M² F

PYK SERİSİ ÇOK KATLI KLEMENSLER

| Sip. No. | Tip | Kesit (mm ²) | Açıklama | Renk | Amb. Adet | Fiyat Euro/Ad. |
|----------|-----------------------------|--------------------------|--------------------------------------|------|-----------|----------------|
| 307 189 | PYK 2.5-2 FT | 2.5 | Faz + Nötr + Toprak (Linye Klemensi) | Gri | 30 | 7,48 |
| 307 709 | PYK 2.5 - M ² FT | 2.5 | Faz + Nötr + Toprak (Linye Klemensi) | Gri | 30 | 5,247 |
| 307 199 | PYK 2.5 - 3 F | 2.5 | 3 Faz | Gri | 30 | 4,64 |
| 307 209 | PYK 2.5 - 3 FT | 2.5 | 3 Faz + Toprak | Gri | 30 | 7,507 |
| 307 409 | PYK 3 S | 2.5 | Sensör | Gri | 20 | 3,50 |
| 307 419 | PYK 3 SLD | 2.5 | Sensör LED'li 24V DC NPN | Gri | 20 | 5,80 |
| 307 429 | PYK 3 SLD | 2.5 | Sensör LED'li 24V DC PNP | Gri | 20 | 5,80 |

PYK 2.5 - M² FT

PYK SERİSİ ÇOK KATLI KLEMENSLER ETİKET ŞEMSİYELERİ

| Etiket Şemsiyeleri | Uygun Ürünler | |
|--------------------|---|--|
| PYK 2.5 - ETS - 2 | PYK 2.5-2 F |  <p>Çok katlı klemenslerde alt katlarda yapılan markalamanın daha net görülebilmesi için etiket şemsiyelerini aksesuar olarak kullanabilirsiniz.</p> |
| PYK 2.5 - ETS - 3 | PYK 2.5-2 FT / PYK 2.5 - 3 F / PYK 2.5 - 3 FT | |
| PYK 4 - ETS - 2 | PYK 4 - 2 FN | |



PYK 2.5 CCA

PYK SERİSİ BIÇAKLI - AYIRMA KLEMENSLERİ

| Sip. No. | Tip | Kesit (mm ²) | Açıklama | Renk | Amb. Adet | Fiyat Euro/Ad. |
|----------|-------------|--------------------------|-------------------|------|-----------|----------------|
| 307 169 | PYK 2.5 A | 2.5 | 1 giriş - 1 çıkış | Gri | 50 | 4,14 |
| 307 219 | PYK 2.5 CCA | 2.5 | 2 giriş - 2 çıkış | Gri | 60 | 4,834 |
| 307 459 | PYK 2.5 EA | 2.5 | 1 giriş - 2 çıkış | Gri | 60 | 5,707 |

PYK SERİSİ SİGORTALI KLEMENSLERİ

| Sip. No. | Tip | Kesit (mm ²) | Açıklama | Renk | Amb. Adet | Fiyat Euro/Ad. |
|----------|-----------|--------------------------|---------------------------|------|-----------|----------------|
| 307 249 | PYK 4 S | 4 | 5 x 20 Sigortalı | Gri | 15 | 4,514 |
| 307 259 | PYK 4 SLD | 4 | 5 x 20 Sigortalı 24 V DC | Gri | 15 | 9,847 |
| 307 269 | PYK 4 SLD | 4 | 5 x 20 Sigortalı 220 V AC | Gri | 15 | 9,847 |
| 307 289 | PYK 4 S | 4 | 5 x 25 Sigortalı | Gri | 15 | 4,514 |
| 307 299 | PYK 4 SLD | 4 | 5 x 25 Sigortalı 24 V DC | Gri | 15 | 9,847 |
| 307 309 | PYK 4 SLD | 4 | 5 x 25 Sigortalı 220 V AC | Gri | 15 | 9,847 |
| 307 319 | PYK 4 I | 4 | 6.35 x 31.75 Sigortalı | Gri | 15 | 6,627 |
| 307 329 | PYK 4 ILD | 4 | 6.35 x 31.75 24 V DC | Gri | 15 | 14,08 |
| 307 339 | PYK 4 ILD | 4 | 6.35 x 31.75 220 V AC | Gri | 15 | 14,08 |



PYK 4 SLD



MSB

MR 15x5.5
PYKM 2.5

MİNYATÜR SİGORTA BUŞONU

| Sip. No. | Tip | Kesit (mm ²) | Açıklama | Amb. Adet | Fiyat Euro/Ad. |
|----------|-----|--------------------------|----------|-----------|----------------|
| 359 003 | MSB | 5x20 | 1 A | 25 | 0,43 |
| 359 004 | MSB | 5x20 | 2 A | 25 | 0,43 |
| 359 005 | MSB | 5x20 | 2.5 A | 25 | 0,43 |
| 359 006 | MSB | 5x20 | 3.15 A | 25 | 0,43 |
| 359 007 | MSB | 5x20 | 4 A | 25 | 0,43 |
| 359 008 | MSB | 5x20 | 6.3 A | 25 | 0,43 |
| 359 009 | MSB | 5x20 | 10 A | 25 | 0,43 |
| 359 011 | MSB | 5x20 | 5 A | 25 | 0,43 |

PYKM - PYKMR SERİSİ KLEMENSLER

| Sip. No. | Tip | Kesit (mm ²) | Açıklama | Renk | Amb. Adet | Fiyat Euro/Ad. |
|----------|------------|--------------------------|--|------------|-----------|----------------|
| 307 499 | PYKMR 2.5 | 2.5 | MR 35 Ray için Üst Köprüsüz Mini Klemens | Gri | 50 | 0,70 |
| 307 399 | PYKM 2.5 | 2.5 | MR 15 Ray için Mini Klemens | Gri | 50 | 0,667 |
| 336 430 | PYKM 2.5 T | 2.5 | MR 15 Ray için Mini Toprak Klemens | Sarı/Yeşil | 50 | 1,834 |



MPK 2.5



MYK 2.5

MYK - MPK SERİSİ MİNİ YAY BASKILI KLEMENSLER

| Sip. No. | Tip | Kesit (mm ²) | Renk | Amb. Adet | Fiyat Euro/Ad. |
|----------|------------|--------------------------|--------------|-----------|----------------|
| 306 519 | MPK 2.5 | 2.5 | Gri | 50 | 0,634 |
| 306 429 | MYK 2.5 | 2.5 | Gri | 50 | 0,714 |
| 336 420 | MYK 2.5 T | 2.5 | Sarı / Yeşil | 50 | 0,787 |
| 306 439 | MYPK 2.5 | 2.5 | Gri | 100 | 0,714 |
| 306 449 | MYSK 2.5 | 2.5 | Gri | 100 | 0,787 |
| 306 479 | MYK 2.5 C | 2.5 | Gri | 100 | 0,86 |
| 306 489 | MYPK 2.5 C | 2.5 | Gri | 100 | 0,907 |
| 306 499 | MYKR 2.5 C | 2.5 | Gri | 100 | 0,907 |
| 306 509 | MYKR 2.5 | 2.5 | Gri | 50 | 0,787 |

PYK Test
ve
Plakası

PYK TEST KLEMENSİ

| Sip. No. | Tip | Kesit (mm ²) | Açıklama | Renk | Amb. Adet | Fiyat Euro/Ad. |
|----------|------------|--------------------------|-----------------------|------|-----------|----------------|
| 498 559 | PYK TEST | 1,5 | Test Klemensi | Gri | 25 | 2,494 |
| 498 659 | PYK TEST A | -- | Test Klemensi Plakası | Gri | 25 | 0,542 |

PYK TEST KLEMENSİ İLE KULLANILAN ÜRÜNLER

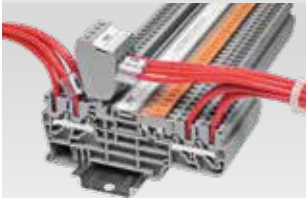

| Sip. No. | Tip | Sip. No. | Tip | Sip. No. | Tip |
|----------|---------|----------|-------------|----------|------------|
| 307 109 | PYK 2.5 | 307 169 | PYK 2.5 A | 307 439 | PYK 2.5 E |
| 307 119 | PYK 4 | 307 219 | PYK 2.5 CCA | 304 200 | AVK 2.5 RD |
| 307 229 | PYK 4 E | 307 389 | PYK 2.5 C | 304 210 | AVK 4 RD |

Test ve kontrol amaçlı yapılan bağlantı sürelerini kısaltan PYK test klemensleri, standart dekafilekler ve termal şerit etiketler ile kodlanabilmektedir. PYK Test klemensleri birbirlerine takılarak PYK 2.5 klemenslerde kullanılabilmektedir. Test klemensleri, arasına plaka takılarak kullanıldığında da PYK 4 klemenslerinde kullanılabilmektedir.

PYK SERİSİ Pratik Yay Baskılı Klemensler

Aksesuar Seçim Tablosu

PYK SERİSİ PRATİK YAY BASKILI GEÇİŞ KLEMENSLERİ AKSESUAR SEÇİM TABLOSU

| Ürünler | ÜST KÖPRÜ | | | | | Nihayet Plakası | Ayrma Plakası | Tornavida |
|----------------------|---------------------|---------------------|---------------------|--------------------|----------------------|------------------------------|--------------------------------|--------------|
| | 2 kutuplu | 3 kutuplu | 4 kutuplu | 5 kutuplu | 10 kutuplu | | | |
| PYK 1.5M 307 019 | UK 1.5/2 476 602 | UK 1.5/3 476 603 | UK 1.5/4 476 604 | ----- | UK 1.5/10 476 609 | NPP / PYK 1,5M 446 639 | ----- | KT 1 560 010 |
| PYK 2.5 307 109RP | UK 2.5/2 476 222 | UK 2.5/3 476 223 | UK 2.5/4 476 224 | ----- | UK 2.5/10 476 229 | NPP / PYK 1,5-2,5 446 449 | APP / PYK 1,5-2,5-4 463 189 | KT 1 560 010 |
| PYK 4 307 119RP | UK 4/2 476 232 | UK 4/3 476 233 | UK 4/4 476 234 | ----- | UK 4/10 476 23 | NPP / PYK 4 446 459 | APP / PYK 1,5-2,5-4 463 189 | KT 2 560 020 |
| PYK 6 307 129 | UK 6/2 476 242 | UK 6/3 476 243 | UK 6/4 476 244 | ----- | UK 6/10 476 249 | NPP / PYK 6 446 469 | APP / PYK 6 463 190 | KT 3 560 030 |
| PYK 10 307 139 | UK 10/2 476 252 | UK 10/3 476 253 | UK 10/4 476 254 | ----- | UK 10/10 476 259 | NPP / PYK 10 446 479 | APP / PYK 10 463 200 | KT 4 560 040 |
| PYK 16 307 659 | CS 16/2 470 142 | CS 16/3 470 143 | CS 16/4 470 144 | CS 16/5 470 145 | ----- | NPP / PYK 16 450 419 | ----- | KT 4 560 040 |

PYK SERİSİ ÇOK GİRİŞLİ KLEMENSLER AKSESUAR SEÇİM TABLOSU

| Ürünler | ÜST KÖPRÜ | | | | Nihayet Plakası | Tornavida |
|-------------------|------------------|------------------|------------------|-------------------|-------------------------|--------------|
| | 2 kutuplu | 3 kutuplu | 4 kutuplu | 10 kutuplu | | |
| PYK 1.5ME 307 039 | UK 1.5/2 476 602 | UK 1.5/3 476 603 | UK 1.5/4 476 604 | UK 1.5/10 476 609 | NPP / PYK 1,5ME 446 649 | KT 1 560 010 |
| PYK 1.5MC 307 029 | UK 1.5/2 476 602 | UK 1.5/3 476 603 | UK 1.5/4 476 604 | UK 1.5/10 476 609 | NPP / PYK 1,5MC 446 659 | KT 1 560 010 |
| PYK 2.5E 307 439 | UK 2.5/2 476 222 | UK 2.5/3 476 223 | UK 2.5/4 476 224 | UK 2.5/10 476 229 | NPP / PYK 2,5E 446 619 | KT 1 560 010 |
| PYK 2.5C 307 389 | UK 2.5/2 476 222 | UK 2.5/3 476 223 | UK 2.5/4 476 224 | UK 2.5/10 476 229 | NPP / PYK 2,5C 446 499 | KT 1 560 010 |
| PYK 4E 307 229 | UK 4/2 476 232 | UK 4/3 476 233 | UK 4/4 476 234 | UK 4/10 476 239 | NPP / PYK 4E 446 559 | KT 2 560 020 |
| PYK 4C 307 669 | UK 4/2 476 232 | UK 4/3 476 233 | UK 4/4 476 234 | UK 4/10 476 239 | NPP / PYK 4E 446 559 | KT 2 560 020 |
| PYK 4CD-A 307 679 | UK 4/2 476 232 | UK 4/3 476 233 | UK 4/4 476 234 | UK 4/10 476 239 | NPP / PYK 4E 446 559 | KT 2 560 020 |
| PYK 4CD-B 307 689 | UK 4/2 476 232 | UK 4/3 476 233 | UK 4/4 476 234 | UK 4/10 476 239 | NPP / PYK 4E 446 559 | KT 2 560 020 |
| PYK 6E 307 639 | UK 6/2 476 242 | UK 6/3 476 243 | UK 6/4 476 244 | UK 6/10 476 249 | NPP / PYK 6E 446 689 | KT 3 560 030 |
| PYK 6C 307 649 | UK 6/2 476 242 | UK 6/3 476 243 | UK 6/4 476 244 | UK 6/10 476 249 | NPP / PYK 6C 446 699 | KT 3 560 030 |
| PYK 10E 307 149 | UK 10/2 476 252 | UK 10/3 476 253 | UK 10/4 476 254 | UK 10/10 476 259 | NPP / PYK 10E 446 709 | KT 4 560 040 |

PYK SERİSİ TOPRAKLAMA KLEMENSLERİ AKSESUAR SEÇİM TABLOSU

| Ürünler | Nihayet Plakası | Tornavida |
|--------------------|----------------------------|--------------|
| PYK 1.5MT 336 440 | NPP / PYK 1,5M 446 632T | KT 1 560 010 |
| PYK 2.5T 336 500 | NPP / PYK 1,5-2,5 446 442T | KT 1 560 010 |
| PYK 4T 336 510 | NPP / PYK 4 446 452T | KT 2 560 020 |
| PYK 6T 336 520 | NPP / PYK 6 446 462T | KT 3 560 030 |
| PYK 10T 336 530 | NPP / PYK 10 446 472T | KT 4 560 040 |
| PYK 16T 336 640 | NPP / PYK 16 450 412T | KT 4 560 040 |
| PYK 1.5MCT 336 460 | NPP / PYK 1,5MC 446 652T | KT 1 560 010 |
| PYK 2.5CT 336 540 | NPP / PYK 2,5C 446 492T | KT 1 560 010 |
| PYK 1.5MET 336 450 | NPP / PYK 1,5ME 446 642T | KT 1 560 010 |
| PYK 2.5ET 336 550 | NPP / PYK 2,5E 446 612T | KT 1 560 010 |
| PYK 4ET 336 600 | NPP / PYK 4E 446 552T | KT 2 560 020 |
| PYK 4CT 336 610 | NPP / PYK 4CT 446 672T | KT 2 560 020 |
| PYK 6ET 336 620 | NPP / PYK 6ET 446 682T | KT 3 560 030 |
| PYK 6CT 336 630 | NPP / PYK 6CT 446 692T | KT 3 560 030 |

PYK SERİSİ 2 KATLI KLEMENSLER (2.5 - 4 mm²) AKSESUAR SEÇİM TABLOSU

| Ürünler | ÜST KÖPRÜ | | | | Nihayet Plakası | Tornavida |
|------------------------------------|------------------|------------------|------------------|-------------------|--|--------------|
| | 2 kutuplu | 3 kutuplu | 4 kutuplu | 10 kutuplu | | |
| PYK 2.5-2F 307 179 | UK 2.5/2 476 222 | UK 2.5/3 476 223 | UK 2.5/4 476 224 | UK 2.5/10 476 229 | NPP / PYK 2.5-2F 446 519 | KT 1 560 010 |
| PYK 2.5 - M ² F 307 699 | UK 2.5/2 476 222 | UK 2.5/3 476 223 | UK 2.5/4 476 224 | UK 2.5/10 476 229 | NPP / PYK 2.5_M ² F 450 439 | KT 1 560 010 |
| PYK 4 - 2FN 307 579 | UK 4/2 476 232 | UK 4/3 476 233 | UK 4/4 476 234 | UK 4/10 476 239 | NPP / PYK 4 - 2FN 446 669 | KT 2 560 020 |

* PYK 2.5 FK - 2.5 FLD - 2.5 FDA - 2.5 FDB klemenslerinin sadece alt katları köprülenebilir.

PYK SERİSİ ÇOK KATLI KLEMENSLER AKSESUAR SEÇİM TABLOSU

| Ürünler | ÜST KÖPRÜ | | | | Nihayet Plakası | Tornavida |
|-------------------------------------|------------------|------------------|------------------|-------------------|---|--------------|
| | 2 kutuplu | 3 kutuplu | 4 kutuplu | 10 kutuplu | | |
| PYK 2.5 - 3F 307 199 | UK 2.5/2 476 222 | UK 2.5/3 476 223 | UK 2.5/4 476 224 | UK 2.5/10 476 229 | NPP / PYK 2.5-2FT - 3F 446 529 | KT 1 560 010 |
| PYK 2.5-2FT 307 189 | UK 2.5/2 476 222 | UK 2.5/3 476 223 | UK 2.5/4 476 224 | UK 2.5/10 476 229 | NPP / PYK 2.5-2FT - 3F 446 529 | KT 1 560 010 |
| PYK 2.5 - M ² FT 307 709 | UK 2.5/2 476 222 | UK 2.5/3 476 223 | UK 2.5/4 476 224 | UK 2.5/10 476 229 | NPP / PYK 2.5_M ² FT 450 429 | KT 1 560 010 |
| PYK 2.5 - 3FT 307 209 | UK 2.5/2 476 222 | UK 2.5/3 476 223 | UK 2.5/4 476 224 | UK 2.5/10 476 229 | NPP / PYK 2.5 - 3FT 446 539 | KT 1 560 010 |
| PYK 3S 307 409 | UK 2.5/2 476 222 | UK 2.5/3 476 223 | UK 2.5/4 476 224 | UK 2.5/10 476 229 | NPP / PYK 3S 446 609 | KT 1 560 010 |
| PYK 3 SLD 307 419 | UK 2.5/2 476 222 | UK 2.5/3 476 223 | UK 2.5/4 476 224 | UK 2.5/10 476 229 | NPP / PYK 3S 446 609 | KT 1 560 010 |

PYK SERİSİ BIÇAKLI - AYIRMA KLEMENSLERİ AKSESUAR SEÇİM TABLOSU

| Ürünler | ÜST KÖPRÜ | | | | Nihayet Plakası | Tornavida |
|--------------------|------------------|------------------|------------------|-------------------|--------------------------|--------------|
| | 2 kutuplu | 3 kutuplu | 4 kutuplu | 10 kutuplu | | |
| PYK 2.5A 307 169 | UK 2.5/2 476 222 | UK 2.5/3 476 223 | UK 2.5/4 476 224 | UK 2.5/10 476 229 | NPP / PYK 2.5A 446 509 | KT 1 560 010 |
| PYK 2.5EA 307 459 | UK 2.5/2 476 222 | UK 2.5/3 476 223 | UK 2.5/4 476 224 | UK 2.5/10 476 229 | NPP / PYK 2.5EA 446 629 | KT 1 560 010 |
| PYK 2.5CCA 307 219 | UK 2.5/2 476 222 | UK 2.5/3 476 223 | UK 2.5/4 476 224 | UK 2.5/10 476 229 | NPP / PYK 2.5CCA 446 549 | KT 1 560 010 |

PYK SERİSİ SİGORTALI KLEMENSLER AKSESUAR SEÇİM TABLOSU

| Ürünler | ÜST KÖPRÜ | | | | Nihayet Plakası | Tornavida |
|----------------|----------------|----------------|----------------|-----------------|------------------------|--------------|
| | 2 kutuplu | 3 kutuplu | 4 kutuplu | 10 kutuplu | | |
| PYK 4S 307 249 | UK 6/2 476 242 | UK 6/3 476 243 | UK 6/4 476 244 | UK 6/10 476 249 | İki Tarafı Kapalı Ürün | KT 2 560 020 |
| PYK 4I 307 319 | UK 6/2 476 242 | UK 6/3 476 243 | UK 6/4 476 244 | UK 6/10 476 249 | İki Tarafı Kapalı Ürün | KT 2 560 020 |

PYKM - PYKMR SERİSİ KLEMENSLER AKSESUAR SEÇİM TABLOSU

| Ürünler | Nihayet Plakası | Tornavida |
|---------------------|---|--------------|
| PYKM 2.5 307 399 | NP / PYKM 2.5 - NPP2 / PYKM 2.5 446 589 - 446 599 | KT 1 560 010 |
| PYKMR 2.5 307 499 | NPP1 / PYKM 2.5 - NPP2 / PYKM 2.5 446 589 - 446 599 | KT 1 560 010 |
| PYKM 2.5T 336 430 | NPP1 / PYKM 2.5 - NPP2 / PYKM 2.5 446 582T - 446 592T | KT 1 560 010 |
| DDR_NPK 2.5 450 459 | NPP / MPK 2.5 | KT 1 560 010 |

SRD SERİSİ

Yay Baskılı

SRD SERİSİ ergonomik tasarımı ile hızlı ve kolay montaj avantajı sunar. Push-in üst köprüler yeni ve bu seri için özel olarak tasarlanmıştır. Şerit etikete uygundur. Çift sıra üst köprü alanı sayesinde sonsuz köprüleme yapılabilir.



SRD 2.5



SRD 4

YENİ

SRD SERİSİ YAY BASKILI KLEMENSLER

| Sip. No. | Tip | Kesit (mm ²) | Açıklama | Renk | Amb. Adet | Fiyat Euro/Ad. |
|----------|---------|--------------------------|----------------|------|-----------|----------------|
| 311 059 | SRD 2.5 | 2.5 | Geçiş Klemensi | Gri | 50 | 0,78 |
| 311 679 | SRD 4 | 4 | Geçiş Klemensi | Gri | 50 | 1,06 |
| 312 199 | SRD 6 | 6 | Geçiş Klemensi | Gri | 60 | 1,527 |
| 312 219 | SRD 10 | 10 | Geçiş Klemensi | Gri | 50 | 2,787 |
| 312 239 | SRD 16 | 16 | Geçiş Klemensi | Gri | 30 | 3,627 |

YUKARIDAKİ ÜRÜNLER İÇİN RENK SİPARİŞ NUMARALARI

| Renk Tanımı | Bej | Mavi | Yeşil | Sarı | Kırmızı | Siyah | Beyaz | Turuncu | Kahve | Gri |
|-------------|------|------|-------|------|---------|-------|-------|---------|-------|------|
| SRD Serisi | ...0 | ...1 | ...2 | ...3 | ...4 | ...5 | ...6 | ...7 | ...8 | ...9 |

* Renk kodu sipariş numarasının son rakamıdır.

SRD SERİSİ TOPRAK KLEMENSLERİ

| Sip. No. | Tip | Kesit (mm ²) | Açıklama | Renk | Amb. Adet | Fiyat Euro/Ad. |
|----------|------------|--------------------------|--------------------------------------|------------|-----------|----------------|
| 337 120 | SRD 2.5T | 2.5 | Topraklama Klemensi | Sarı/Yeşil | 50 | 2,954 |
| 337 170 | SRD 4T | 4 | Topraklama Klemensi | Sarı/Yeşil | 50 | 3,627 |
| 337 210 | SRD 6T | 6 | Topraklama Klemensi | Sarı/Yeşil | 60 | 4,98 |
| 337 230 | SRD 10T | 10 | Topraklama Klemensi | Sarı/Yeşil | 50 | 6,92 |
| 337 140 | SRD 2.5CT | 2.5 | 2 Giriş, 2 Çıkış Topraklama Klemensi | Sarı/Yeşil | 50 | 5,234 |
| 337 130 | SRD 2.5ET | 2.5 | 1 Giriş, 2 Çıkış Topraklama Klemensi | Sarı/Yeşil | 50 | 4,64 |
| 337 190 | SRD 4CT | 4 | 2 Giriş, 2 Çıkış Topraklama Klemensi | Sarı/Yeşil | 50 | 6,414 |
| 337 180 | SRD 4ET | 4 | 1 Giriş, 2 Çıkış Topraklama Klemensi | Sarı/Yeşil | 50 | 4,64 |
| 337 220 | SRD 6ET | 6 | 1 Giriş, 2 Çıkış Toprak Klemensi | Sarı/Yeşil | 50 | 7,34 |
| 337 240 | SRD 10ET | 10 | 1 Giriş, 2 Çıkış Toprak Klemensi | Sarı/Yeşil | 50 | 10,714 |
| 337 150 | SRD 2.5-2T | 2.5 | 2 Katlı Topraklama Klemensi | Sarı/Yeşil | 50 | 7,76 |
| 337 160 | SRD 2.5-3T | 2.5 | 3 Katlı Topraklama Klemensi | Sarı/Yeşil | 50 | 9,874 |
| 337 200 | SRD 4-2T | 4 | 2 Katlı Topraklama Klemensi | Sarı/Yeşil | 50 | 6,414 |

TEK KATLI DİYOTLU KLEMENSLER

| Sip. No. | Tip | Kesit (mm ²) | Açıklama | Renk | Amb. Adet | Fiyat Euro/Ad. |
|----------|-------------|--------------------------|--------------------|------|-----------|----------------|
| 311 069 | SRD 2,5D-A | 2.5 | Diyotlu Klemens → | Gri | 50 | 4,22 |
| 311 079 | SRD 2,5D-B | 2.5 | Diyotlu Klemens ← | Gri | 50 | 4,22 |
| 311 249 | SRD 2.5AD-A | 2.5 | Diyotlu Klemensi → | Gri | 50 | 4,727 |
| 311 259 | SRD 2.5AD-B | 2.5 | Diyotlu Klemensi ← | Gri | 50 | 4,727 |
| 311 689 | SRD 4D-A | 4 | Diyotlu Klemensi → | Gri | 50 | 4,727 |
| 311 699 | SRD 4D-B | 4 | Diyotlu Klemensi ← | Gri | 50 | 4,727 |
| 311 879 | SRD 4AD-A | 4 | Diyotlu Klemensi → | Gri | 50 | 5,907 |
| 311 889 | SRD 4AD-B | 4 | Diyotlu Klemensi ← | Gri | 50 | 5,907 |

* Uygun dekafigs: SRD 2.5 serisi için 810 450 D-NS 5,2x6
 SRD 4 serisi için 810 600 D-NS 6,2x6
 SRD 6 serisi için 810 750 D-NS 8x6
 SRD 10 serisi için 811 000 D-NS 10x6
 SRD 16 serisi için 811 250 D-NS 12x6
 (Tümü Kleard ile yazdırılır.)

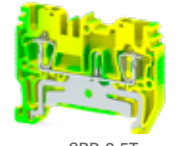

SRD 2.5T

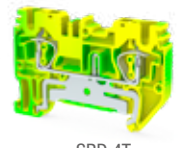

SRD 4T



SRD 4D-B



SRD 4D-A



SRD 4AD-B

İKİ KATLI KLEMENSLER

| Sip. No. | Tip | Kesit (mm ²) | Açıklama | Renk | Amb. Adet | Fiyat Euro/Ad. |
|----------|-------------|--------------------------|-----------------------------|------------|-----------|----------------|
| 311 359 | SRD 2.5-2F | 2.5 | 2 Katlı Klemens | Gri | 50 | 2,194 |
| 311 519 | SRD 2.5-2FK | 2.5 | 2 Katlı İçten Köprülü | Gri | 50 | 5,314 |
| 337 150 | SRD 2.5-2T | 2.5 | 2 Katlı Topraklama Klemensi | Sarı/Yeşil | 50 | 7,76 |
| 311 509 | SRD 2.5-FN | 2.5 | Faz + Nötr | Gri | 50 | 2,28 |
| 311 529 | SRD 2.5-FT | 2.5 | Faz + Toprak | Gri | 50 | 7,34 |
| 311 539 | SRD 2.5-NT | 2.5 | Nötr + Toprak | Gri | 50 | 7,34 |
| 311 909 | SRD 4-2F | 4 | 2 Katlı Klemens | Gri | 50 | 2,70 |
| 337 200 | SRD 4-2T | 4 | 2 Katlı Topraklama Klemensi | Sarı/Yeşil | 50 | 6,414 |
| 312 069 | SRD 4-FK | 4 | 2 Katlı İçten Köprülü | Gri | 50 | 4,98 |
| 312 059 | SRD 4-FN | 4 | Faz + Nötr | Gri | 50 | 3,627 |
| 312 079 | SRD 4-FT | 4 | Faz + Toprak | Gri | 50 | 8,014 |
| 312 089 | SRD 4-NT | 4 | Nötr + Toprak | Gri | 50 | 8,187 |

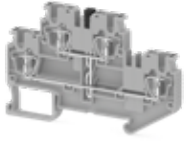

SRD 2.5-2FK



SRD 4-2F

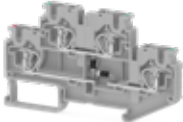

SRD 4-F2D-B

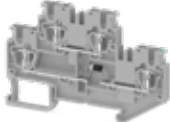

SRD 2.5-2FD-R



SRD 2.5-2FLD-24VAC

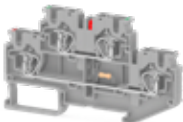

SRD 4-2FLD-24VDC



SRD 2.5-2FT

İKİ KATLI DİYOTLU KLEMENSLER

| Sip. No. | Tip | Kesit (mm ²) | Açıklama | Renk | Amb. Adet | Fiyat Euro/Ad. |
|----------|---------------|--------------------------|--------------------|------|-----------|----------------|
| 311 369 | SRD 2.5-2FD-A | 2.5 | 2 Katlı Diyotlu | Gri | 50 | 5,654 |
| 311 379 | SRD 2.5-2FD-B | 2.5 | 2 Katlı Diyotlu | Gri | 50 | 5,654 |
| 311 499 | SRD 2.5-2FD-L | 2.5 | 2 Katlı Diyotlu | Gri | 50 | 5,654 |
| 311 389 | SRD 2.5-2FD-R | 2.5 | 2 Katlı Diyotlu | Gri | 50 | 5,654 |
| 311 479 | SRD 2.5-F2D-A | 2.5 | 2 Katlı, 2 Diyotlu | Gri | 50 | 6,414 |
| 311 489 | SRD 2.5-F2D-B | 2.5 | 2 Katlı, 2 Diyotlu | Gri | 50 | 6,414 |
| 311 919 | SRD 4-2FD-A | 4 | 2 Katlı Diyotlu | Gri | 50 | 5,907 |
| 311 929 | SRD 4-2FD-B | 4 | 2 Katlı Diyotlu | Gri | 50 | 5,907 |
| 312 049 | SRD 4-2FD-L | 4 | 2 Katlı Diyotlu | Gri | 50 | 7,174 |
| 311 939 | SRD 4-2FD-R | 4 | 2 Katlı Diyotlu | Gri | 50 | 5,907 |
| 312 029 | SRD 4-F2D-A | 4 | 2 Katlı, 2 Diyotlu | Gri | 50 | 9,27 |
| 312 039 | SRD 4-F2D-B | 4 | 2 Katlı, 2 Diyotlu | Gri | 50 | 9,27 |

İKİ KATLI LEDLİ DİYOTLU KLEMENSLER

| Sip. No. | Tip | Kesit (mm ²) | Açıklama | Renk | Amb. Adet | Fiyat Euro/Ad. |
|----------|---------------------|--------------------------|--------------------------------|------|-----------|----------------|
| 311 449 | SRD 2.5-2FLD-110VAC | 2.5 | 2 Katlı Ledli Diyotlu 110 V AC | Gri | 50 | 8,187 |
| 311 439 | SRD 2.5-2FLD-110VDC | 2.5 | 2 Katlı Ledli Diyotlu 110 V DC | Gri | 50 | 8,187 |
| 311 469 | SRD 2.5-2FLD-220VAC | 2.5 | 2 Katlı Ledli Diyotlu 220 V AC | Gri | 50 | 8,187 |
| 311 459 | SRD 2.5-2FLD-220VDC | 2.5 | 2 Katlı Ledli Diyotlu 220 V DC | Gri | 50 | 8,187 |
| 311 409 | SRD 2.5-2FLD-24VAC | 2.5 | 2 Katlı Ledli Diyotlu 24 V AC | Gri | 50 | 8,187 |
| 311 399 | SRD 2.5-2FLD-24VDC | 2.5 | 2 Katlı Ledli Diyotlu 24 V DC | Gri | 50 | 8,187 |
| 311 429 | SRD 2.5-2FLD-48VAC | 2.5 | 2 Katlı Ledli Diyotlu 48 V AC | Gri | 50 | 8,187 |
| 311 419 | SRD 2.5-2FLD-48VDC | 2.5 | 2 Katlı Ledli Diyotlu 48 V DC | Gri | 50 | 8,187 |
| 311 999 | SRD 4-2FLD-110VAC | 4 | 2 Katlı Ledli Diyotlu 110 V AC | Gri | 50 | 7,174 |
| 311 989 | SRD 4-2FLD-110VDC | 4 | 2 Katlı Ledli Diyotlu 110 V DC | Gri | 50 | 7,174 |
| 312 019 | SRD 4-2FLD-220VAC | 4 | 2 Katlı Ledli Diyotlu 220 V AC | Gri | 50 | 7,174 |
| 312 009 | SRD 4-2FLD-220VDC | 4 | 2 Katlı Ledli Diyotlu 220 V DC | Gri | 50 | 7,174 |
| 311 959 | SRD 4-2FLD-24VAC | 4 | 2 Katlı Ledli Diyotlu 24 V AC | Gri | 50 | 7,174 |
| 311 949 | SRD 4-2FLD-24VDC | 4 | 2 Katlı Ledli Diyotlu 24 V DC | Gri | 50 | 7,174 |
| 311 979 | SRD 4-2FLD-48VAC | 4 | 2 Katlı Ledli Diyotlu 48 V AC | Gri | 50 | 7,174 |
| 311 969 | SRD 4-2FLD-48VDC | 4 | 2 Katlı Ledli Diyotlu 48 V DC | Gri | 50 | 7,174 |

ÜÇ KATLI KLEMENSLER

| Sip. No. | Tip | Kesit (mm ²) | Açıklama | Renk | Amb. Adet | Fiyat Euro/Ad. |
|----------|-------------|--------------------------|---|------------|-----------|----------------|
| 311 619 | SRD 2.5-2FT | 2.5 | 2 Faz + Toprak | Gri | 50 | 8,187 |
| 311 569 | SRD 2.5-2KF | 2.5 | 3 Katlı, İlk İki Kat İçten Köprülü | Gri | 50 | 5,654 |
| 311 659 | SRD 2.5-2ST | 2.5 | 3 Katlı Sensör Klemensi, Son Kat Toprak | Gri | 50 | 6,50 |
| 311 549 | SRD 2.5-3F | 2.5 | 3 Katlı Klemens | Gri | 50 | 5,314 |
| 311 559 | SRD 2.5-3FK | 2.5 | 3 Katlı İçten Köprülü | Gri | 50 | 6,074 |
| 337 160 | SRD 2.5-3T | 2.5 | 3 Katlı Topraklama Klemensi | Sarı/Yeşil | 50 | 9,874 |
| 311 669 | SRD 2.5-NFT | 2.5 | Faz + Nötr + Toprak | Gri | 50 | 7,76 |

* Uygun dekafigs: SRD 2.5 serisi için 810 450 D-NS 5,2x6

SRD 4 serisi için 810 600 D-NS 6,2x6

SRD 6 serisi için 810 750 D-NS 8x6

SRD 10 serisi için 811 000 D-NS 10x6

SRD 16 serisi için 811 250 D-NS 12x6

(Tümü Kleard ile yazdırılır.)



SRD 2.5-2F



SRD 2.5-2FT



SRD 2.5 AK



SRD 2.5 C

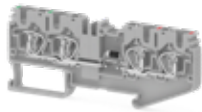

SRD 4CD-B

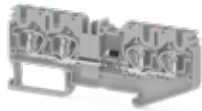

SRD 4CD-B



SRD 6E



SRD 10E

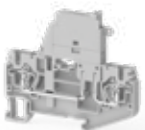

SRD 4S

* En 6,2 mm genişliğinde

ÜÇ KATLI LEDLİ DİYOTLU KLEMENSLER

| Sip. No. | Tip | Kesit (mm ²) | Açıklama | Renk | Amb. Adet | Fiyat Euro/Ad. |
|----------|---------------------|--------------------------|--------------------------------|------|-----------|----------------|
| 311 599 | SRD 2.5-3FLD-110VDC | 2.5 | 3 Katlı Ledli Diyotlu 110 V DC | Gri | 50 | 9,787 |
| 311 609 | SRD 2.5-3FLD-220VDC | 2.5 | 3 Katlı Ledli Diyotlu 220 V DC | Gri | 50 | 9,787 |
| 311 579 | SRD 2.5-3FLD-24VDC | 2.5 | 3 Katlı Ledli Diyotlu 24 V DC | Gri | 50 | 9,787 |
| 311 589 | SRD 2.5-3FLD-48VDC | 2.5 | 3 Katlı Ledli Diyotlu 48 V DC | Gri | 50 | 9,787 |
| 311 629 | SRD 2.5-3S | 2.5 | 3 Katlı Sensör Klemensi | Gri | 50 | 4,727 |
| 311 639 | SRD 2.5-3SLD-NPN | 2.5 | 3 Katlı Sensör Klemensi (NPN) | Gri | 50 | 9,787 |
| 311 649 | SRD 2.5-3SLD-PNP | 2.5 | 3 Katlı Sensör Klemensi (PNP) | Gri | 50 | 9,787 |

ÇOK GİRİŞLİ KLEMENSLER

| Sip. No. | Tip | Kesit (mm ²) | Açıklama | Renk | Amb. Adet | Fiyat Euro/Ad. |
|----------|-------------------|--------------------------|--|------------|-----------|----------------|
| 311 119 | SRD 2.5C | 2.5 | 2 Giriş, 2 Çıkış | Gri | 50 | 1,874 |
| 311 319 | SRD 2.5CA | 2.5 | 2 Giriş, 2 Çıkış, Ayırmalı | Gri | 50 | 6,074 |
| 311 329 | SRD 2.5CAD-A | 2.5 | 2 Giriş, 2 Çıkış, Diyotlu → | Gri | 50 | 6,327 |
| 311 339 | SRD 2.5CAD-B | 2.5 | 2 Giriş, 2 Çıkış, Diyotlu ← | Gri | 50 | 6,327 |
| 311 349 | SRD 2.5CAK | 2.5 | 2 Giriş, 2 Çıkış Geçiş Klemensi | Gri | 50 | 5,234 |
| 311 129 | SRD 2.5CD-A | 2.5 | 2 Giriş, 2 Çıkış, Diyotlu → | Gri | 50 | 4,387 |
| 311 139 | SRD 2.5CD-B | 2.5 | 2 Giriş, 2 Çıkış, Diyotlu ← | Gri | 50 | 4,387 |
| 311 089 | SRD 2.5E | 2.5 | 1 Giriş, 2 Çıkış | Gri | 50 | 1,474 |
| 311 279 | SRD 2.5EA | 2.5 | 2 Giriş, 1 Çıkış, Ayırmalı | Gri | 50 | 4,727 |
| 311 289 | SRD 2.5EAD-A | 2.5 | 2 Giriş, 1 Çıkış, Diyotlu → | Gri | 50 | 5,654 |
| 311 299 | SRD 2.5EAD-B | 2.5 | 2 Giriş, 1 Çıkış, Diyotlu ← | Gri | 50 | 5,654 |
| 311 309 | SRD 2.5EAK | 2.5 | 2 Giriş, 1 Çıkış Geçiş Klemensi | Gri | 50 | 4,22 |
| 311 099 | SRD 2.5ED-A | 2.5 | 1 Giriş, 2 Çıkış, Diyotlu → | Gri | 50 | 4,98 |
| 311 109 | SRD 2.5ED-B | 2.5 | 1 Giriş, 2 Çıkış, Diyotlu ← | Gri | 50 | 4,387 |
| 311 209 | SRD 2.5CLD-110VAC | 2.5 | 2 Giriş, 2 Çıkış Ledli Diyotlu 110 V AC | Gri | 50 | 4,98 |
| 311 199 | SRD 2.5CLD-110VDC | 2.5 | 2 Giriş, 2 Çıkış Ledli Diyotlu 110 V DC | Gri | 50 | 4,98 |
| 311 229 | SRD 2.5CLD-220VAC | 2.5 | 2 Giriş, 2 Çıkış Ledli Diyotlu 220 V AC | Gri | 50 | 4,98 |
| 311 219 | SRD 2.5CLD-220VDC | 2.5 | 2 Giriş, 2 Çıkış Ledli Diyotlu 220 V DC | Gri | 50 | 4,98 |
| 311 169 | SRD 2.5CLD-24VAC | 2.5 | 2 Giriş, 2 Çıkış Ledli Diyotlu 24 V AC | Gri | 50 | 4,98 |
| 311 159 | SRD 2.5CLD-24VDC | 2.5 | 2 Giriş, 2 Çıkış Ledli Diyotlu 24 V DC | Gri | 50 | 4,98 |
| 311 189 | SRD 2.5CLD-48VAC | 2.5 | 2 Giriş, 2 Çıkış Ledli Diyotlu 48 V AC | Gri | 50 | 4,98 |
| 311 179 | SRD 2.5CLD-48VDC | 2.5 | 2 Giriş, 2 Çıkış Ledli Diyotlu 48 V DC | Gri | 50 | 4,98 |
| 311 149 | SRD 2.5Cx2 | 2.5 | 1 Giriş, 1 Çıkış / x2 (4 kutuplu, 2 faz klemens) | Gri | 50 | 3,627 |
| 311 739 | SRD 4C | 4 | 2 Giriş, 2 Çıkış | Gri | 50 | 2,28 |
| 311 749 | SRD 4CD-A | 4 | 2 Giriş, 2 Çıkış, Diyotlu → | Gri | 50 | 5,487 |
| 311 759 | SRD 4CD-B | 4 | 2 Giriş, 2 Çıkış, Diyotlu ← | Gri | 50 | 5,487 |
| 311 709 | SRD 4E | 4 | 1 Giriş, 2 Çıkış | Gri | 50 | 1,734 |
| 311 719 | SRD 4ED-A | 4 | 1 Giriş, 2 Çıkış, Diyotlu → | Gri | 50 | 5,234 |
| 311 729 | SRD 4ED-B | 4 | 1 Giriş, 2 Çıkış, Diyotlu ← | Gri | 50 | 5,234 |
| 311 829 | SRD 4CLD-110VAC | 4 | 2 Giriş, 2 Çıkış Ledli Diyotlu 110 V AC | Gri | 50 | 5,314 |
| 311 819 | SRD 4CLD-110VDC | 4 | 2 Giriş, 2 Çıkış Ledli Diyotlu 110 V DC | Gri | 50 | 5,314 |
| 311 849 | SRD 4CLD-220VAC | 4 | 2 Giriş, 2 Çıkış Ledli Diyotlu 220 V AC | Gri | 50 | 5,314 |
| 311 839 | SRD 4CLD-220VDC | 4 | 2 Giriş, 2 Çıkış Ledli Diyotlu 220 V DC | Gri | 50 | 5,314 |
| 311 789 | SRD 4CLD-24VAC | 4 | 2 Giriş, 2 Çıkış Ledli Diyotlu 24 V AC | Gri | 50 | 5,314 |
| 311 779 | SRD 4CLD-24VDC | 4 | 2 Giriş, 2 Çıkış Ledli Diyotlu 24 V DC | Gri | 50 | 5,314 |
| 311 809 | SRD 4CLD-48VAC | 4 | 2 Giriş, 2 Çıkış Ledli Diyotlu 48 V AC | Gri | 50 | 5,314 |
| 311 799 | SRD 4CLD-48VDC | 4 | 2 Giriş, 2 Çıkış Ledli Diyotlu 48 V DC | Gri | 50 | 5,314 |
| 311 769 | SRD 4Cx2 | 4 | 1 Giriş, 1 Çıkış / x2 (4 kutuplu, 2 faz klemens) | Gri | 50 | 3,627 |
| 312 209 | SRD 6E | 6 | 1 Giriş, 2 Çıkış | Gri | 50 | 4,98 |
| 337 220 | SRD 6ET | 6 | 1 Giriş, 2 Çıkış Toprak Klemensi | Sarı/Yeşil | 50 | 7,34 |
| 312 229 | SRD 10E | 10 | 1 Giriş, 2 Çıkış | Gri | 50 | 5,314 |
| 337 240 | SRD 10ET | 10 | 1 Giriş, 2 Çıkış Toprak Klemensi | Sarı/Yeşil | 50 | 10,714 |

SİGORTA KLEMENSİ

| Sip. No. | Tip | Kesit (mm ²) | Açıklama | Renk | Amb. Adet | Fiyat Euro/Ad. |
|----------|--------------------|--------------------------|------------------------|------|-----------|----------------|
| 312 119 | SRD 4S | 4 | Sigorta Klemensi | Gri | 30 | 4,22 |
| 312 169 | SRD 4SLD 220VAC/DC | 4 | Ledli Sigorta Klemensi | Gri | 30 | 9,28 |
| 312 139 | SRD 4SLD 24V AC/DC | 4 | Ledli Sigorta Klemensi | Gri | 30 | 9,28 |
| 312 149 | SRD 4SLD 48V AC/DC | 4 | Ledli Sigorta Klemensi | Gri | 30 | 9,28 |
| 312 159 | SRD 4SLD 110VAC/DC | 4 | Ledli Sigorta Klemensi | Gri | 30 | 9,28 |

* Yukarıdaki ürünler 5x20 mm. cam sigorta kullanımına uygundur. / Sigortalı klemenslerde sigortalar fiyatlara dahil değildir.



SRD 4AK

AYIRMA KLEMENSLERİ

| Sip. No. | Tip | Kesit (mm ²) | Açıklama | Renk | Amb.Adet | Fiyat Euro/Ad. |
|----------|-----------|--------------------------|------------------------------------|------|----------|----------------|
| 311 239 | SRD 2.5A | 2.5 | Ayırma Klemensi | Gri | 50 | 4,134 |
| 311 269 | SRD 2.5AK | 2.5 | Geçiş Klemensi | Gri | 50 | 3,80 |
| 311 319 | SRD 2.5CA | 2.5 | 2 Giriş, 2 Çıkış, Ayırmalı | Gri | 50 | 6,074 |
| 311 279 | SRD 2.5EA | 2.5 | 2 Giriş, 1 Çıkış, Ayırmalı | Gri | 50 | 4,727 |
| 312 099 | SRD 4-AF | 4 | 2 Katlı, Üst Katı Ayırmalı Klemens | Gri | 50 | 8,10 |
| 311 869 | SRD 4A | 4 | Ayırma Klemensi | Gri | 50 | 3,80 |
| 311 899 | SRD 4AK | 4 | Geçiş Klemensi | Gri | 50 | 3,207 |

SRD 2,5 SERİSİ AKSESUAR SEÇİM TABLOSU

| Ürünler | ÜST KÖPRÜ | | | | | | Nihayet Plakası | Tornavida |
|----------------------------|------------------|------------------|------------------|------------------|-------------------|-------------------|------------------------|--------------|
| | 2 kutuplu | 3 kutuplu | 4 kutuplu | 5 kutuplu | 10 kutuplu | 20 kutuplu | | |
| SRD 2,5 311 059 | CS 2,5/2470 102 | CS 2,5/3 470 102 | CS 2,5/4 470 104 | CS 2,5/5 470 105 | CS 2,5/10 470 109 | CS 2,5/20 470 170 | NPP/SRD 2,5 451 059 | KTD1 561 130 |
| SRD 2,5 D-A 311 069 | CS 2,5/2 470 102 | CS 2,5/3 470 102 | CS 2,5/4 470 104 | CS 2,5/5 470 105 | CS 2,5/10 470 109 | CS 2,5/20 470 170 | NPP/SRD 2,5 451 059 | KTD1 561 130 |
| SRD 2,5 D-B 311 079 | CS 2,5/2 470 102 | CS 2,5/3 470 102 | CS 2,5/4 470 104 | CS 2,5/5 470 105 | CS 2,5/10 470 109 | CS 2,5/20 470 170 | NPP/SRD 2,5 451 059 | KTD1 561 130 |
| SRD 2,5 E 311 089 | CS 2,5/2 470 102 | CS 2,5/3 470 102 | CS 2,5/4 470 104 | CS 2,5/5 470 105 | CS 2,5/10 470 109 | CS 2,5/20 470 170 | NPP/SRD 2,5E 451 159 | KTD1 561 130 |
| SRD 2,5 ED-A 311 099 | CS 2,5/2 470 102 | CS 2,5/3 470 102 | CS 2,5/4 470 104 | CS 2,5/5 470 105 | CS 2,5/10 470 109 | CS 2,5/20 470 170 | NPP/SRD 2,5E 451 159 | KTD1 561 130 |
| SRD 2,5 ED-B 311 109 | CS 2,5/2 470 102 | CS 2,5/3 470 102 | CS 2,5/4 470 104 | CS 2,5/5 470 105 | CS 2,5/10 470 109 | CS 2,5/20 470 170 | NPP/SRD 2,5E 451 159 | KTD1 561 130 |
| SRD 2,5 C 311 119 | CS 2,5/2 470 102 | CS 2,5/3 470 102 | CS 2,5/4 470 104 | CS 2,5/5 470 105 | CS 2,5/10 470 109 | CS 2,5/20 470 170 | NPP/SRD 2,5C 451 189 | KTD1 561 130 |
| SRD 2,5 CLD-24VAC 311 169 | CS 2,5/2 470 102 | CS 2,5/3 470 102 | CS 2,5/4 470 104 | CS 2,5/5 470 105 | CS 2,5/10 470 109 | CS 2,5/20 470 170 | NPP/SRD 2,5C 451 059 | KTD1 561 130 |
| SRD 2,5 Cx2 311 149 | CS 2,5/2 470 102 | CS 2,5/3 470 102 | CS 2,5/4 470 104 | CS 2,5/5 470 105 | CS 2,5/10 470 109 | CS 2,5/20 470 170 | NPP/SRD 2,5C 451 189 | KTD1 561 130 |
| SRD 2,5 AD-A 311 249 | CS 2,5/2 470 102 | CS 2,5/3 470 102 | CS 2,5/4 470 104 | CS 2,5/5 470 105 | CS 2,5/10 470 109 | CS 2,5/20 470 170 | NPP/SRD 2,5E 451 159 | KTD1 561 130 |
| SRD 2,5 AD-B 311 259 | CS 2,5/2 470 102 | CS 2,5/3 470 102 | CS 2,5/4 470 104 | CS 2,5/5 470 105 | CS 2,5/10 470 109 | CS 2,5/20 470 170 | NPP/SRD 2,5E 451 159 | KTD1 561 130 |
| SRD 2,5 A 311 239 | CS 2,5/2 470 102 | CS 2,5/3 470 102 | CS 2,5/4 470 104 | CS 2,5/5 470 105 | CS 2,5/10 470 109 | CS 2,5/20 470 170 | NPP/SRD 2,5E 451 159 | KTD1 561 130 |
| SRD 2,5 AK 311 269 | CS 2,5/2 470 102 | CS 2,5/3 470 102 | CS 2,5/4 470 104 | CS 2,5/5 470 105 | CS 2,5/10 470 109 | CS 2,5/20 470 170 | NPP/SRD 2,5E 451 159 | KTD1 561 130 |
| SRD 2,5 EA 311 279 | CS 2,5/2 470 102 | CS 2,5/3 470 102 | CS 2,5/4 470 104 | CS 2,5/5 470 105 | CS 2,5/10 470 109 | CS 2,5/20 470 170 | NPP/SRD 2,5C 451 189 | KTD1 561 130 |
| SRD 2,5 EAK 311 309 | CS 2,5/2 470 102 | CS 2,5/3 470 102 | CS 2,5/4 470 104 | CS 2,5/5 470 105 | CS 2,5/10 470 109 | CS 2,5/20 470 170 | NPP/SRD 2,5C 451 189 | KTD1 561 130 |
| SRD 2,5 EAD-A 311 289 | CS 2,5/2 470 102 | CS 2,5/3 470 102 | CS 2,5/4 470 104 | CS 2,5/5 470 105 | CS 2,5/10 470 109 | CS 2,5/20 470 170 | NPP/SRD 2,5C 451 189 | KTD1 561 130 |
| SRD 2,5 EAD-B 311 299 | CS 2,5/2 470 102 | CS 2,5/3 470 102 | CS 2,5/4 470 104 | CS 2,5/5 470 105 | CS 2,5/10 470 109 | CS 2,5/20 470 170 | NPP/SRD 2,5C 451 189 | KTD1 561 130 |
| SRD 2,5 CA 311 319 | CS 2,5/2 470 102 | CS 2,5/3 470 102 | CS 2,5/4 470 104 | CS 2,5/5 470 105 | CS 2,5/10 470 109 | CS 2,5/20 470 170 | NPP/SRD 2,5CA 451 169 | KTD1 561 130 |
| SRD 2,5 CAK 311 349 | CS 2,5/2 470 102 | CS 2,5/3 470 102 | CS 2,5/4 470 104 | CS 2,5/5 470 105 | CS 2,5/10 470 109 | CS 2,5/20 470 170 | NPP/SRD 2,5CA 451 169 | KTD1 561 130 |
| SRD 2,5 CAD-A 311 329 | CS 2,5/2 470 102 | CS 2,5/3 470 102 | CS 2,5/4 470 104 | CS 2,5/5 470 105 | CS 2,5/10 470 109 | CS 2,5/20 470 170 | NPP/SRD 2,5CA 451 169 | KTD1 561 130 |
| SRD 2,5 CAD-B 311 339 | CS 2,5/2 470 102 | CS 2,5/3 470 102 | CS 2,5/4 470 104 | CS 2,5/5 470 105 | CS 2,5/10 470 109 | CS 2,5/20 470 170 | NPP/SRD 2,5CA 451 169 | KTD1 561 130 |
| SRD 2,5-2F 311 359 | CS 2,5/2 470 102 | CS 2,5/3 470 102 | CS 2,5/4 470 104 | CS 2,5/5 470 105 | CS 2,5/10 470 109 | CS 2,5/20 470 170 | NPP/SRD 2,5_2F 451 079 | KTD1 561 130 |
| SRD 2,5-2FD-A 311 369 | CS 2,5/2 470 102 | CS 2,5/3 470 102 | CS 2,5/4 470 104 | CS 2,5/5 470 105 | CS 2,5/10 470 109 | CS 2,5/20 470 170 | NPP/SRD 2,5_2F 451 079 | KTD1 561 130 |
| SRD 2,5-2FD-B 311 379 | CS 2,5/2 470 102 | CS 2,5/3 470 102 | CS 2,5/4 470 104 | CS 2,5/5 470 105 | CS 2,5/10 470 109 | CS 2,5/20 470 170 | NPP/SRD 2,5_2F 451 079 | KTD1 561 130 |
| SRD 2,5-2FD-L 311 499 | CS 2,5/2 470 102 | CS 2,5/3 470 102 | CS 2,5/4 470 104 | CS 2,5/5 470 105 | CS 2,5/10 470 109 | CS 2,5/20 470 170 | NPP/SRD 2,5_2F 451 079 | KTD1 561 130 |
| SRD 2,5-2FD-R 311 389 | CS 2,5/2 470 102 | CS 2,5/3 470 102 | CS 2,5/4 470 104 | CS 2,5/5 470 105 | CS 2,5/10 470 109 | CS 2,5/20 470 170 | NPP/SRD 2,5_2F 451 079 | KTD1 561 130 |
| SRD 2,5-2FK 311 519 | CS 2,5/2 470 102 | CS 2,5/3 470 102 | CS 2,5/4 470 104 | CS 2,5/5 470 105 | CS 2,5/10 470 109 | CS 2,5/20 470 170 | NPP/SRD 2,5_2F 451 079 | KTD1 561 130 |
| SRD 2,5-2FLD-24VAC 311 409 | CS 2,5/2 470 102 | CS 2,5/3 470 102 | CS 2,5/4 470 104 | CS 2,5/5 470 105 | CS 2,5/10 470 109 | CS 2,5/20 470 170 | NPP/SRD 2,5_2F 451 079 | KTD1 561 130 |
| SRD 2,5-F2D-A 311 479 | CS 2,5/2 470 102 | CS 2,5/3 470 102 | CS 2,5/4 470 104 | CS 2,5/5 470 105 | CS 2,5/10 470 109 | CS 2,5/20 470 170 | NPP/SRD 2,5_2F 451 079 | KTD1 561 130 |
| SRD 2,5-F2D-B 311 489 | CS 2,5/2 470 102 | CS 2,5/3 470 102 | CS 2,5/4 470 104 | CS 2,5/5 470 105 | CS 2,5/10 470 109 | CS 2,5/20 470 170 | NPP/SRD 2,5_2F 451 079 | KTD1 561 130 |
| SRD 2,5-FN 311 509 | CS 2,5/2 470 102 | CS 2,5/3 470 102 | CS 2,5/4 470 104 | CS 2,5/5 470 105 | CS 2,5/10 470 109 | CS 2,5/20 470 170 | NPP/SRD 2,5_2F 451 079 | KTD1 561 130 |
| SRD 2,5-FT 311 529 | CS 2,5/2 470 102 | CS 2,5/3 470 102 | CS 2,5/4 470 104 | CS 2,5/5 470 105 | CS 2,5/10 470 109 | CS 2,5/20 470 170 | NPP/SRD 2,5_2F 451 079 | KTD1 561 130 |
| SRD 2,5-NT 311 539 | CS 2,5/2 470 102 | CS 2,5/3 470 102 | CS 2,5/4 470 104 | CS 2,5/5 470 105 | CS 2,5/10 470 109 | CS 2,5/20 470 170 | NPP/SRD 2,5_2F 451 079 | KTD1 561 130 |
| SRD 2,5-2KF 311 569 | CS 2,5/2 470 102 | CS 2,5/3 470 102 | CS 2,5/4 470 104 | CS 2,5/5 470 105 | CS 2,5/10 470 109 | CS 2,5/20 470 170 | NPP/SRD 2,5_3F 451 109 | KTD1 561 130 |
| SRD 2,5-3F 311 549 | CS 2,5/2 470 102 | CS 2,5/3 470 102 | CS 2,5/4 470 104 | CS 2,5/5 470 105 | CS 2,5/10 470 109 | CS 2,5/20 470 170 | NPP/SRD 2,5_3F 451 109 | KTD1 561 130 |
| SRD 2,5-3FK 311 559 | CS 2,5/2 470 102 | CS 2,5/3 470 102 | CS 2,5/4 470 104 | CS 2,5/5 470 105 | CS 2,5/10 470 109 | CS 2,5/20 470 170 | NPP/SRD 2,5_3F 451 109 | KTD1 561 130 |
| SRD 2,5-3FLD-24VDC 311 579 | CS 2,5/2 470 102 | CS 2,5/3 470 102 | CS 2,5/4 470 104 | CS 2,5/5 470 105 | CS 2,5/10 470 109 | CS 2,5/20 470 170 | NPP/SRD 2,5_3F 451 109 | KTD1 561 130 |
| SRD 2,5-2FT 311 619 | CS 2,5/2 470 102 | CS 2,5/3 470 102 | CS 2,5/4 470 104 | CS 2,5/5 470 105 | CS 2,5/10 470 109 | CS 2,5/20 470 170 | NPP/SRD 2,5_3F 451 109 | KTD1 561 130 |
| SRD 2,5-NFT 311 669 | CS 2,5/2 470 102 | CS 2,5/3 470 102 | CS 2,5/4 470 104 | CS 2,5/5 470 105 | CS 2,5/10 470 109 | CS 2,5/20 470 170 | NPP/SRD 2,5_3F 451 109 | KTD1 561 130 |
| SRD 2,5-3S 311 629 | CS 2,5/2 470 102 | CS 2,5/3 470 102 | CS 2,5/4 470 104 | CS 2,5/5 470 105 | CS 2,5/10 470 109 | CS 2,5/20 470 170 | NPP/SRD 2,5-3S 451 179 | KTD1 561 130 |
| SRD 2,5-3SLD-NPN 311 639 | CS 2,5/2 470 102 | CS 2,5/3 470 102 | CS 2,5/4 470 104 | CS 2,5/5 470 105 | CS 2,5/10 470 109 | CS 2,5/20 470 170 | NPP/SRD 2,5-3S 451 179 | KTD1 561 130 |
| SRD 2,5-3SLD-PNP 311 649 | CS 2,5/2 470 102 | CS 2,5/3 470 102 | CS 2,5/4 470 104 | CS 2,5/5 470 105 | CS 2,5/10 470 109 | CS 2,5/20 470 170 | NPP/SRD 2,5-3S 451 179 | KTD1 561 130 |
| SRD 2,5-2ST 311 659 | CS 2,5/2 470 102 | CS 2,5/3 470 102 | CS 2,5/4 470 104 | CS 2,5/5 470 105 | CS 2,5/10 470 109 | CS 2,5/20 470 170 | NPP/SRD 2,5-3S 451 179 | KTD1 561 130 |

SRD 4 SERİSİ AKSESUAR SEÇİM TABLOSU

| Ürünler | ÜST KÖPRÜ | | | | | | Nihayet Plakası | Tornavida |
|-----------------------------|-------------------|-------------------|-------------------|-------------------|--------------------|--------------------|----------------------|---------------|
| | 2 kutuplu | 3 kutuplu | 4 kutuplu | 5 kutuplu | 10 kutuplu | 20 kutuplu | | |
| SRD 4 311 679 | CS 4/2 470 112 | CS 4/3 470 113 | CS 4/4 470 114 | CS 4/5 470 115 | CS 4/10 470 119 | CS 4/20 470 180 | NPP/SRD 4 451 239 | KTD 2 561 140 |
| SRD 4 D-A 311 689 | CS 4/2 470 112 | CS 4/3 470 113 | CS 4/4 470 114 | CS 4/5 470 115 | CS 4/10 470 119 | CS 4/20 470 180 | NPP/SRD 4 451 239 | KTD 2 561 140 |
| SRD 4 D-B 311 699 | CS 4/2 470 112 | CS 4/3 470 113 | CS 4/4 470 114 | CS 4/5 470 115 | CS 4/10 470 119 | CS 4/20 470 180 | NPP/SRD 4 451 239 | KTD 2 561 140 |
| SRD 4 E 311 709 | CS 4/2 470 112 | CS 4/3 470 113 | CS 4/4 470 114 | CS 4/5 470 115 | CS 4/10 470 119 | CS 4/20 470 180 | NPP/SRD 4 451 239 | KTD 2 561 140 |
| SRD 4 ED-A 311 719 | CS 4/2 470 112 | CS 4/3 470 113 | CS 4/4 470 114 | CS 4/5 470 115 | CS 4/10 470 119 | CS 4/20 470 180 | NPP/SRD 4E 451 199 | KTD 2 561 140 |
| SRD 4 ED-B 311 729 | CS 4/2 470 112 | CS 4/3 470 113 | CS 4/4 470 114 | CS 4/5 470 115 | CS 4/10 470 119 | CS 4/20 470 180 | NPP/SRD 4E 451 199 | KTD 2 561 140 |
| SRD 4 C 311 739 | CS 4/2 470 112 | CS 4/3 470 113 | CS 4/4 470 114 | CS 4/5 470 115 | CS 4/10 470 119 | CS 4/20 470 180 | NPP/SRD 4C 451 209 | KTD 2 561 140 |
| SRD 4 CD-A 311 749 | CS 4/2 470 112 | CS 4/3 470 113 | CS 4/4 470 114 | CS 4/5 470 115 | CS 4/10 470 119 | CS 4/20 470 180 | NPP/SRD 4C 451 209 | KTD 2 561 140 |
| SRD 4 CD-B 311 759 | CS 4/2 470 112 | CS 4/3 470 113 | CS 4/4 470 114 | CS 4/5 470 115 | CS 4/10 470 119 | CS 4/20 470 180 | NPP/SRD 4C 451 209 | KTD 2 561 140 |
| SRD 4 CLD-24VAC 311 789 | CS 4/2 470 112 | CS 4/3 470 113 | CS 4/4 470 114 | CS 4/5 470 115 | CS 4/10 470 119 | CS 4/20 470 180 | NPP/SRD 4C 451 209 | KTD 2 561 140 |
| SRD 4 Cx2 311 769 | CS 4/2 470 112 | CS 4/3 470 113 | CS 4/4 470 114 | CS 4/5 470 115 | CS 4/10 470 119 | CS 4/20 470 180 | NPP/SRD 4C 451 209 | KTD 2 561 140 |
| SRD 4 A 311 869 | CS 4/2 470 112 | CS 4/3 470 113 | CS 4/4 470 114 | CS 4/5 470 115 | CS 4/10 470 119 | CS 4/20 470 180 | NPP/SRD 4E 451 199 | KTD 2 561 140 |
| SRD 4 AD-A 311 879 | CS 4/2 470 112 | CS 4/3 470 113 | CS 4/4 470 114 | CS 4/5 470 115 | CS 4/10 470 119 | CS 4/20 470 180 | NPP/SRD 4E 451 199 | KTD 2 561 140 |
| SRD 4 AD-B 311 889 | CS 4/2 470 112 | CS 4/3 470 113 | CS 4/4 470 114 | CS 4/5 470 115 | CS 4/10 470 119 | CS 4/20 470 180 | NPP/SRD 4E 451 199 | KTD 2 561 140 |
| SRD 4 AK 311 899 | CS 4/2 470 112 | CS 4/3 470 113 | CS 4/4 470 114 | CS 4/5 470 115 | CS 4/10 470 119 | CS 4/20 470 180 | NPP/SRD 2,5E 451 159 | KTD 2 561 140 |
| SRD 4-2F 311 909 | CS 4/2 470 112 | CS 4/3 470 113 | CS 4/4 470 114 | CS 4/5 470 115 | CS 4/10 470 119 | CS 4/20 470 180 | NPP/SRD 4_2F 451 219 | KTD 2 561 140 |
| SRD 4-2FD-A 311 919 | CS 4/2 470 112 | CS 4/3 470 113 | CS 4/4 470 114 | CS 4/5 470 115 | CS 4/10 470 119 | CS 4/20 470 180 | NPP/SRD 4_2F 451 219 | KTD 2 561 140 |
| SRD 4-2FD-B 311 929 | CS 4/2 470 112 | CS 4/3 470 113 | CS 4/4 470 114 | CS 4/5 470 115 | CS 4/10 470 119 | CS 4/20 470 180 | NPP/SRD 4_2F 451 219 | KTD 2 561 140 |
| SRD 4-2FD-L 312 049 | CS 4/2 470 112 | CS 4/3 470 113 | CS 4/4 470 114 | CS 4/5 470 115 | CS 4/10 470 119 | CS 4/20 470 180 | NPP/SRD 4_2F 451 219 | KTD 2 561 140 |
| SRD 4-2FD-R 311 939 | CS 4/2 470 112 | CS 4/3 470 113 | CS 4/4 470 114 | CS 4/5 470 115 | CS 4/10 470 119 | CS 4/20 470 180 | NPP/SRD 4_2F 451 219 | KTD 2 561 140 |
| SRD 4-2FLD-24VAC 311 959 | CS 4/2 470 112 | CS 4/3 470 113 | CS 4/4 470 114 | CS 4/5 470 115 | CS 4/10 470 119 | CS 4/20 470 180 | NPP/SRD 4_2F 451 219 | KTD 2 561 140 |
| SRD 4-2FK 312 069 | CS 4/2 470 112 | CS 4/3 470 113 | CS 4/4 470 114 | CS 4/5 470 115 | CS 4/10 470 119 | CS 4/20 470 180 | NPP/SRD 4_2F 451 219 | KTD 2 561 140 |
| SRD 4-F2D-A 312 029 | CS 4/2 470 112 | CS 4/3 470 113 | CS 4/4 470 114 | CS 4/5 470 115 | CS 4/10 470 119 | CS 4/20 470 180 | NPP/SRD 4_2F 451 219 | KTD 2 561 140 |
| SRD 4-2FK312 039 | CS 4/2 470 112 | CS 4/3 470 113 | CS 4/4 470 114 | CS 4/5 470 115 | CS 4/10 470 119 | CS 4/20 470 180 | NPP/SRD 4_2F 451 219 | KTD 2 561 140 |
| SRD 4-F2D-A 312 029 | CS 4/2 470 112 | CS 4/3 470 113 | CS 4/4 470 114 | CS 4/5 470 115 | CS 4/10 470 119 | CS 4/20 470 180 | NPP/SRD 4_2F 451 219 | KTD 2 561 140 |
| SRD 4-F2D-B 312 039 | CS 4/2 470 112 | CS 4/3 470 113 | CS 4/4 470 114 | CS 4/5 470 115 | CS 4/10 470 119 | CS 4/20 470 180 | NPP/SRD 4_2F 451 219 | KTD 2 561 140 |
| SRD 2,5 CAD-B 311 339 | CS 4/2 470 112 | CS 4/3 470 113 | CS 4/4 470 114 | CS 4/5 470 115 | CS 4/10 470 119 | CS 4/20 470 180 | NPP/SRD 4_2F 451 219 | KTD 2 561 140 |
| SRD 4-FN 312 059 | CS 4/2 470 112 | CS 4/3 470 113 | CS 4/4 470 114 | CS 4/5 470 115 | CS 4/10 470 119 | CS 4/20 470 180 | NPP/SRD 4_2F 451 219 | KTD 2 561 140 |
| SRD 4-FT 312 079 | CS 4/2 470 112 | CS 4/3 470 113 | CS 4/4 470 114 | CS 4/5 470 115 | CS 4/10 470 119 | CS 4/20 470 180 | NPP/SRD 4_2F 451 219 | KTD 2 561 140 |
| SRD 4-NT 312 089 | CS 4/2 470 112 | CS 4/3 470 113 | CS 4/4 470 114 | CS 4/5 470 115 | CS 4/10 470 119 | CS 4/20 470 180 | NPP/SRD 4_2F 451 219 | KTD 2 561 140 |
| SRD 4S 312 119 | CS 4/2 470 112 | CS 4/3 470 113 | CS 4/4 470 114 | CS 4/5 470 115 | CS 4/10 470 119 | CS 4/20 470 180 | NPP/SRD 4E 451 199 | KTD 2 561 140 |
| SRD 4 AF 312 099 | CS 4/2 470 112 | CS 4/3 470 113 | CS 4/4 470 114 | CS 4/5 470 115 | CS 4/10 470 119 | CS 4/20 470 180 | NPP/SRD 4AF 451 229 | KTD 2 561 140 |

SRD 6 SERİSİ AKSESUAR SEÇİM TABLOSU

| Ürünler | ÜST KÖPRÜ | | | | | | Nihayet Plakası | Tornavida |
|-------------------|-------------------|-------------------|-------------------|-------------------|--------------------|------------|--------------------|---------------|
| | 2 kutuplu | 3 kutuplu | 4 kutuplu | 5 kutuplu | 10 kutuplu | 20 kutuplu | | |
| SRD 6 312 199 | CS 6/2 470 122 | CS 6/3 470 123 | CS 6/4 470 124 | CS 6/5 470 125 | CS 6/10 470 129 | ----- | NPP/SRD 6 451 249 | KTD 3 561 150 |
| SRD 6E 312 209 | CS 6/2 470 122 | CS 6/3 470 123 | CS 6/4 470 124 | CS 6/5 470 125 | CS 6/10 470 129 | ----- | NPP/SRD 6E 451 259 | KTD 3 561 150 |

SRD 10 SERİSİ AKSESUAR SEÇİM TABLOSU

| Ürünler | ÜST KÖPRÜ | | | | | | Nihayet Plakası | Tornavida |
|--------------------|--------------------|--------------------|--------------------|--------------------|---------------------|------------|---------------------|---------------|
| | 2 kutuplu | 3 kutuplu | 4 kutuplu | 5 kutuplu | 10 kutuplu | 20 kutuplu | | |
| SRD 10 312 219 | CS 10/2 470 132 | CS 10/3 470 133 | CS 10/4 470 134 | CS 10/5 470 135 | CS 10/10 470 139 | ----- | NPP/SRD 10 451 279 | KTD 4 561 160 |
| SRD 10E 312 229 | CS 10/2 470 132 | CS 10/3 470 133 | CS 10/4 470 134 | CS 10/5 470 135 | CS 10/10 470 139 | ----- | NPP/SRD 10E 451 299 | KTD 4 561 160 |

SRD 16 SERİSİ AKSESUAR SEÇİM TABLOSU

| Ürünler | ÜST KÖPRÜ | | | | | | Nihayet Plakası | Tornavida |
|-------------------|--------------------|-----------|-----------|-----------|------------|------------|--------------------|---------------|
| | 2 kutuplu | 3 kutuplu | 4 kutuplu | 5 kutuplu | 10 kutuplu | 20 kutuplu | | |
| SRD 16 312 239 | CS 16/2 470 152 | ----- | ----- | ----- | ----- | ----- | NPP/SRD 16 451 289 | KTD 5 561 170 |

StoP SERİSİ

Soketli Yay Bağlantılı Klemensler

StoP SERİSİ klemensler

StoP SERİSİ bağlantı sistemine dahil ürünler ile arızalara daha hızlı müdahale eder, testlerinizi daha **hızlı ve sağlıklı** bir şekilde tamamlarsınız.

YENİ

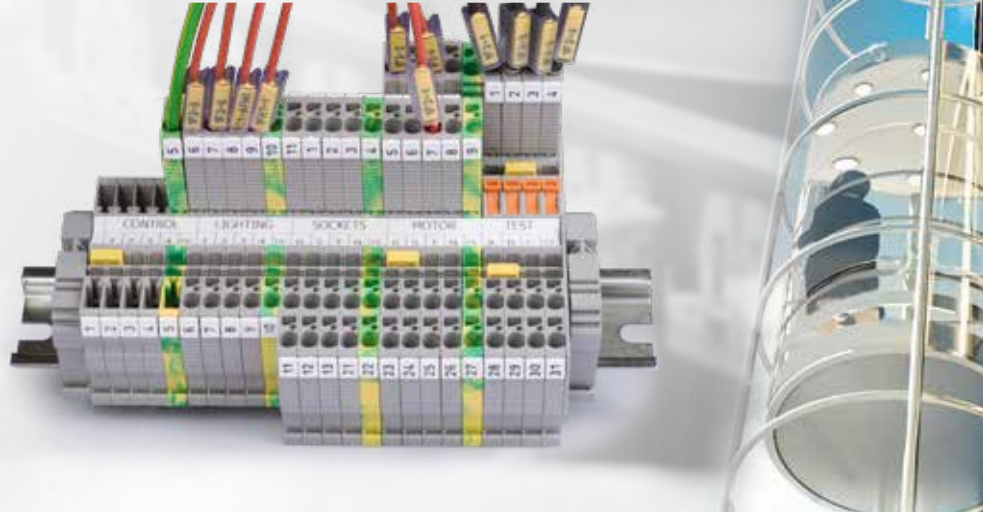

StoP SERİSİ YAYLI VE PİNLİ TEK KATLI KLEMENSLER

| Sip. No. | Tip | Kesit (mm ²) | Açıklama | Renk | Amb. Adet | Fiyat Euro/Ad. |
|----------|------------|--------------------------|----------------------------------|------------|-----------|----------------|
| 310 129 | CTP 2.5 | 2.5 | 1 giriş - 1 çıkış | Gri | 50 | 0,867 |
| 310 139 | CTP 2.5E | 2.5 | 1 giriş - 2 çıkış | Gri | 50 | 0,947 |
| 310 149 | CTP 2.5 C | 2.5 | 1 giriş - 3 çıkış | Gri | 50 | 0,987 |
| 310 159 | CTP 2.5EA | 2.5 | 1 giriş - 2 çıkış - ayırmalı | Gri | 50 | 3,22 |
| 337 040 | CTP 2.5T | 2.5 | 1 giriş - 1 çıkış - topraklamalı | Sarı/Yeşil | 50 | 3,50 |
| 337 050 | CTP 2.5 ET | 2.5 | 1 giriş - 2 çıkış - topraklamalı | Sarı/Yeşil | 50 | 4,14 |
| 337 060 | CTP 2.5 CT | 2.5 | 1 giriş - 3 çıkış - topraklamalı | Sarı/Yeşil | 50 | 4,60 |

StoP SERİSİ YAYLI VE PİNLİ İKİ KATLI KLEMENSLER

| Sip. No. | Tip | Kesit (mm ²) | Açıklama | Renk | Amb. Adet | Fiyat Euro/Ad. |
|----------|-------------|--------------------------|----------------------------|------------|-----------|----------------|
| 310 169 | CTP 2.5-2F | 2.5 | 2 katlı klemens | Gri | 50 | 3,594 |
| 310 179 | CTP 2.5-2FK | 2.5 | 2 katlı klemens | Gri | 50 | 6,90 |
| 470 201 | SRD-K2.5 | | CTP 2.5 - 2F K Barası | Siyah | 25 | 1,403 |
| 470 202 | SRD-K2.5 | | CTP 2.5 - 2F K Barası | Yeşil | 25 | 1,403 |
| 310 189 | CTP 2.5-FT | 2.5 | 2 katlı faz - topraklamalı | Sarı/Yeşil | 50 | 8,194 |
| 337 070 | CTP 2.5-2T | 2.5 | 2 katlı topraklamalı | Sarı/Yeşil | 50 | 5,707 |

StoP SERİSİ PİNLİ TEK KATLI KLEMENSLER

| Sip. No. | Tip | Kesit (mm ²) | Açıklama | Renk | Amb. Adet | Fiyat Euro/Ad. |
|----------|----------|--------------------------|----------------------------------|------------|-----------|----------------|
| 310 109 | PTP 2.5 | 2.5 | 1 giriş - 1 çıkış | Gri | 50 | 0,78 |
| 337 020 | PTP 2.5T | 2.5 | 1 giriş - 1 çıkış - topraklamalı | Sarı/Yeşil | 50 | 3,50 |

StoP SERİSİ FARKLI KULLANIM ALANLARINA UYGUN KLEMENSLER

| Sip. No. | Tip | Kesit (mm ²) | Açıklama | Renk | Amb. Adet | Fiyat Euro/Ad. |
|----------|------------|--------------------------|-------------------|------|-----------|----------------|
| 310 949 | SC-PTR 2.5 | 2.5 | 1 giriş - 1 çıkış | Gri | 50 | 1,094 |
| 310 929 | SC-PT 2.5 | 2.5 | 1 giriş - 1 çıkış | Gri | 50 | 1,094 |
| 310 939 | SC-PTS 2.5 | 2.5 | 1 giriş - 1 çıkış | Gri | 50 | 1,094 |

StoP SERİSİNDE;

* Tek katlı klemensler 11,2 mm şerit etikete ve dekafix kullanımına uygundur.

* Çift katlı klemensler ve soketler 4,9 mm şerit etiket ve dekafix kullanımına uygundur.

* **Uygun dekafiks:** 810 450 D-NS 5,2x6 (Klecard ile yazdırılır.)

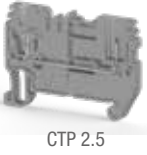
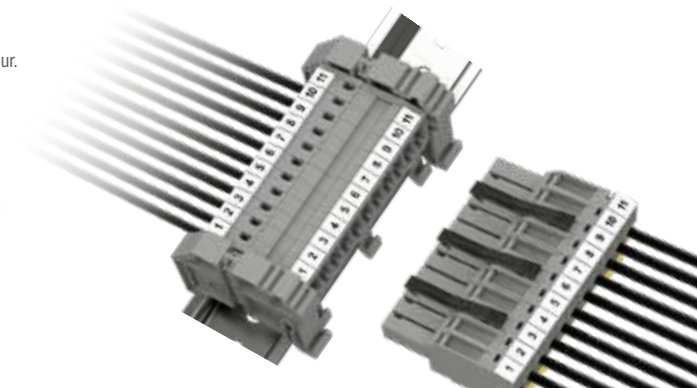

StoP SERİSİ DİK SOKETLER - TEK KUTUPLU (KÖPRÜLENEMEZ)

| Sip. No. | Tip | Kesit (mm ²) | Açıklama | Renk | Amb. Adet | Fiyat Euro/Ad. |
|----------|---------------|--------------------------|-------------------|------------|-----------|----------------|
| 310 209 | SG-PT 2.5-1 | 2.5 | 1 giriş - 1 çıkış | Gri | 50 | 1,20 |
| 310 219 | SG-PT 2.5-2 | 2.5 | 1 giriş - 1 çıkış | Gri | 50 | 1,80 |
| 310 229 | SG-PT 2.5-3 | 2.5 | 1 giriş - 1 çıkış | Gri | 50 | 2,947 |
| 310 239 | SG-PT 2.5-4 | 2.5 | 1 giriş - 1 çıkış | Gri | 50 | 3,867 |
| 310 249 | SG-PT 2.5-5 | 2.5 | 1 giriş - 1 çıkış | Gri | 50 | 4,14 |
| 310 259 | SG-PT 2.5-6 | 2.5 | 1 giriş - 1 çıkış | Gri | 25 | 5,434 |
| 310 269 | SG-PT 2.5-7 | 2.5 | 1 giriş - 1 çıkış | Gri | 25 | 5,98 |
| 310 279 | SG-PT 2.5-8 | 2.5 | 1 giriş - 1 çıkış | Gri | 25 | 6,44 |
| 310 289 | SG-PT 2.5-9 | 2.5 | 1 giriş - 1 çıkış | Gri | 25 | 7,087 |
| 310 299 | SG-PT 2.5-10 | 2.5 | 1 giriş - 1 çıkış | Gri | 25 | 8,74 |
| 310 309 | SG-PT 2.5-11 | 2.5 | 1 giriş - 1 çıkış | Gri | 10 | 8,007 |
| 310 319 | SG-PT 2.5-12 | 2.5 | 1 giriş - 1 çıkış | Gri | 10 | 8,74 |
| 310 329 | SG-PT 2.5-13 | 2.5 | 1 giriş - 1 çıkış | Gri | 10 | 9,48 |
| 310 339 | SG-PT 2.5-14 | 2.5 | 1 giriş - 1 çıkış | Gri | 10 | 10,12 |
| 310 349 | SG-PT 2.5-15 | 2.5 | 1 giriş - 1 çıkış | Gri | 10 | 11,227 |
| 310 359 | SG-PT 2.5-1L | 2.5 | 1 giriş - 1 çıkış | Gri | 50 | 1,067 |
| 310 369 | SG-PT 2.5G-1M | 2.5 | 1 giriş - 1 çıkış | Gri | 50 | 0,974 |
| 310 379 | SG-PT 2.5G-1R | 2.5 | 1 giriş - 1 çıkış | Gri | 50 | 1,067 |
| 310 202T | SG-PT 2.5-1 | 2.5 | 1 giriş - 1 çıkış | Sarı/Yeşil | 50 | 1,36 |
| 310 352T | SG-PT 2.5-1L | 2.5 | 1 giriş - 1 çıkış | Sarı/Yeşil | 50 | 1,067 |
| 310 362T | SG-PT 2.5G-1M | 2.5 | 1 giriş - 1 çıkış | Sarı/Yeşil | 50 | 0,974 |
| 310 372T | SG-PT 2.5G-1R | 2.5 | 1 giriş - 1 çıkış | Sarı/Yeşil | 50 | 1,067 |

StoP SERİSİ DİK SOKETLER - TEK KUTUPLU (KÖPRÜLENEBİLİR)

| Sip. No. | Tip | Kesit (mm ²) | Açıklama | Renk | Amb. Adet | Fiyat Euro/Ad. |
|----------|-----------------|--------------------------|-------------------|------------|-----------|----------------|
| 310 389 | SG-PT 2.5CS-1 | 2.5 | 1 giriş - 1 çıkış | Gri | 50 | 1,727 |
| 310 399 | SG-PT 2.5CS-2 | 2.5 | 1 giriş - 1 çıkış | Gri | 50 | 3,04 |
| 310 409 | SG-PT 2.5CS-3 | 2.5 | 1 giriş - 1 çıkış | Gri | 50 | 4,514 |
| 310 419 | SG-PT 2.5CS-4 | 2.5 | 1 giriş - 1 çıkış | Gri | 50 | 5,434 |
| 310 429 | SG-PT 2.5CS-5 | 2.5 | 1 giriş - 1 çıkış | Gri | 50 | 6,627 |
| 310 439 | SG-PT 2.5CS-6 | 2.5 | 1 giriş - 1 çıkış | Gri | 25 | 7,82 |
| 310 449 | SG-PT 2.5CS-7 | 2.5 | 1 giriş - 1 çıkış | Gri | 25 | 8,467 |
| 310 459 | SG-PT 2.5CS-8 | 2.5 | 1 giriş - 1 çıkış | Gri | 25 | 8,834 |
| 310 469 | SG-PT 2.5CS-9 | 2.5 | 1 giriş - 1 çıkış | Gri | 25 | 9,20 |
| 310 479 | SG-PT 2.5CS-10 | 2.5 | 1 giriş - 1 çıkış | Gri | 25 | 9,66 |
| 310 489 | SG-PT 2.5CS-11 | 2.5 | 1 giriş - 1 çıkış | Gri | 10 | 9,847 |
| 310 499 | SG-PT 2.5CS-12 | 2.5 | 1 giriş - 1 çıkış | Gri | 10 | 10,494 |
| 310 509 | SG-PT 2.5CS-13 | 2.5 | 1 giriş - 1 çıkış | Gri | 10 | 10,767 |
| 310 519 | SG-PT 2.5CS-14 | 2.5 | 1 giriş - 1 çıkış | Gri | 10 | 11,227 |
| 310 529 | SG-PT 2.5CS-15 | 2.5 | 1 giriş - 1 çıkış | Gri | 10 | 12,607 |
| 310 539 | SG-PT 2.5CS-1L | 2.5 | 1 giriş - 1 çıkış | Gri | 50 | 1,094 |
| 310 549 | SG-PT 2.5GCS-1M | 2.5 | 1 giriş - 1 çıkış | Gri | 50 | 1,094 |
| 310 559 | SG-PT 2.5GCS-1R | 2.5 | 1 giriş - 1 çıkış | Gri | 50 | 1,20 |
| 310 382T | SG-PT 2.5CS-1 | 2.5 | 1 giriş - 1 çıkış | Sarı/Yeşil | 50 | 1,727 |

SG-PT 2.5-1

SG-PT 2.5-1L

SG-PT 2.5G-1M

SG-PT 2.5CS-3

SG-PT 2.5CS-1L

SG-PT 2.5GCS-1M

SG-PT 2.5GCS-1R

StoP SERİSİNDE;

* Tek katlı klemensler 11,2 mm şerit etikete ve dekafix kullanımına uygundur.

* Çift katlı klemensler ve soketler 4,9 mm şerit etiket ve dekafix kullanımına uygundur.

* **Uygun dekafix:** 810 450 D-NS 5,2x6 (Klecard ile yazdırılır.)

Sadece **Klemsan** ürünleri ile kullanılır.



SG-PT 2.5AN-3



SG-PT 2.5AN-1L



SG_PT 2.5GAN_1R



SG-PT 2.5DB-4



SG-PT 2.5DB-1L

StoP SERİSİ 45 DERECE TEK KUTUPLU SOKETLER (KÖPRÜLENEMEZ)

| Sip. No. | Tip | Kesit (mm ²) | Açıklama | Renk | Amb. Adet | Fiyat Euro/Ad. |
|----------|-----------------|--------------------------|-------------------|------------|-----------|----------------|
| 310 749 | SG-PT 2.5AN-1 | 2.5 | 1 giriş - 1 çıkış | Gri | 50 | 1,914 |
| 310 759 | SG-PT 2.5AN-2 | 2.5 | 1 giriş - 1 çıkış | Gri | 50 | 3,04 |
| 310 769 | SG-PT 2.5AN-3 | 2.5 | 1 giriş - 1 çıkış | Gri | 50 | 4,514 |
| 310 779 | SG-PT 2.5AN-4 | 2.5 | 1 giriş - 1 çıkış | Gri | 50 | 5,434 |
| 310 789 | SG-PT 2.5AN-5 | 2.5 | 1 giriş - 1 çıkış | Gri | 50 | 6,627 |
| 310 799 | SG-PT 2.5AN-6 | 2.5 | 1 giriş - 1 çıkış | Gri | 25 | 7,82 |
| 310 809 | SG-PT 2.5AN-7 | 2.5 | 1 giriş - 1 çıkış | Gri | 25 | 8,467 |
| 310 819 | SG-PT 2.5AN-8 | 2.5 | 1 giriş - 1 çıkış | Gri | 25 | 8,834 |
| 310 829 | SG-PT 2.5AN-9 | 2.5 | 1 giriş - 1 çıkış | Gri | 25 | 9,20 |
| 310 839 | SG-PT 2.5AN-10 | 2.5 | 1 giriş - 1 çıkış | Gri | 25 | 9,66 |
| 310 849 | SG-PT 2.5AN-11 | 2.5 | 1 giriş - 1 çıkış | Gri | 10 | 9,847 |
| 310 859 | SG-PT 2.5AN-12 | 2.5 | 1 giriş - 1 çıkış | Gri | 10 | 11,594 |
| 310 869 | SG-PT 2.5AN-13 | 2.5 | 1 giriş - 1 çıkış | Gri | 10 | 10,767 |
| 310 879 | SG-PT 2.5AN-14 | 2.5 | 1 giriş - 1 çıkış | Gri | 10 | 11,227 |
| 310 889 | SG-PT 2.5AN-15 | 2.5 | 1 giriş - 1 çıkış | Gri | 10 | 11,687 |
| 310 899 | SG-PT 2.5AN-1L | 2.5 | 1 giriş - 1 çıkış | Gri | 50 | 1,20 |
| 310 909 | SG-PT 2.5GAN-1M | 2.5 | 1 giriş - 1 çıkış | Gri | 50 | 1,20 |
| 310 919 | SG-PT 2.5GAN-1R | 2.5 | 1 giriş - 1 çıkış | Gri | 50 | 1,20 |
| 310 742T | SG-PT 2.5AN-1 | 2.5 | 1 giriş - 1 çıkış | Sarı/Yeşil | 50 | 1,914 |

StoP SERİSİ DİK SOKETLER - ÇİFT KUTUPLU (KÖPRÜLENEBİLİR)

| Sip. No. | Tip | Kesit (mm ²) | Açıklama | Renk | Amb. Adet | Fiyat Euro/Ad. |
|----------|-----------------|--------------------------|-------------------|------------|-----------|----------------|
| 310 569 | SG-PT 2.5DB-1 | 2.5 | 1 giriş - 2 çıkış | Gri | 50 | 1,727 |
| 310 579 | SG-PT 2.5DB-2 | 2.5 | 1 giriş - 2 çıkış | Gri | 50 | 3,04 |
| 310 589 | SG-PT 2.5DB-3 | 2.5 | 1 giriş - 2 çıkış | Gri | 50 | 4,514 |
| 310 599 | SG-PT 2.5DB-4 | 2.5 | 1 giriş - 2 çıkış | Gri | 50 | 5,434 |
| 310 609 | SG-PT 2.5DB-5 | 2.5 | 1 giriş - 2 çıkış | Gri | 50 | 6,627 |
| 310 619 | SG-PT 2.5DB-6 | 2.5 | 1 giriş - 2 çıkış | Gri | 25 | 7,82 |
| 310 629 | SG-PT 2.5DB-7 | 2.5 | 1 giriş - 2 çıkış | Gri | 25 | 8,467 |
| 310 639 | SG-PT 2.5DB-8 | 2.5 | 1 giriş - 2 çıkış | Gri | 25 | 8,834 |
| 310 649 | SG-PT 2.5DB-9 | 2.5 | 1 giriş - 2 çıkış | Gri | 25 | 9,20 |
| 310 659 | SG-PT 2.5DB-10 | 2.5 | 1 giriş - 2 çıkış | Gri | 25 | 9,66 |
| 310 669 | SG-PT 2.5DB-11 | 2.5 | 1 giriş - 2 çıkış | Gri | 10 | 9,847 |
| 310 679 | SG-PT 2.5DB-12 | 2.5 | 1 giriş - 2 çıkış | Gri | 10 | 10,494 |
| 310 689 | SG-PT 2.5DB-13 | 2.5 | 1 giriş - 2 çıkış | Gri | 10 | 10,767 |
| 310 699 | SG-PT 2.5DB-14 | 2.5 | 1 giriş - 2 çıkış | Gri | 10 | 11,227 |
| 310 709 | SG-PT 2.5DB-15 | 2.5 | 1 giriş - 2 çıkış | Gri | 10 | 11,687 |
| 310 719 | SG-PT 2.5DB-1L | 2.5 | 1 giriş - 2 çıkış | Gri | 50 | 1,094 |
| 310 729 | SG-PT 2.5GDB-1M | 2.5 | 1 giriş - 2 çıkış | Gri | 50 | 1,094 |
| 310 739 | SG-PT 2.5GDB-1R | 2.5 | 1 giriş - 2 çıkış | Gri | 50 | 1,094 |
| 310 562T | SG-PT 2.5DB-1 | 2.5 | 1 giriş - 2 çıkış | Sarı/Yeşil | 50 | 1,727 |

* Uygun dekafiks: 810 450 D-NS 5,2x6 (Klecard ile yazdırılır.)

Sadece **Klemsan** ürünleri ile kullanılır.

PCY SERİSİ

Soketli Yay Bağlantılı Klemensler

PCY SERİSİ BARALI AYIRMA KLEMENSLERİ (GERİLİM AYIRMA)

| Sip. No. | Tip | Kesit (mm ²) | Açıklama | Renk | Amb. Adet | Fiyat Euro/Ad. |
|----------|------------|--------------------------|--------------------------------|------|-----------|----------------|
| 364 019 | PCY 2.5 | 2.5 | Bir Giriş - Bir Çıkış | Gri | 100 | 0,90 |
| 364 029 | PCY 2.5 LD | 2.5 | Bir Giriş - Bir Çıkış 24 V DC | Gri | 50 | 4,587 |
| 364 033 | PCY 2.5 LD | 2.5 | Bir Giriş - Bir Çıkış 110 V DC | Gri | 50 | 4,587 |
| 364 035 | PCY 2.5 LD | 2.5 | Bir Giriş - Bir Çıkış 220 V DC | Gri | 50 | 4,587 |
| 364 080 | PCY 2.5 N | 2.5 | Bir Giriş - Bir Çıkış Nötr | Mavi | 100 | 3,087 |
| 364 059 | PCY 2.5 E | 2.5 | Bir Giriş - İki Çıkış | Gri | 100 | 1,027 |
| 364 069 | PCY 2.5 EL | 2.5 | Bir Giriş - İki Çıkış 24 V DC | Gri | 50 | 4,854 |
| 364 073 | PCY 2.5 EL | 2.5 | Bir Giriş - İki Çıkış 110 V DC | Gri | 50 | 4,854 |
| 364 075 | PCY 2.5 EL | 2.5 | Bir Giriş - İki Çıkış 220 V DC | Gri | 50 | 4,854 |
| 525 400 | PCY NS | 0.5 x 4 x 120 | Bakır Nötr Barası | | 25 | 0,68 |

PCY Nötr Barası

PB/NM SERİSİ

Pabuç Tipi Bağlantılı Klemensler

PB/NM SERİSİ İZOLELİ PABUÇ BAĞLANTILI KLEMENSLER

| Sip. No. | Tip | Kesit (mm ²) | Açıklama | Renk | Amb. Adet | Fiyat Euro/Ad. |
|----------|--------------|--------------------------|--|------------|-----------|----------------|
| 308 029 | PB/NM 2.5 | 2.5 | Pabuç Bağlantılı | Gri | 45 | 2,76 |
| 308 039 | PB/NM 2.5 K | 2.5 | Pabuç Bağlantılı Kovanlı - Test Fişi Takılabilir | Gri | 45 | 2,76 |
| 308 009 | PB/NM 6 | 6 | Pabuç Bağlantılı | Gri | 40 | 5,707 |
| 308 019 | PB/NM 6 K | 6 | Pabuç Bağlantılı Kovanlı - Test Fişi Takılabilir | Gri | 40 | 5,80 |
| 308 049 | PB/NM 25 M 5 | 25 | Pabuç Bağlantılı (Metrik 5) | Gri | 10 | 13,067 |
| 308 059 | PB/NM 25 M 6 | 25 | Pabuç Bağlantılı (Metrik 6) | Gri | 10 | 13,8 |
| 337 010 | PB/NM 2.5 T | 2.5 | Pabuç Bağlantılı Toprak | Sarı/Yeşil | 45 | 7,76 |
| 337 000 | PB/NM 6T | 6 | Pabuç Bağlantılı Toprak | Sarı/Yeşil | 40 | 10,88 |

CPB SERİSİ

Pabuç Tipi Bağlantılı Klemensler

CPB SERİSİ BARALI AYIRMA KLEMENSLERİ (GERİLİM AYIRMA)

| Sip. No. | Tip | Kesit (mm ²) | Açıklama | Renk | Amb. Adet | Fiyat Euro/Ad. |
|----------|---------|--------------------------|------------------|------|-----------|----------------|
| 326 809 | CPB 6 | 6 | Pabuç Bağlantılı | Gri | 50 | 1,734 |
| 326 819 | CPB 6 B | 10 | Pabuç Bağlantılı | Gri | 25 | 1,914 |

PB/NM SERİSİ KULLANILAN PABUÇLAR

| Sip. No. | Tip | Kesit (mm ²) | Sip. No. | Tip | Kesit (mm ²) |
|----------|-----------|--------------------------|----------|-----------|--------------------------|
| 590 012 | KYK - 401 | 0,5 - 1,5 | 590 022 | KYK - 502 | 1,5 - 2,5 |
| 590 013 | KYK - 501 | 0,5 - 1,5 | 590 030 | KYK - 406 | 4 - 6 |
| 590 021 | KYK - 402 | 1,5 - 2,5 | 590 031 | KYK - 506 | 4 - 6 |

* PB/NM SERİSİ klemensler ile kullanılan pabuçların fiyatlarına sayfa 91'den ulaşabilirsiniz.

CPB 6 - CPB 6B SERİSİ KULLANILAN PABUÇLAR

| Sip. No. | Tip | Kesit (mm ²) |
|----------|-----------|--------------------------|
| 591 013 | KÇK - 501 | 0,5 - 1,5 |
| 590 022 | KÇK - 402 | 1,5 - 2,5 |
| 591 023 | KÇK - 502 | 1,5 - 2,5 |
| 591 030 | KÇK - 406 | 4 - 6 |
| 591 031 | KÇK - 506 | 4 - 6 |

* CPB 6, CPB 6 B SERİSİ klemensler ile kullanılan pabuçların fiyatlarına sayfa 91'den ulaşabilirsiniz.

PCY SERİSİ

Aksesuar Seçim Tabloları

PCY SERİSİ BARALI AYIRMA KLEMENSLER (GERİLİM AYIRMA) AKSESUAR SEÇİM TABLOSU

| Ürünler | ÜST KÖPRÜ | | | | Nihayet Plakası | Tornavida |
|-------------------|------------------|------------------|------------------|-------------------|-----------------------|--------------|
| | 2 kutuplu | 3 kutuplu | 4 kutuplu | 10 kutuplu | | |
| PCY 2.5 364 019 | UK 2.5/2 476 222 | UK 2.5/3 476 223 | UK 2.5/4 476 224 | UK 2.5/10 476 229 | NPP / PCY 2,5 450 199 | KT 2 560 020 |
| PCY 2.5 N 364 080 | UK 2.5/2 476 222 | UK 2.5/3 476 223 | UK 2.5/4 476 224 | UK 2.5/10 476 229 | NPP / PCY 2,5 450 199 | KT 2 560 020 |
| PCY 2.5 E 364 059 | UK 2.5/2 476 222 | UK 2.5/3 476 223 | UK 2.5/4 476 224 | UK 2.5/10 476 229 | NPP / PCY 2,5 450 199 | KT 2 560 020 |

| Sip. No. | Tip | Açıklama | Amb. Adet | Fiyat Euro/Ad. |
|----------|--------|----------------------|-----------|----------------|
| 423 097 | PCY İT | Pin izolasyon tapası | 50 | 0,348 |



PCY İT

PB/NM SERİSİ İZOLELİ PABUÇ BAĞLANTILI KLEMENSLER AKSESUAR SEÇİM TABLOSU

| Ürünler | TARAK KÖPRÜ | | | | | Nihayet Plakası | Ayırma Plakası | Tornavida |
|-----------------------|-------------------------|-------------------------|-------------------------|-------------------------|--------------------------|-------------------------|--------------------------------------|---------------|
| | 2 kutuplu | 3 kutuplu | 4 kutuplu | 7 kutuplu | 10 kutuplu | | | |
| PB/NM 2.5 307 599 | TKO-PB/NM 2.5/2 477 002 | TKO-PB/NM 2.5/3 477 003 | TKO-PB/NM 2.5/4 477 004 | TKO-PB/NM 2.5/7 477 007 | TKO-PB/NM 2.5/10 477 009 | NPP / PB/NM 2.5 450 369 | APP / PB/NM 2.5-PB/NM 6 463 229 | IKT 4 561 040 |
| PB/NM 2.5K 307 609 | TKO-PB/NM 2.5/2 477 002 | TKO-PB/NM 2.5/3 477 003 | TKO-PB/NM 2.5/4 477 004 | TKO-PB/NM 2.5/7 477 007 | TKO-PB/NM 2.5/10 477 009 | NPP / PB/NM 2.5 450 369 | APP / PB/NM 2.5-PB/NM 6 463 229 | IKT 4 561 040 |
| PB/NM 2.5T 336 590 | ----- | ----- | ----- | ----- | ----- | İki Tarafı Kapalı Ürün | ----- | IKT 4 561 040 |
| PB/NM 6 307 519 | TKO-PB/NM 6/2 476 802 | TKO-PB/NM 6/3 476 803 | TKO-PB/NM 6/4 476 804 | TKO-PB/NM 6/7 476 807 | TKO-PB/NM 6/10 476 809 | NPP / PB/NM6 450 329 | APP / PB/NM 2.5-PB/NM 6 463 229 | IKT 5 561 050 |
| PB/NM 6K 307 569 | TKO-PB/NM 6/2 476 802 | TKO-PB/NM 6/3 476 803 | TKO-PB/NM 6/4 476 804 | TKO-PB/NM 6/7 476 807 | TKO-PB/NM 6/10 476 809 | NPP / PB/NM6 450 329 | APP / PB 2.5-PB/NM 6 463 229 | IKT 5 561 050 |
| PB/NM 6T 336 580 | ----- | ----- | ----- | ----- | ----- | İki Tarafı Kapalı Ürün | ----- | IKT 5 561 050 |
| PB/NM 25 - M5 307 619 | TKO-PB/NM 25/2 477 102 | ----- | ----- | ----- | ----- | NPP / PB/NM 25 450 379 | APP / PB/NM 25 - WGO PB/NM 6 463 239 | IKT 5 561 050 |
| PB/NM 25 - M6 307 629 | TKO-PB/NM 25/2 477 102 | ----- | ----- | ----- | ----- | NPP / PB/NM 25 450 379 | APP / PB/NM 25 - WGO PB/NM 6 463 239 | IKT 5 561 050 |

CPB SERİSİ BARALI AYIRMA KLEMENSLER (GERİLİM AYIRMA) AKSESUAR SEÇİM TABLOSU

| Ürünler | ÜST KÖPRÜ | | Nihayet Plakası | Tornavida |
|----------------|------------------|-------------------|----------------------|---------------|
| | 2 kutuplu | 10 kutuplu | | |
| CPB 6 326 809 | UK 9,5/2 480 192 | UK 9,5/10 480 199 | NPP / CPB 6 450 289 | IKT 4 561 040 |
| CPB 6B 326 819 | UK 13/2 480 202 | UK 13/10 480 209 | NPP / CPB 6B 450 299 | IKT 4 561 040 |

MYK SERİSİ MİNİ YAY BASKILI KLEMENSLER AKSESUAR SEÇİM TABLOSU

| Ürünler | ÜST KÖPRÜ | | | | NihayetPlakası | Tornavida |
|--------------------|------------------|------------------|------------------|-------------------|---|--------------|
| | 2 kutuplu | 3 kutuplu | 4 kutuplu | 10 kutuplu | | |
| MYK 2.5 306 429 | UK 2.5/2 476 222 | UK 2.5/3 476 223 | UK 2.5/4 476 224 | UK 2.5/10 476 229 | NPP1 / MYK 2.5 • NPP2 / MYK 2.5 • NPP1 / MYK 2.5 • NPP2 / MYK 2.5 446 429 • 446 439 • 446 429 • 446 439 | KT 3 560 030 |
| MYK 2.5T 336 420 | ----- | ----- | ----- | ----- | NPP1 / MYK 2.5 • NPP2 / MYK 2.5 446 422T • 446 432T | KT 2 560 020 |
| MYPK 2.5 306 439 | UK 2.5/2 476 222 | UK 2.5/3 476 223 | UK 2.5/4 476 224 | UK 2.5/10 476 229 | NPP1 / MYK 2.5 • NPP2 / MYK 2.5 • NPP1 / MYK 2.5 • NPP2 / MYK 2.5 446 429 • 446 439 • 446 429 • 446 439 | KT 2 560 020 |
| MYSK 2.5 306 449 | UK 2.5/2 476 222 | UK 2.5/3 476 223 | UK 2.5/4 476 224 | UK 2.5/10 476 229 | NPP1 / MYK 2.5 • NPP2 / MYK 2.5 • NPP1 / MYK 2.5 • NPP2 / MYK 2.5 446 429 • 446 439 • 446 429 • 446 439 | KT 2 560 020 |
| MYK 2.5 C 306 479 | ----- | ----- | ----- | ----- | NPP1 / MYK 2.5 • NPP2 / MYK 2.5 • NPP1 / MYK 2.5 • NPP2 / MYK 2.5 446 429 • 446 439 • 446 429 • 446 439 | KT 2 560 020 |
| MYPK 2.5 C 306 489 | ----- | ----- | ----- | ----- | NPP1 / MYK 2.5 • NPP2 / MYK 2.5 • NPP1 / MYK 2.5 • NPP2 / MYK 2.5 446 429 • 446 439 • 446 429 • 446 439 | KT 2 560 020 |
| MYKR 2.5 C 306 499 | ----- | ----- | ----- | ----- | NPP1 / MYK 2.5 • NPP2 / MYK 2.5 • NPP1 / MYK 2.5 • NPP2 / MYK 2.5 446 429 • 446 439 | KT 2 560 020 |
| MYKR 2.5 306 509 | UK 2.5/2 476 222 | UK 2.5/3 476 223 | UK 2.5/4 476 224 | UK 2.5/10 476 229 | NPP1 / MYK 2.5 • NPP2 / MYK 2.5 • NPP1 / MYK 2.5 • NPP2 / MYK 2.5 446 429 • 446 439 • 446 429 • 446 439 | KT 2 560 020 |

AKSESUAR KODLARI

AVK SERİSİ NİHAYET PLAKALARI

| Sip. No. | Tip | Açıklama | Renk | Amb. Adet | Fiyat Euro/Ad. |
|----------|-----|--|------|-----------|----------------|
| 444 120 | NPP | AVK 2.5-10 / AVK RD | Gri | 100 | 0,549 |
| 444 139 | NPP | AVK 2.5 CC / AVK 2.5 EA / AVK 2.5 F / AVK 2.5 CF | Gri | 25 | 0,757 |
| 444 149 | NPP | AVK 4GD | Gri | 25 | 0,556 |
| 444 170 | NPP | AVK 16 RD | Gri | 100 | 0,806 |
| 450 209 | NPP | AVK 4FS | Gri | 10 | 0,73 |
| 450 250 | NPP | AVK 25 RD | Gri | 50 | 0,806 |
| 450 300 | NPP | AVK Y4 / AVK Y6 | Gri | 50 | 0,528 |
| 450 260 | NPP | AVK Y10 | Gri | 50 | 0,542 |
| 450 330 | NPP | AVK 4A / AVK 4R | Gri | 25 | 0,778 |
| 450 349 | NPP | AVK 4CC / AVK 4CCA / AVK 4CEA | Gri | 25 | 0,778 |

NPP AVK 2.5

NPP AVK 16

AVK SERİSİ AYIRMA PLAKALARI

| Sip. No. | Tip | Açıklama | Renk | Amb. Adet | Fiyat Euro/Ad. |
|----------|-----|---------------------|------|-----------|----------------|
| 462 120 | APP | AVK 2.5-10 / AVK RD | Gri | 25 | 0,813 |
| 462 170 | APP | AVK 16 RD | Gri | 25 | 0,869 |
| 462 180 | APP | AVK 35 RD | Gri | 10 | 0,952 |

APP AVK 2.5

PYK SERİSİ NİHAYET PLAKALARI

| Sip. No. | Tip | Açıklama | Renk | Amb. Adet | Fiyat Euro/Ad. |
|-----------|-----|-----------------------------|------------|-----------|----------------|
| 446 639 | NPP | PYK 1.5 M | Gri | 100 | 0,632 |
| 446 449 | NPP | PYK 2.5 | Gri | 100 | 0,632 |
| 446 459 | NPP | PYK 4 | Gri | 100 | 0,667 |
| 446 469 | NPP | PYK 6 | Gri | 50 | 0,688 |
| 446 479 | NPP | PYK 10 | Gri | 50 | 0,716 |
| 450 419 | NPP | PYK 16 | Gri | 25 | 0,82 |
| 446 519 | NPP | PYK 2.5-2F | Gri | 10 | 0,688 |
| 450 439 | NPP | PYK 2.5 - M ² F | Gri | 25 | 0,688 |
| 446 529 | NPP | PYK 2.5-2FT / PYK 2.5 - 3F | Gri | 10 | 0,774 |
| 450 429 | NPP | PYK 2.5 - M ² FT | Gri | 25 | 0,646 |
| 446 539 | NPP | PYK 2.5 - 3FT | Gri | 30 | 0,744 |
| 446 559 | NPP | PYK 4 E | Gri | 50 | 0,667 |
| 446 679 | NPP | PYK 4 C | Gri | 25 | 0,674 |
| 446 699 | NPP | PYK 6 C | Gri | 25 | 0,702 |
| 446 689 | NPP | PYK 6 E | Gri | 25 | 0,702 |
| 446 669 | NPP | PYK 4 - 2F | Gri | 25 | 0,646 |
| 446 509 | NPP | PYK 2.5 A | Gri | 100 | 0,744 |
| 446 549 | NPP | PYK 2.5 CCA | Gri | 100 | 0,757 |
| 446 659 | NPP | PYK 1.5 C | Gri | 100 | 0,632 |
| 446 499 | NPP | PYK 2.5 C | Gri | 10 | 0,744 |
| 446 609 | NPP | PYK 3 S | Gri | 10 | 0,632 |
| 446 649 | NPP | PYK 1.5 E | Gri | 100 | 0,591 |
| 446 619 | NPP | PYK 2.5 E | Gri | 10 | 0,632 |
| 446 629 | NPP | PYK 2.5 EA | Gri | 100 | 0,632 |
| 446 442 T | NPP | PYK 1.5 T - 2.5 T | Sarı/Yeşil | 10 | 0,632 |
| 446 452 T | NPP | PYK 4 T | Sarı/Yeşil | 10 | 0,667 |
| 446 462 T | NPP | PYK 6 T | Sarı/Yeşil | 10 | 0,688 |
| 446 472 T | NPP | PYK 10 T | Sarı/Yeşil | 10 | 0,716 |
| 450 412 T | NPP | PYK 16 T | Sarı/Yeşil | 25 | 0,82 |
| 446 552 T | NPP | PYK 4E T | Sarı/Yeşil | 50 | 0,667 |

NPP PYK 6 T

NPP PYK 2.5 EA

APP PYK 10

PYK SERİSİ AYIRMA PLAKALARI

| Sip. No. | Tip | Açıklama | Renk | Amb. Adet | Fiyat Euro/Ad. |
|----------|-----|-------------|------|-----------|----------------|
| 463 180 | APP | PYK 2.5 - 4 | Gri | 25 | 0,598 |
| 463 190 | APP | PYK 6 | Gri | 25 | 0,535 |
| 463 200 | APP | PYK 10 | Gri | 25 | 0,674 |



NPP-SRD 2.5-3S



NPP-SRD-CTP-PTP 2.5



NPP-SRD 2.5-3S

SRD SERİSİ NİHAYET PLAKALARI

| Sip. No. | Tip | Açıklama | Renk | Amb. Adet | Fiyat Euro/Ad. |
|----------|-----|-----------------|------------|-----------|-------------------|
| 451 059 | NPP | SRD_CTP_PTP 2,5 | Gri | 50 | 0,619 |
| 451 072T | NPP | SRD_CTP 2,5-2F | Sarı/Yeşil | 25 | 0,903 |
| 451 079 | NPP | SRD_CTP 2,5-2F | Gri | 25 | 0,757 |
| 451 089 | NPP | CTP 2,5E | Gri | 50 | 0,674 |
| 451 099 | NPP | CTP 2,5C | Gri | 50 | 0,695 |
| 451 109 | NPP | SRD 2.5_3F | Gri | 50 | 0,674 |
| 451 119 | NPP | SCPT2,5 | Gri | 50 | 0,285 |
| 451 159 | NPP | SRD 2.5E | Gri | 50 | 0,98 |
| 451 169 | NPP | SRD 2.5CA | Gri | 50 | 1,244 |
| 451 179 | NPP | SRD 2,5-3S | Gri | 50 | 1,049 |
| 451 189 | NPP | SRD 2.5C | Gri | 50 | 1,507 |
| 451 199 | NPP | SRD_4E | Gri | 50 | 1,084 |
| 451 209 | NPP | SRD_4C | Gri | 50 | 1,174 |
| 451 219 | NPP | SRD_4_2F | Gri | 50 | 1,292 |
| 451 229 | NPP | SRD_4AF | Gri | 50 | 1,334 |
| 451 239 | NPP | SRD_4 | Gri | 50 | 0,896 |
| 451 243 | NPP | SRD_6 | Gri | 25 | 1,153 |
| 451 249 | NPP | SRD_6 | Gri | 25 | 1,119 |
| 451 253 | NPP | SRD_6E | Gri | 25 | 1,355 |
| 451 259 | NPP | SRD_6E | Gri | 25 | 1,32 |
| 451 273 | NPP | SRD_10 | Gri | 25 | 1,327 |
| 451 279 | NPP | SRD_10 | Gri | 25 | 1,299 |
| 451 283 | NPP | SRD_16 | Gri | 25 | 1,632 |
| 451 289 | NPP | SRD_16 | Gri | 25 | 1,556 |
| 451 293 | NPP | SRD_10E | Gri | 25 | 1,556 |
| 451 299 | NPP | SRD_10E | Gri | 25 | 1,556 |

SRD SERİSİ AYIRMA PLAKALARI

| Sip. No. | Tip | Açıklama | Renk | Amb. Adet | Fiyat Euro/Ad. |
|----------|-----|-----------------|------|-----------|-------------------|
| 464 029 | APP | SRD_CTP_PTP 2,5 | Gri | 50 | 0,507 |
| 464 069 | APP | SRD_CTP 2,5-2F | Gri | 25 | 0,792 |
| 464 079 | APP | SRD 2.5E | Gri | 50 | 0,91 |
| 464 089 | APP | SRD 2.5CA | Gri | 50 | 0,98 |
| 464 109 | APP | SRD 2,5-3S | Gri | 50 | 1,341 |
| 464 119 | APP | SRD 2.5C | Gri | 50 | 1,605 |
| 464 129 | APP | SRD_4E | Gri | 50 | 0,994 |
| 464 139 | APP | SRD_4C | Gri | 50 | 0,994 |
| 464 149 | APP | SRD_4 | Gri | 50 | 0,994 |
| 464 159 | APP | SRD_4_2F | Gri | 50 | 0,994 |
| 464 169 | APP | SRD_4AF | Gri | 50 | 0,994 |
| 464 179 | APP | SRD_6 | Gri | 25 | 1,237 |
| 464 189 | APP | SRD_6E | Gri | 25 | 1,341 |
| 464 199 | APP | SRD_10 | Gri | 25 | 1,48 |
| 464 209 | APP | SRD_16 | Gri | 25 | 1,605 |
| 464 219 | APP | SRD_10E | Gri | 25 | 1,48 |



NPP-SRD-4E



APP-SRD-4

StoP SERİSİ NİHAYET PLAKALARI

| Sip. No. | Tip | Açıklama | Renk | Amb. Adet | Fiyat Euro/Ad. |
|----------|-----|-----------------|------|-----------|-------------------|
| 451 059 | NPP | SRD-CTP-PTP 2.5 | Gri | 50 | 0,619 |
| 451 079 | NPP | SRD-CTP 2.5-2F | Gri | 25 | 0,757 |
| 451 089 | NPP | CTP 2.5E | Gri | 50 | 0,674 |
| 451 099 | NPP | CTP 2.5C | Gri | 50 | 0,695 |
| 451 109 | NPP | CTP 2.5EA | Gri | 50 | 0,674 |
| 451 119 | NPP | SCPT2.5 | Gri | 50 | 0,285 |
| 464 029 | APP | SRD-CTP-PTP 2.5 | Gri | 50 | 0,507 |
| 464 039 | APP | CTP 2.5E | Gri | 50 | 0,674 |
| 464 049 | APP | CTP 2.5C | Gri | 50 | 0,744 |
| 464 069 | APP | SRD-CTP 2.5-2F | Gri | 25 | 0,792 |

APP-SRD_CTP 2.5_2F

NPP-SRD-CTP-PTP 2.5

PCY SERİSİ NİHAYET PLAKALARI

| Sip. No. | Tip | Açıklama | Renk | Amb. Adet | Fiyat Euro/Ad. |
|----------|-----|----------|------|-----------|-------------------|
| 450 199 | NPP | PCY | Gri | 100 | 0,591 |

NPP PCY 2.5

PB SERİSİ NİHAYET PLAKALARI

| Sip. No. | Tip | Açıklama | Renk | Amb. Adet | Fiyat Euro/Ad. |
|----------|-----|--------------------------------|------|-----------|-------------------|
| 451 009 | NPP | WGO PB 6 / NM - WGO PBD 6 / NM | Gri | 25 | 1,166 |
| 451 019 | NPP | PB 6 / NM - PB 6K / NM | Gri | 25 | 1,124 |
| 451 029 | NPP | PB 2.5 / NM | Gri | 25 | 0,859 |
| 451 039 | NPP | PB 25 / NM | Gri | 25 | 0,859 |
| 464 009 | APP | PB 2.5 / NM - PB 6 / NM | Gri | 25 | 0,812 |
| 464 019 | APP | PB 25 / NM | Gri | 25 | 1,445 |

NPP PB/NM 6

CPB SERİSİ NİHAYET PLAKALARI

| Sip. No. | Tip | Açıklama | Renk | Amb. Adet | Fiyat Euro/Ad. |
|----------|-----|----------|------|-----------|-------------------|
| 450 289 | NPP | CPB 6 | Gri | 50 | 0,542 |
| 450 299 | NPP | CPB 6 B | Gri | 50 | 0,542 |

NPP CPB 6

DİĞER SERİLER NİHAYET PLAKALARI

| Sip. No. | Tip | Açıklama | Renk | Amb. Adet | Fiyat Euro/Ad. |
|-----------|-------|---|------------|-----------|-------------------|
| 449 019 | NPP | PIK 4 N - PIK 2.5 N - PIK 4 RD - PIK 2.5 RD | Gri | 25 | 1,105 |
| 449 012 T | NPP | PIK 4 N - PIK 2.5 N | Sarı/Yeşil | 25 | 1,105 |
| 449 029 | NPP | PIK 4 FS | Gri | 25 | 1,105 |
| 449 039 | NPP | PIK 10 N | Gri | 25 | 1,153 |
| 450 049 | NPP | ASK 2 | Gri | 25 | 0,73 |
| 450 109 | NPP | WGO 1 - WGL | Gri | 25 | 1,257 |
| 450 239 | NPP | WGO 2 N | Gri | 25 | 1,00 |
| 450 249 | NPP | WGO 2 IR | Gri | 25 | 1,00 |
| 450 229 | NPP | WGO 3 | Gri | 25 | 1,125 |
| 450 139 | NPP | PUK 3 | Gri | 10 | 1,209 |
| 450 149 | NPP | PUK 2 T | Gri | 10 | 1,153 |
| 450 159 | NPP | PUK 3 T | Gri | 10 | 1,285 |
| 450 169 | NPP | PUK 3 S | Gri | 10 | 1,188 |
| 444 429 | NPP | MVK 2.5 - 4 | Gri | 100 | 0,57 |
| 446 429 | NPP | MYK 1 | Gri | 100 | 0,341 |
| 446 439 | NPP | MYK 2 | Gri | 100 | 0,341 |
| 495 079 | MYPD1 | MYPK-MYSK Serisi için Vidalı Durdurucu | Gri | 100 | 0,466 |
| 495 089 | MYPD2 | MYPK-MYSK Serisi için Vidalı Durdurucu | Gri | 100 | 0,466 |
| 446 589 | NPP | PYKM 1 - PYKMR 2.5 | Gri | 100 | 0,563 |
| 446 599 | NPP | PYKM 2 - PYKMR 2.5 | Gri | 100 | 0,563 |
| 450 279 | NPP | WGO Y 6 / YD 6 | Gri | 25 | 1,105 |
| 450 109 | NPP | WGO 1 - 2 | Gri | 25 | 1,257 |
| 498 959 | NPP | AVK AS | Gri | 50 | 2,494 |
| 499 059 | NPP | AVK ASD | Gri | 50 | 3,744 |

NPP WGO 3

NPP PIK 2.5 N

NPP PUK 3

DURDURUCULAR

KD 3

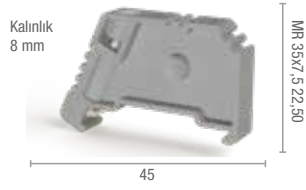

| | |
|----------|---|
| Sip. No. | 495 049 - Gri |
| Açıklama | MR 35 tipi raylarda kullanılabilen vidalı durdurucudur. Vidalı tek katlı geçiş klemensleri ile birlikte kullanılabilir. |
| Amb. Ad. | 100 |

KD 4

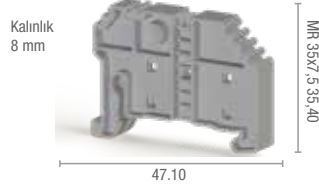

| | |
|----------|---|
| Sip. No. | 495 059 - Gri |
| Açıklama | MR 35 tipi raylarda kullanılabilen vidasız durdurucudur. Yay Baskılı ve pratik yay baskılı tipi geçiş klemensleriyle birlikte kullanılabilir. |
| Amb. Ad. | 100 |

KD 5

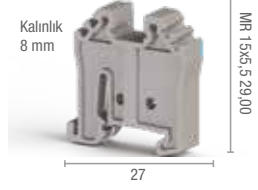

| | |
|----------|--|
| Sip. No. | 495 069 - Gri |
| Açıklama | MR 15 tipi raylarda kullanılabilen vidasız durdurucudur. Mini vidalı/yay baskılı geçiş klemensleriyle birlikte kullanılabilir. |
| Amb. Ad. | 100 |

KD 6

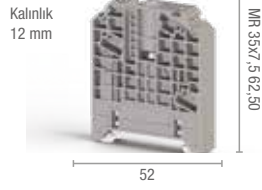

| | |
|----------|---|
| Sip. No. | 495 099 - Gri |
| Açıklama | MR 35 tipi raylara takılabilen vidalı durdurucudur. Yüksek kesitli geçiş klemensleri ile birlikte kullanılabilir. 10x3 mm bara ile dağıtım bloğu oluşturulabilir. |
| Amb. Ad. | 50 |

KD 6 A

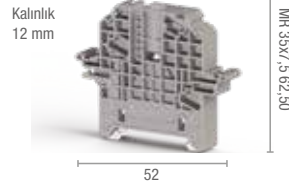

| | |
|----------|--|
| Sip. No. | 495 109 - Gri |
| Açıklama | MR 35 tipi raylara takılabilen vidalı durdurucudur. Yüksek kesitli geçiş klemensleri ile birlikte kullanılabilir. 10x3 mm bara ile dağıtım bloğu oluşturulabilir. Koruma kapağı takılabilir. |
| Amb. Ad. | 50 |

KD 6 T

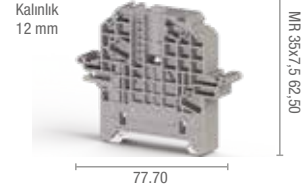

| | |
|----------|--|
| Sip. No. | 495 209 - Gri |
| Açıklama | MR 35 tipi raylara takılabilen Vidalı durdurucudur. Yüksek kesitli geçiş klemensleri ile birlikte kullanılabilir. 10x3 mm bara ile dağıtım bloğu oluşturulabilir. Koruma kapağı takılabilir. |
| Amb. Ad. | 50 |

KD 7



| | |
|----------|---|
| Sip. No. | 495 219 - Gri |
| Açıklama | MR 35 tipi raylarda kullanılabilen vidalı durdurucudur. Küçük ve orta kesitli geçiş klemensleriyle birlikte kullanılabilir. |
| Amb. Ad. | 50 |

KD 8

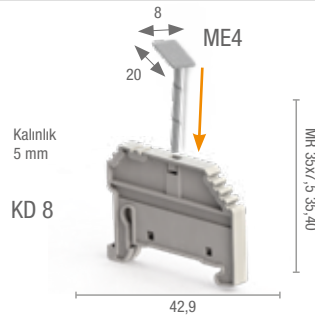

| | |
|----------|---|
| Sip. No. | 495 229 - Gri |
| Açıklama | MR 35 tipi raylarda kullanılabilen vidasız durdurucudur. Yay Baskılı ve pratik yay baskılı tipi geçiş klemensleriyle birlikte kullanılabilir. |
| Amb. Ad. | 50 |

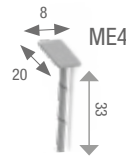

| | |
|--|---------------|
| ME 4 | 496 329 - Gri |
| KD 8 durdurucunun aksesuarıdır, 8x20 yapışkan etiket kullanımına uygundur. | |
| 25 | |

DURDURUCULAR

| Sip. No. | Tip | Renk | Amb. Adet | Fiyat Euro/Ad. |
|----------|-------|------|-----------|----------------|
| 495 049 | KD 3 | Gri | 100 | 0,764 |
| 495 040 | KD 3 | Bej | 100 | 0,764 |
| 495 059 | KD 4 | Gri | 100 | 0,764 |
| 495 050 | KD 4 | Bej | 100 | 0,764 |
| 495 069 | KD 5 | Gri | 100 | 0,764 |
| 495 060 | KD 5 | Bej | 100 | 0,764 |
| 495 099 | KD 6 | Gri | 50 | 1,556 |
| 495 090 | KD 6 | Bej | 50 | 1,556 |
| 495 109 | KD 6A | Gri | 50 | 1,882 |
| 495 100 | KD 6A | Bej | 50 | 1,882 |
| 495 209 | KD 6D | Gri | 50 | 2,785 |
| 495 200 | KD 6D | Bej | 50 | 2,785 |
| 495 219 | KD 7 | Gri | 50 | 1,091 |
| 495 229 | KD 8 | Gri | 50 | 0,764 |
| 496 329 | ME 4 | Gri | 25 | 0,424 |



SKK MR 35



Sip. No. 498 187

Açıklama Mühürleme pimi

Amb. Ad. 100

Fiyat
Euro/Ad. **0,174**

10x3 kumanda baralarına takılan BK ve IBK SERİSİ bara klemensleri ile oluşturduğunuz dağıtım bloklarınızı izole etmek yada ölçme-ayırma klemenslerinizi mühür altına almak için KD 6 SERİSİ durdurucu serilerinden birini, şeffaf koruma kapağını ve mühürleme pimlerini seçebilirsiniz.



Şeffaf Koruma Kapağı



CB 144

KORUMA KAPAĞI

| Sip. No. | Tip | Açıklama | Renk | Amb. Adet | Fiyat Euro/Ad. |
|----------|----------------------|---|--------------|-----------|----------------|
| 498 270 | Koruma Kapağı CB 144 | Koruma Kapağı | Şeffaf | 1 | 28,75 |
| 499 459 | CB 144 Durdurucu | Koruma Kapağı Durdurucusu | Gri | 10 | 5,271 |
| 498 190 | Koruma Kapağı | KD 6 A ve SKK ile kullanılır | Şeffaf (1 m) | 1 | 18,113 |
| 468 069 | SKK | MR 35 raya takılan koruma kapağı tutucu plaka | Gri | 10 | 1,535 |

Ölçme-ayırma klemenslerinizi mühür altına almak için 1 metrelik şeffaf koruma kapağını gerekli ölçüde keserek, klemenslerin arasında raya takılmış 2 adet SKK plakasının plastik saplamalarının üzerine denk gelen yerden delmeniz yeterlidir.

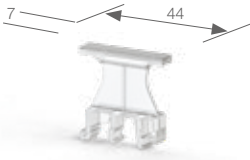

GE 4

 Sip. No. 496 310
(GE 4 Şeffaf)

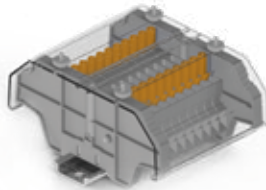
 Etiket 508 520
Sip. SIT FP 4407
No. (7x44 mm)

CB Uygulama



SKK Uygulama

Plastik somunlar SKK plakası ile birlikte satılmaktadır.

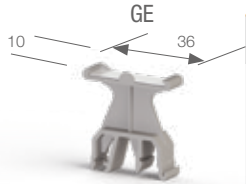

GE

 Sip. No. 496 119
(GE Gri)

 Etiket 508 530 SIFX
Sip. 0615Y
No. (6 x 15 mm)

GRUP ETİKETLERİ

| Sip. No. | Tip | Açıklama | Renk | Amb. Adet | Fiyat Euro/Ad. |
|----------|--------|----------------------------------|--------|-----------|----------------|
| 496 110 | GE | Grup Etiketi MR 32/MR 35 | Bej | 50 | 0,848 |
| 496 119 | GE | Grup Etiketi MR 32/MR 35 | Gri | 50 | 0,848 |
| 496 310 | GE4 | Grup Etiketi MR 32/MR 35 | Şeffaf | 25 | 0,848 |
| 496 12A | ME 1-1 | Modüler Grup Etiketi / Küçük Boy | Şeffaf | 25 | 0,848 |
| 496 13A | ME 1-2 | Modüler Grup Etiketi / Orta Boy | Şeffaf | 25 | 0,848 |
| 496 14A | ME 2-2 | Modüler Grup Etiketi / Büyük Boy | Şeffaf | 25 | 0,848 |
| 496 300 | ME 3 | Modüler Grup Etiketi | Şeffaf | 50 | 0,848 |
| 496 329 | ME 4 | Modüler Grup Etiketi | Gri | 25 | 0,424 |

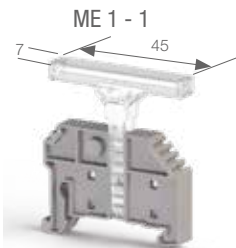

ME 1 - 1

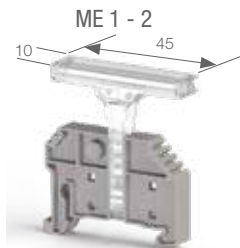

ME 1 - 2

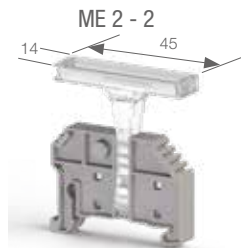

ME 2 - 2

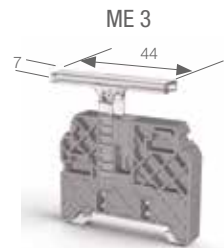

ME 3

| Sip. No. | 496 12A - Şeffaf | 496 13A - Şeffaf | 496 14A - Şeffaf | 496 300 - Şeffaf |
|--------------------------------------|-----------------------------|---|---|----------------------|
| Paket Adedi | 25 | 25 | 25 | 50 |
| Uygun Durdurucu | KD 4 - KD 6 - KD 6A - KD 6T | KD 4 - KD 6 - KD 6A - KD 6T | KD 4 - KD 6 - KD 6A - KD 6T | KD 7 |
| Etiket (Klecard'ta yazdırılır) | 808 500 KCIP-Y 7x44 | 808 500 KCIP-Y 7x44 808 506 KCIP-Y 9x35 | 808 500 KCIP-Y 7x44 808 506 KCIP-Y 9x35 | 808 500 KCIP-Y 7x44 |
| Etiket (Ofis yazıcısında yazdırılır) | 508 530 SI FX 0615Y | 508 530 SI FX 0615Y | 508 530 SI FX 0615Y | 508 520 SIT FP 4407Y |

VİDALI AVK SERİSİ ÜST KÖPRÜLER



UK 2.5 / 2



UK 2.5 / 3



UK 2.5 / 4

| Sip. No. | Tip | Açıklama | Özellik | Amb. Adet | Fiyat Euro/Ad. |
|----------|-----------|-----------------------------|-------------|-----------|----------------|
| 474 122 | UK 2.5/2 | AVK 2.5 | 2'li Köprü | 25 | 1,369 |
| 474 123 | UK 2.5/3 | AVK 2.5 | 3'lü Köprü | 20 | 1,869 |
| 474 124 | UK 2.5/4 | AVK 2.5 | 4'lü Köprü | 15 | 2,452 |
| 474 129 | UK 2.5/10 | AVK 2.5 | 10'lu Köprü | 5 | 5,605 |
| 474 132 | UK 4/2 | AVK 4 - AVK Y4 | 2'li Köprü | 25 | 1,542 |
| 474 133 | UK 4/3 | AVK 4 - AVK Y4 | 3'lü Köprü | 20 | 2,202 |
| 474 134 | UK 4/4 | AVK 4 - AVK Y4 | 4'lü Köprü | 15 | 3,202 |
| 474 139 | UK 4/10 | AVK 4 - AVK Y4 | 10'lu Köprü | 5 | 5,903 |
| 474 180 | UK 4/20 | AVK 4 - PIK 4 N | 20'li Köprü | 5 | 22,605 |
| 474 190 | UK 4/50 | AVK 4 - PIK 4 N | 50'li Köprü | 5 | 33,105 |
| 474 142 | UK 6/2 | AVK 6 - AVK Y6 | 2'li Köprü | 25 | 1,716 |
| 474 143 | UK 6/3 | AVK 6 - AVK Y6 | 3'lü Köprü | 20 | 2,459 |
| 474 144 | UK 6/4 | AVK 6 - AVK Y6 | 4'lü Köprü | 15 | 3,306 |
| 474 149 | UK 6/10 | AVK 6 - AVK Y6 | 10'lu Köprü | 5 | 6,00 |
| 474 152 | UK 10/2 | AVK 10 - PIK 10 N - AVK Y10 | 2'li Köprü | 25 | 1,889 |
| 474 153 | UK 10/3 | AVK 10 - PIK 10 N - AVK Y10 | 3'lü Köprü | 20 | 2,605 |
| 474 154 | UK 10/4 | AVK 10 - PIK 10 N - AVK Y10 | 4'lü Köprü | 15 | 3,806 |
| 474 159 | UK 10/10 | AVK 10 - PIK 10 N - AVK Y10 | 10'lu Köprü | 5 | 7,903 |
| 474 162 | UK 16/2 | AVK 16 ve AVK 25 RD | 2'li Köprü | 25 | 2,174 |
| 474 163 | UK 16/3 | AVK 16 ve AVK 25 RD | 3'lü Köprü | 20 | 2,903 |
| 474 164 | UK 16/4 | AVK 16 ve AVK 25 RD | 4'lü Köprü | 15 | 4,00 |
| 474 169 | UK 16/10 | AVK 16 ve AVK 25 RD | 10'lu Köprü | 5 | 9,903 |
| 474 172 | UK 35/2 | AVK 35 RD | 2'li Köprü | 25 | 3,202 |
| 474 173 | UK 35/3 | AVK 35 RD | 3'lü Köprü | 20 | 4,306 |
| 474 174 | UK 35/4 | AVK 35 RD | 4'lü Köprü | 15 | 5,50 |
| 474 179 | UK 35/10 | AVK 35 RD | 10'lu Köprü | 5 | 12,903 |
| 480 212 | UK 35/2 | AVK 35 RDS - AVK 35 IRDS | 2'li Köprü | 25 | 2,875 |
| 480 213 | UK 35/3 | AVK 35 RDS - AVK 35 IRDS | 3'lü Köprü | 20 | 4,028 |
| 480 214 | UK 35/4 | AVK 35 RDS - AVK 35 IRDS | 4'lü Köprü | 15 | 4,987 |
| 480 219 | UK 35/10 | AVK 35 RDS - AVK 35 IRDS | 10'lu Köprü | 5 | 11,216 |
| 478 332 | UK 50/2 | AVK 50 | 2'li Köprü | 5 | 6,875 |
| 478 333 | UK 50/3 | AVK 50 | 3'lü Köprü | 5 | 10,00 |
| 478 334 | UK 50/4 | AVK 50 | 4'lü Köprü | 5 | 12,188 |
| 478 372 | UK 70/2 | AVK 70 RD | 2'li Köprü | 5 | 10,00 |
| 478 373 | UK 70/3 | AVK 70 RD | 3'lü Köprü | 5 | 15,00 |
| 478 374 | UK 70/4 | AVK 70 RD | 4'lü Köprü | 5 | 20,521 |
| 478 342 | UK 95/2 | AVK 95 | 2'li Köprü | 5 | 12,709 |
| 478 343 | UK 95/3 | AVK 95 | 3'lü Köprü | 5 | 18,646 |
| 478 344 | UK 95/4 | AVK 95 | 4'lü Köprü | 5 | 25,417 |
| 478 352 | UK 150/2 | AVK 150 | 2'li Köprü | 5 | 17,084 |
| 478 353 | UK 150/3 | AVK 150 | 3'lü Köprü | 5 | 24,792 |

VİDALI AVK SERİSİ ÜST KÖPRÜLER



UK 2.5 / 10

| Sip. No. | Tip | Açıklama | Özellik | Amb. Adet | Fiyat Euro/Ad. |
|----------|-----------|-----------|------------|-----------|----------------|
| 478 354 | UK 150/4 | AVK 150 | 4'lü Köprü | 5 | 34,063 |
| 478 362 | UK 240/2 | AVK 240 | 2'li Köprü | 5 | 26,146 |
| 478 363 | UK 240/3 | AVK 240 | 3'lü Köprü | 5 | 40,417 |
| 478 364 | UK 240/4 | AVK 240 | 4'lü Köprü | 5 | 51,98 |
| 478 302 | UKB 95/2 | AVK 95 B | 2'li Köprü | 5 | 15,00 |
| 478 303 | UKB 95/3 | AVK 95 B | 3'lü Köprü | 5 | 21,25 |
| 478 304 | UKB 95/4 | AVK 95 B | 4'lü Köprü | 5 | 28,959 |
| 478 312 | UKB 150/2 | AVK 150 B | 2'li Köprü | 5 | 17,396 |
| 478 313 | UKB 150/3 | AVK 150 B | 3'lü Köprü | 5 | 25,625 |
| 478 314 | UKB 150/4 | AVK 150 B | 4'lü Köprü | 5 | 35,209 |
| 478 322 | UKB 240/2 | AVK 240 B | 2'li Köprü | 5 | 22,813 |
| 478 323 | UKB 240/3 | AVK 240 B | 3'lü Köprü | 5 | 36,98 |
| 478 324 | UKB 240/4 | AVK 240 B | 4'lü Köprü | 5 | 51,667 |

VİDALI PIK 2.5 - 4 N SERİSİ ÜST KÖPRÜLER



UK 4 / 2

| Sip. No. | Tip | Açıklama | Özellik | Amb. Adet | Fiyat Euro/Ad. |
|----------|-----------|-----------|-------------|-----------|----------------|
| 474 122 | UK 2.5/2 | PIK 2.5 N | 2'li Köprü | 25 | 1,369 |
| 474 123 | UK 2.5/3 | PIK 2.5 N | 3'lü Köprü | 20 | 1,869 |
| 474 124 | UK 2.5/4 | PIK 2.5 N | 4'lü Köprü | 15 | 2,452 |
| 474 129 | UK 2.5/10 | PIK 2.5 N | 10'lu Köprü | 5 | 5,605 |
| 474 132 | UK 4/2 | PIK 4 N | 2'li Köprü | 25 | 1,542 |
| 474 133 | UK 4/3 | PIK 4 N | 3'lü Köprü | 20 | 2,202 |
| 474 134 | UK 4/4 | PIK 4 N | 4'lü Köprü | 15 | 3,202 |
| 474 139 | UK 4/10 | PIK 4 N | 10'lu Köprü | 5 | 5,903 |



UK 4 / 3



UK 4 / 4



UK 4 / 10

VİDALI PUK SERİSİ ÜST KÖPRÜLER



UK 2.5 / 2

| Sip. No. | Tip | Açıklama | Özellik | Amb. Adet | Fiyat Euro/Ad. |
|----------|-----------|----------|-------------|-----------|----------------|
| 480 132 | UK 2.5/2 | PUK | 2'li Köprü | 25 | 2,23 |
| 480 133 | UK 2.5/3 | PUK | 3'lü Köprü | 20 | 3,355 |
| 480 134 | UK 2.5/4 | PUK | 4'lü Köprü | 15 | 4,41 |
| 480 139 | UK 2.5/10 | PUK | 10'lu Köprü | 5 | 10,257 |



UK 2.5 / 3



UK 2.5 / 4



UK 2.5 / 10

WGO 6 SERİSİ AKSESUARLARI



| Sip. No. | Tip | Açıklama | Özellik | Amb. Adet | Fiyat Euro/Ad. |
|----------|----------|------------------------|------------|-----------|----------------|
| 470 122 | CS 6/2 | Push-in üst köprü | 4'lü Köprü | 25 | 1,167 |
| 470 123 | CS 6/3 | Push-in üst köprü | 2'li Köprü | 20 | 1,764 |
| 470 124 | CS 6/4 | Push-in üst köprü | 3'lü Köprü | 15 | 2,424 |
| 470 125 | CS 6/5 | Push-in üst köprü | 4'lü Köprü | 10 | 3,00 |
| 470 129 | CS 6/10 | Push-in üst köprü | 2'li Köprü | 5 | 5,50 |
| 470 172 | SCS 6/2 | Uzun push-in üst köprü | 3'lü Köprü | 25 | 0,973 |
| 470 173 | SCS 6/3 | Uzun push-in üst köprü | 4'lü Köprü | 20 | 1,764 |
| 470 174 | SCS 6/4 | Uzun push-in üst köprü | 2'li Köprü | 15 | 2,605 |
| 469 061 | WGO 6 KP | Kodlama Plastikleri | Mavi | 50 | 0,514 |

...1 ...2 ...3 ...4 ...5
Mavi Yeşil Sarı Kırmızı Siyah

*WGO 6KP kodlama plastikleri için renk opsiyonları. (Sipariş numarasının son rakamıdır.)

GEÇMELİ TİP ÜST KÖPRÜLER



UK 2.5 / 2



UK 2.5 / 3



UK 2.5 / 4

| Sip. No. | Tip | Açıklama | Özellik | Amb. Adet | Fiyat Euro/Ad. |
|----------|-----------|---|-------------|-----------|----------------|
| 476 602 | UK 1.5 | PYK 1.5 M / 1.5 ME / 1.5 MC / 2 | 2'li Köprü | 25 | 0,709 |
| 476 603 | UK 1.5 | PYK 1.5 M / 1.5 ME / 1.5 MC / 3 | 3'lü Köprü | 20 | 1,23 |
| 476 604 | UK 1.5 | PYK 1.5 M / 1.5 ME / 1.5 MC / 4 | 4'lü Köprü | 15 | 1,827 |
| 476 609 | UK 1.5 | PYK 1.5 M / 1.5 ME / 1.5 MC / 10 | 10'lu Köprü | 5 | 4,125 |
| 476 222 | UK 2.5/2 | PYK 2.5 - PYK 2.5 C - PYK 2.5 E - PYK 3S / PYK 2.5 - M ² FT / PYK 2.5 - M ² F | 2'li Köprü | 25 | 0,764 |
| 476 223 | UK 2.5/3 | AVK 2.5 RD - AVK 2.5 CC / PYK 2.5 - M ² FT / PYK 2.5 - M ² F | 3'lü Köprü | 20 | 1,174 |
| 476 224 | UK 2.5/4 | PYK 2.5 - M ² FT / PYK 2.5 - M ² F | 4'lü Köprü | 15 | 1,521 |
| 476 229 | UK 2.5/10 | MVK 2.5 / PCY 2.5 / MYK PYK 2.5 - M ² FT / PYK 2.5 - M ² F | 10'lu Köprü | 5 | 4,028 |
| 476 320 | UK 2.5/50 | AVK 2.5 RD | 50'li Köprü | 5 | 15,723 |
| 476 232 | UK 4/2 | PYK 4 / PYK 4-2F / AVK 4 RD / MVK 4 AVK 4A / AVK 4R / AVK 4CC / AVK 4 CA / AVK 4 CEA / PYK 4E / PYK 4C | 2'li Köprü | 25 | 0,785 |
| 476 233 | UK 4/3 | | 3'lü Köprü | 20 | 1,174 |
| 476 234 | UK 4/4 | | 4'lü Köprü | 15 | 1,584 |
| 476 239 | UK 4/10 | PYK 4 / PYK 4-2F / AVK 4 RD / MVK 4 AVK 4A / AVK 4R / AVK 4CC / AVK 4CEA / PYK 4E / PYK 4C | 10'lu Köprü | 5 | 4,41 |
| 476 330 | UK 4/50 | AVK 4 RD | 50'li Köprü | 5 | 19,167 |
| 476 242 | UK 6/2 | PYK 6/PYK 4S/AVK 4 FS/WGO 4/WGO 5/PYK 6E/PYK 6C | 2'li Köprü | 25 | 0,973 |
| 476 243 | UK 6/3 | PYK 6/PYK 4S/AVK 4 FS / WGO 4 / WGO 5/PYK 6E/PYK 6C | 3'lü Köprü | 20 | 1,473 |
| 476 244 | UK 6/4 | PYK 6/PYK 4S/AVK 4 FS / WGO 4 / WGO 5/PYK 6E/PYK 6C | 4'lü Köprü | 15 | 2,028 |
| 476 249 | UK 6/10 | PYK 6/PYK 4S/AVK 4 FS / WGO 4 / WGO 5/PYK 6E/PYK 6C | 10'lu Köprü | 5 | 5,271 |
| 476 252 | UK 10/2 | PYK 10/PYK 10E | 2'li Köprü | 25 | 1,355 |
| 476 253 | UK 10/3 | PYK 10/PYK 10E | 3'lü Köprü | 20 | 1,674 |
| 476 254 | UK 10/4 | PYK 10/PYK 10E | 4'lü Köprü | 15 | 2,146 |
| 476 259 | UK 10/10 | PYK 10/PYK 10E | 10'lu Köprü | 5 | 5,75 |
| 470 142 | UK 16/2 | PYK 16 | 2'li Köprü | 25 | 2,139 |
| 470 143 | UK 16/3 | PYK 16 | 3'lü Köprü | 20 | 4,605 |
| 470 144 | UK 16/4 | PYK 16 | 4'lü Köprü | 15 | 5,605 |
| 470 145 | UK 16/5 | PYK 16 | 10'lu Köprü | 10 | 7,702 |

SRD / STOP SERİSİ ÜST KÖPRÜLERİ



CS 2.5-2



CS 2.5-3

| Sip. No. | Tip | Açıklama | Özellik | Amb. Adet | Fiyat Euro/Ad. |
|----------|-----------|-------------------------------|-------------|-----------|----------------|
| 470 102 | CS 2,5/2 | SRD 2,5 ve StoP serileri için | 2'li Köprü | 25 | 0,799 |
| 470 103 | CS 2,5/3 | SRD 2,5 ve StoP serileri için | 3'lü Köprü | 20 | 1,223 |
| 470 104 | CS 2,5/4 | SRD 2,5 ve StoP serileri için | 4'lü Köprü | 15 | 1,591 |
| 470 105 | CS 2,5/5 | SRD 2,5 ve StoP serileri için | 5'li Köprü | 10 | 1,799 |
| 470 109 | CS 2,5/10 | SRD 2,5 ve StoP serileri için | 10'lu Köprü | 5 | 4,202 |
| 470 170 | CS 2,5/20 | SRD 2,5 ve StoP serileri için | 20'li Köprü | 10 | 7,50 |
| 470 112 | CS 4/2 | SRD 4 serisi için | 2'li Köprü | 25 | 0,82 |
| 470 113 | CS 4/3 | SRD 4 serisi için | 3'lü Köprü | 20 | 1,223 |
| 470 114 | CS 4/4 | SRD 4 serisi için | 4'lü Köprü | 15 | 1,653 |
| 470 115 | CS 4/5 | SRD 4 serisi için | 5'li Köprü | 10 | 2,153 |
| 470 119 | CS 4/10 | SRD 4 serisi için | 10'lu Köprü | 5 | 4,605 |
| 470 122 | CS 6/2 | SRD 6 serisi için | 2'li Köprü | 25 | 1,167 |
| 470 123 | CS 6/3 | SRD 6 serisi için | 3'lü Köprü | 20 | 1,764 |
| 470 124 | CS 6/4 | SRD 6 serisi için | 4'lü Köprü | 15 | 2,424 |
| 470 125 | CS 6/5 | SRD 6 serisi için | 5'li Köprü | 10 | 3,00 |
| 470 129 | CS 6/10 | SRD 6 serisi için | 10'lu Köprü | 5 | 5,50 |
| 470 132 | CS 10/2 | SRD 10 serisi için | 2'li Köprü | 25 | 1,612 |
| 470 133 | CS 10/3 | SRD 10 serisi için | 3'lü Köprü | 20 | 2,007 |
| 470 134 | CS 10/4 | SRD 10 serisi için | 4'lü Köprü | 15 | 2,605 |
| 470 135 | CS 10/5 | SRD 10 serisi için | 5'li Köprü | 10 | 3,605 |
| 470 139 | CS 10/10 | SRD 10 serisi için | 10'lu Köprü | 5 | 6,605 |
| 470 152 | CS 16/2 | SRD 16 serisi için | 2'li Köprü | 25 | 2,139 |

GEÇMELİ TİP ÜST KÖPRÜ TUTUCULARI



ATCS 6

| Sip. No. | Tip | Açıklama | Özellik | Amb. Adet | Fiyat Euro/Ad. |
|----------|--------|------------------|---------------------------------------|-----------|----------------|
| 499 159 | AT 2.5 | Üst Köprü Tutucu | 2.5 mm ² üst köprüler için | 20 | 0,494 |
| 499 259 | AT 4 | Üst Köprü Tutucu | 4 mm ² üst köprüler için | 20 | 0,466 |
| 499 359 | AT 6 | Üst Köprü Tutucu | 6 mm ² üst köprüler için | 20 | 0,459 |
| 499 559 | ATCS 6 | Üst Köprü Tutucu | 6 mm ² üst köprüler için | 20 | 2,271 |

STOP SERİSİ AKSESUARLARI

| Sip. No. | Tip | Açıklama | Amb. Adet | Fiyat Euro/Ad. |
|----------|------|--------------------------|-----------|----------------|
| 469 027 | SGN | Kilit pimi Turuncu | 100 | 0,209 |
| 469 005 | SGL | Soket kiliti siyah | 50 | 0,292 |
| 469 015 | SGL2 | İkili soket kiliti siyah | 50 | 0,32 |
| 469 035 | SGP | Kablo toplayıcı siyah | 50 | 0,459 |

SGP

WGO KLEMENSİ ÜST KÖPRÜ AYIRMA APARATI

| Sip. No. | Tip | Açıklama | Amb. Adet | Fiyat Euro/Ad. |
|----------|---------|---|-----------|----------------|
| 498 300 | WGO UAA | WGO 1 - WGL 1 - WGO 3 - WGO Y6 - WGO YD 6 | 5 | 0,98 |



WGO UAA

WGO 4 KLEMENSİ PLASTİK KAPAĞI

| Sip. No. | Tip | Açıklama | Amb. Adet | Fiyat Euro/Ad. |
|----------|----------|--------------------------------------|-----------|----------------|
| 469 079 | WGO 6 PK | WGO 6 (kayar köprü izole etmek için) | 50 | 0,514 |



WGO 4 PK

ÖLÇME - AYIRMA KLEMENSLERİ ÜST KÖPRÜLER

| Sip. No. | Tip | Açıklama | Amb. Adet | Fiyat Euro/Ad. |
|----------|-------------|--|-----------|----------------|
| 476 302 | IZUK 6/2 | WGO 1 - WGL 1 - WGO 3 - WGO YD6 - WGO Y6 - WGO 4 | 10 | 1,021 |
| 476 303 | IZUK 6/3 | WGO 1 - WGL 1 - WGO 3 - WGO YD6 - WGO Y6 - WGO 4 | 10 | 1,306 |
| 476 304 | IZUK 6/4 | WGO 1 - WGL 1 - WGO 3 - WGO YD6 - WGO Y6 - WGO 4 | 10 | 1,82 |
| 476 306 | IZUK 6/6 | WGO 1 - WGL 1 - WGO 3 - WGO YD6 - WGO Y6 - WGO 4 | 10 | 2,535 |
| 476 309 | IZUK 6/10 | WGO 1 - WGL 1 - WGO 3 - WGO YD6 - WGO Y6 - WGO 4 | 10 | 3,438 |
| 476 402 | IZUK 10/2 | WGO 2N | 10 | 1,237 |
| 476 403 | IZUK 10/3 | WGO 2N | 10 | 1,716 |
| 476 404 | IZUK 10/4 | WGO 2N | 10 | 1,959 |
| 476 406 | IZUK 10/6 | WGO 2N | 10 | 3,125 |
| 476 409 | IZUK 10/10 | WGO 2N | 10 | 5,73 |
| 476 502 | IZUK 10W/2 | WGO 2 IR | 10 | 1,237 |
| 476 503 | IZUK 10W/3 | WGO 2 IR | 10 | 1,716 |
| 476 504 | IZUK 10W/4 | WGO 2 IR | 10 | 2,049 |
| 476 506 | IZUK 10W/6 | WGO 2 IR | 10 | 3,125 |
| 476 509 | IZUK 10W/10 | WGO 2 IR | 10 | 5,73 |



IZUK 6 / 2



IZUK 6 / 4

PB SERİSİ VİDAYA TAKILAN TARAK KÖPRÜLER

| Sip. No. | Tip | Açıklama | Amb. Adet | Fiyat Euro/Ad. |
|----------|--------------------|----------------------------|-----------|----------------|
| 479 012 | TKO - PB/NM 2.5/2 | PB 2.5/NM - PB 2.5 K/NM | 25 | 0,949 |
| 479 013 | TKO - PB/NM 2.5/3 | PB 2.5/NM - PB 2.5 K/NM | 20 | 1,152 |
| 479 014 | TKO - PB/NM 2.5/4 | PB 2.5/NM - PB 2.5 K/NM | 15 | 1,487 |
| 479 017 | TKO - PB/NM 2.5/7 | PB 2.5/NM - PB 2.5 K/NM | 5 | 2,364 |
| 479 019 | TKO - PB/NM 2.5/10 | PB 2.5/NM - PB 2.5 K/NM | 5 | 3,334 |
| 479 002 | TKO - PB/NM 6/2 | WGO PB 6/NM - WGO PBD 6/NM | 25 | 1,333 |
| 479 003 | TKO - PB/NM 6/3 | WGO PB 6/NM - WGO PBD 6/NM | 20 | 1,794 |
| 479 004 | TKO - PB/NM 6/4 | WGO PB 6/NM - WGO PBD 6/NM | 15 | 2,353 |
| 479 007 | TKO - PB/NM 6/7 | WGO PB 6/NM - WGO PBD 6/NM | 5 | 5,73 |
| 479 009 | TKO - PB/NM 6/10 | WGO PB 6/NM - WGO PBD 6/NM | 5 | 5,834 |
| 479 022 | TKO - PB/NM 25/2 | PB 25/NM M5 - PB 25/NM M6 | 25 | 2,494 |



TKO PB 6 / 2

CPB SERİSİ ÜST KÖPRÜLER

| Sip. No. | Tip | Açıklama | Özellik | Amb. Adet | Fiyat Euro/Ad. |
|----------|-------------|----------|-------------|-----------|----------------|
| 480 192 | UK 9.5 / 2 | CPB 6 | 2'li Köprü | 25 | 1,612 |
| 480 199 | UK 9.5 / 10 | CPB 6 | 10'lu Köprü | 5 | 7,605 |
| 480 202 | UK 13 / 2 | CPB 6 B | 2'li Köprü | 25 | 3,438 |
| 480 209 | UK 13 / 10 | CPB 6 B | 10'lu Köprü | 5 | 8,959 |



UK 9.5 / 2

İKAZ PLAKALARI

| Sip. No. | Tip | Açıklama | Amb. Adet | Fiyat Euro/Ad. |
|----------|------|---|-----------|----------------|
| 498 240 | IP5 | Büyük kesitler için ikaz plakası (AVK50-70RD-95-150-240) | 25 | 3,167 |
| 498 250 | IP5S | Büyük kesitler için ikaz plakası (AVK50-70RD-95-150-240) Sembollü | 25 | 3,452 |



VİDALI KLEMENSLER TARAK KÖPRÜLER



| Sip. No. | Tip | Açıklama | Özellik | Amb. Adet | Fiyat Euro/Ad. |
|----------|------------|----------------------|-------------|-----------|----------------|
| 476 262 | TKO 2.5/2 | AVK 2.5 / AVK 2.5 RD | 2'li Köprü | 25 | 0,716 |
| 476 263 | TKO 2.5/3 | AVK 2.5 / AVK 2.5 RD | 3'lü Köprü | 20 | 1,098 |
| 476 264 | TKO 2.5/4 | AVK 2.5 / AVK 2.5 RD | 4'lü Köprü | 15 | 1,438 |
| 476 269 | TKO 2.5/10 | AVK 2.5 / AVK 2.5 RD | 10'lu Köprü | 5 | 3,021 |
| 476 272 | TKO 4/2 | AVK 4 / AVK 4 RD | 2'li Köprü | 25 | 0,896 |
| 476 273 | TKO 4/3 | AVK 4 / AVK 4 RD | 3'lü Köprü | 20 | 1,341 |
| 476 274 | TKO 4/4 | AVK 4 / AVK 4 RD | 4'lü Köprü | 15 | 1,771 |
| 476 279 | TKO 4/10 | AVK 4 / AVK 4 RD | 10'lu Köprü | 5 | 4,48 |
| 476 282 | TKO 6/2 | AVK 6, WGO 1, WGO 3 | 2'li Köprü | 25 | 1,077 |
| 476 283 | TKO 6/3 | AVK 6, WGO 1, WGO 3 | 3'lü Köprü | 20 | 1,549 |
| 476 284 | TKO 6/4 | AVK 6, WGO 1, WGO 3 | 4'lü Köprü | 15 | 1,98 |
| 476 289 | TKO 6/10 | AVK 6, WGO 1, WGO 3 | 10'lu Köprü | 5 | 5,73 |
| 476 292 | TKO 10/2 | AVK 10, WGO 2, WGO 4 | 2'li Köprü | 25 | 1,348 |
| 476 293 | TKO 10/3 | AVK 10, WGO 2, WGO 4 | 3'lü Köprü | 20 | 1,841 |
| 476 294 | TKO 10/4 | AVK 10, WGO 2, WGO 4 | 4'lü Köprü | 15 | 2,32 |
| 476 299 | TKO 10/10 | AVK 10, WGO 2, WGO 4 | 10'lu Köprü | 5 | 6,875 |

İZOLELİ TEST KOVANLARI



| Sip. No. | Tip | Açıklama | Amb. Adet | Fiyat Euro/Ad. |
|----------|--------------|---|-----------|----------------|
| 490 100 | TSK 10 (Ø 4) | WGO 1 / WGO 3 / WGO 4 / WGL 1 / WGO Y6 - WGO YD6 - WGO 2N | 5 | 1,612 |
| 490 110 | TSK 11 (Ø 4) | WGO 4 | 5 | 2,396 |

İZOLESİZ TEST KOVANLARI



| Sip. No. | Tip | Açıklama | Amb. Adet | Fiyat Euro/Ad. |
|----------|---------------|---|-----------|----------------|
| 490 010 | TSK 1 (Ø 2) | AVK 2.5; PIK 2.5 N; PIK 2.5 NK; PIK 2.5 ND; PIK 2.5 NLD; PIK 4N; PIK 4 NK; PIK 4 ND; PIK 4 NLD | 5 | 1,091 |
| 490 030 | TSK 3 (Ø 2,3) | AVK 2.5; PIK 2.5 N; PIK 2.5 NK; PIK 2.5 ND; PIK 2.5 NLD; PIK 4 N; PIK 4 NK; PIK 4 ND; PIK 4 NLD; PUK 3; PUK 2T; PUK 3T; PUK 3 S; PUK 3 SLD (NPN); PUK 3 SLD (PNP) | 5 | 1,153 |
| 490 040 | TSK 4 (Ø 2,3) | AVK 4; AVK 6; AVK 10 | 5 | 1,389 |
| 490 070 | TSK 7 (Ø 4) | AVK 4; AVK 6; AVK 10 | 5 | 1,855 |
| 490 080 | TSK 8 (Ø 4) | AVK 16 | 5 | 2,334 |
| 490 090 | TSK 9 (Ø 4) | AVK 16 RD; AVK 35 RD; AVK 35 RDS; AVK 35 IRDS | 5 | 1,945 |

TEST FİŞLERİ

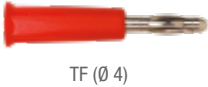

| Sip. No. | Tip | Açıklama | Amb. Adet | Fiyat Euro/Ad. |
|----------|------------|--|-----------|----------------|
| 493 023 | TF (Ø 2.3) | AVK 2.5; AVK 4; AVK 6; AVK 10; PIK 2.5 N; PIK 4 NK; PIK 2.5 ND; PIK 2.5 NLD; PIK 4N; PIK 4 NK; PIK 4 ND; PIK 4 NLD | 5 | 17,538 |
| 493 020 | TF (Ø 2) | AVK 2.5; PIK 2.5 N; PIK 2.5 NK; PIK 2.5 ND; PIK 2.5 NLD; PIK 4N; PIK 4 NK; PIK 4 ND; PIK 4 NLD | 5 | 13,321 |

MR SERİSİ DIN NORMU MONTAJ RAYLARI



| Sip. No. | Tip | Açıklama | Boyut | Amb. Adet | Fiyat Euro/Ad. |
|----------|-------------------------|----------------------------------|-------|-----------|----------------|
| 500 601 | MR 35 - 35 x 7,5 | Deliksiz Montaj Rayı | 1 m. | 20 | 4,679 |
| 500 602 | MR 35 - 35 x 7,5 | Delikli Montaj Rayı | 1 m. | 20 | 4,84 |
| 500 603 | MR 35 - 35 x 7,5 | Deliksiz Montaj Rayı | 2 m. | 20 | 8,874 |
| 500 604 | MR 35 - 35 x 7,5 | Delikli Montaj Rayı | 2 m. | 20 | 9,519 |
| 500 606 | MR 35 - 35 x 15 | Deliksiz Montaj Rayı | 1 m. | 10 | 7,583 |
| 500 607 | MR 35 - 35 x 15 | Delikli Montaj Rayı | 1 m. | 10 | 7,986 |
| 500 608 | MR 35 - 35 x 15 | Deliksiz Montaj Rayı | 2 m. | 10 | 14,52 |
| 500 609 | MR 35 - 35 x 15 | Delikli Montaj Rayı | 2 m. | 10 | 15,327 |
| 500 101 | MR 32 | Deliksiz Montaj Rayı | 1 m. | 10 | 6,534 |
| 501 101 | RT | Ray Taşıyıcı | --- | 25 | 0,827 |
| 500 602E | MR 35 x 7,5 RAY 1000 mm | Delikli Montaj Rayı (Galvanizli) | | 20 | 3,594 |
| 500 604E | MR 35 x 7,5 RAY 2000 mm | Delikli Montaj Rayı (Galvanizli) | | 20 | 6,307 |

TRV SERİSİ TRAF0 KLEMENSLERİ

| Sip. No. | Tip | Kesit (mm ²) | Açıklama | Renk | Amb. Adet | Fiyat Euro/Ad. |
|----------|---------|--------------------------|----------------|--------------|-----------|----------------|
| 422 060 | TRV 4 T | 4 | Topraklama | Sarı / Yeşil | 50 | 1,027 |
| 422 057 | TRV 4 B | 4 | Fatonsuz Tekli | Turuncu | 50 | 0,734 |
| 422 047 | TRV 4 M | 4 | İkili | Turuncu | 50 | 1,171 |
| 422 037 | TRV 10 | 10 | İkili | Turuncu | 25 | 4,48 |
| 422 027 | TRV 4 S | 4 | Sigortalı | Turuncu | 50 | 7,056 |

DB 7,5 x 4,5 • DG 7/5 ETİKETLERİ ile birlikte kullanılabilir.

TRAF0 KLEMENSİ ETİKETLERİ

| Sip. No. | Tip | Kesit (mm ²) | Açıklama | Renk | Amb. Adet | Fiyat Euro/Ad. |
|----------|------------|--------------------------|----------|-------|-----------|----------------|
| 505 340 | DG 7/5 | 7x5 | Tabaka | Beyaz | 440 | 0,067 |
| 505 700 | DB 7,5x4,5 | 7,5x4,5 | Tabaka | Beyaz | 500 | 0,067 |

TRV SERİSİ trafo klemensleri Alçak Gerilim trafo imalatında ihtiyaç duyulan tip ve kesitlerde kullanıma sunulmuştur. TRV 4 ürünü fast-on kablo başlığı ile de kullanıma olanak sağlamaktadır. TRV S sigortalı klemenslerde ise 5x20 mm ölçüsünde cam sigorta kullanılmaktadır. Plotter ile markalamayı kolaylaştıracak aksesuarları mevcuttur.

PSK SERİSİ CİHAZ SIRA KLEMENSLERİ



PSK 1/2

| Sip. No. | Tip | Kesit (mm ²) | Açıklama | Renk | Amb. Adet | Fiyat Euro/Ad. |
|----------|----------|--------------------------|--------------|------|-----------|----------------|
| 420 020 | PSK 1/2 | 2.5 | 2'li Geçmeli | Bej | 100 | 0,70 |
| 420 120 | PSK 1/12 | 2.5 | 12'li Sıra | Bej | 75 | 4,054 |
| 421 020 | PSK 2/2 | 6 | 2'li Geçmeli | Bej | 100 | 1,167 |
| 421 100 | PSK 2/10 | 6 | 10'lu Sıra | Bej | 20 | 5,98 |

SK SERİSİ SIRA KLEMENSLERİ



| Sip. No. | Tip | Kesit (mm ²) | Açıklama | Renk | Amb. Adet | Fiyat Euro/Ad. |
|----------|------|--------------------------|------------|-------|-----------|----------------|
| 430 002 | SK 1 | 2.5 | 12'li Sıra | Siyah | 50 | 1,875 |
| 430 012 | SK 2 | 4 | 12'li Sıra | Siyah | 50 | 2,208 |
| 430 022 | SK 3 | 6 | 12'li Sıra | Siyah | 50 | 3,312 |
| 430 032 | SK 4 | 10 | 12'li Sıra | Siyah | 10 | 6,072 |
| 431 002 | SK 1 | 2.5 | 12'li Sıra | Beyaz | 50 | 2,392 |
| 431 012 | SK 2 | 4 | 12'li Sıra | Beyaz | 50 | 2,576 |
| 431 022 | SK 3 | 6 | 12'li Sıra | Beyaz | 50 | 4,692 |
| 431 032 | SK 4 | 10 | 12'li Sıra | Beyaz | 10 | 9,752 |

BUK SERİSİ BUAT KLEMENSLERİ



| Sip. No. | Tip | Kesit (mm ²) | Açıklama | Renk | Amb. Adet | Fiyat Euro/Ad. |
|----------|-------------|--------------------------|-----------|--------|-----------|----------------|
| 425 235 | BUK 2.5 / 3 | 1 - 2.5 | 3 kutuplu | Şeffaf | 100 | 0,333 |
| 425 245 | BUK 2.5 / 4 | 1 - 2.5 | 4 kutuplu | Şeffaf | 100 | 0,361 |
| 425 255 | BUK 2.5 / 5 | 1 - 2.5 | 5 kutuplu | Şeffaf | 100 | 0,414 |
| 425 350 | BUK 4 / 3 | 2.5 - 4 | 3 kutuplu | Şeffaf | 50 | 0,594 |



SBK SERİSİ BARA KLEMENSLERİ

| Sip. No. | Tip | Kesit (mm ²) | Kullanılan Bara Ebatları (mm) | Ölçü | | | Amb. Adet | Fiyat Euro/Ad. |
|----------|-----------|--------------------------|-------------------------------|------|------|------|-----------|----------------|
| | | | | a | b | c | | |
| 401 173 | SBK 16/5 | 1,5 - 16 | x 5 | 25,0 | 21,5 | 11,7 | 100 | 1,58 |
| 401 174 | SBK 16/10 | 1,5 - 16 | x 10 | 29,3 | 21,5 | 11,7 | 100 | 1,58 |
| 401 182 | SBK 35/5 | 16 - 35 | x 5 | 31,0 | 29,0 | 16,3 | 25 | 2,374 |
| 401 183 | SBK 35/10 | 16 - 35 | x 10 | 36,0 | 29,0 | 16,3 | 25 | 2,374 |
| 401 501 | SBK 50/5 | 25 - 50 | x 5 | 41,0 | 35,0 | 17,5 | 25 | 6,14 |
| 401 502 | SBK 50/10 | 25 - 50 | x 10 | 46,0 | 35,0 | 17,0 | 25 | 6,14 |



BIK SERİSİ BARA KLEMENSLERİ

| Sip. No. | Tip | Kesit (mm ²) | Kullanılan Bara Ebatları (mm) | Ölçü | | | Amb. Adet | Fiyat Euro/Ad. |
|----------|-------|--------------------------|-------------------------------|------|------|------|-----------|----------------|
| | | | | a | b | c | | |
| 400 110 | BIK 1 | 1,5 - 6 | 25 x 3 | 21,8 | 39,7 | 10,5 | 100 | 3,02 |
| 400 120 | BIK 2 | 6 - 35 | 30 x 5 | 25,7 | 44,0 | 13,0 | 100 | 3,414 |
| 400 130 | BIK 3 | 6 - 35 | 40 x 5 | 26,5 | 54,0 | 13,0 | 100 | 4,067 |
| 400 140 | BIK 4 | 6 - 35 | 40 x 10 | 32,0 | 54,0 | 13,0 | 75 | 4,72 |
| 400 150 | BIK 5 | 6 - 35 | 30 x 10 | 28,5 | 44,0 | 13,0 | 100 | 5,38 |

BIK ve SBK serisi klemensler çeşitli bara ölçülerine uygun olarak imal edilmişlerdir. Bu klemensler sayesinde dağıtım baralarına delik delmeden pratik bir şekilde enerji almak mümkündür. SBK serisinin BIK serisine göre avantajı dağıtım barası monte edildikten sonra istenildiği zaman bara üzerine klemens takılarak kablo bağlantısı yapılabilmesidir.



BK SERİSİ BARA KLEMENSLERİ

| Sip. No. | Tip | Kesit (mm ²) | Vida Türü | Bara Ölçüsü | Ölçü | | | Amb. Adet | Fiyat Euro/Ad. |
|----------|-------|--------------------------|-----------|-------------|------|------|------|-----------|----------------|
| | | | | | a | b | c | | |
| 525 361 | BK 4 | 4 | M 3 | 10 x 3 | 11,3 | 15,6 | 5,5 | 200 | 0,274 |
| 525 362 | BK 10 | 10 | M 4 | 10 x 3 | 17,2 | 15,6 | 8,7 | 100 | 0,447 |
| 525 363 | BK 35 | 35 | M 6 | 10 x 3 | 23,3 | 18,2 | 14,4 | 50 | 1,387 |

10 x 3 mm baralarla beraber kullanılmak üzere dizayn edilen bara klemensleri 50 mm² kesite kadar bağlantıya izin vermektedir.



BKN SERİSİ BARA KLEMENSLERİ

| Sip. No. | Tip | Kesit (mm ²) | Vida Türü | Bara Ölçüsü | Ölçü | | Amb. Adet | Fiyat Euro/Ad. |
|----------|--------|--------------------------|-----------|-------------|------|----|-----------|----------------|
| | | | | | a | b | | |
| 525 410 | BKN 4 | 4 | M 4 | 12x3 | 7 | 18 | 50 | 0,42 |
| 525 420 | BKN 16 | 16 | M 5 | 12x3 | 10 | 18 | 50 | 0,694 |
| 525 430 | BKN 35 | 35 | M 6 | 12x3 | 14 | 18 | 50 | 1,527 |



IBKN SERİSİ İZOLASYONLU BARA KLEMENSLERİ

| Sip. No. | Tip | Kesit (mm ²) | Vida Türü | Bara Ölçüsü | Ölçü | | Amb. Adet | Fiyat Euro/Ad. |
|----------|---------|--------------------------|-----------|--------------|------|----|-----------|-------------------|
| | | | | | a | b | | |
| 525 441 | IBKN 4 | 4 | M 4 | 10 x 3, 12x3 | 7 | 18 | 50 | 0,574 |
| 525 442T | IBKN 4 | 4 | M 4 | 10 x 3, 12x3 | 7 | 18 | 50 | 0,574 |
| 525 451 | IBKN 16 | 16 | M 5 | 10 x 3, 12x3 | 10 | 18 | 50 | 0,88 |
| 525 452T | IBKN 16 | 16 | M 5 | 10 x 3, 12x3 | 10 | 18 | 50 | 0,88 |
| 525 461 | IBKN 35 | 35 | M 6 | 10 x 3, 12x3 | 14 | 18 | 50 | 1,947 |
| 525 462T | IBKN 35 | 35 | M 6 | 10 x 3, 12x3 | 14 | 18 | 50 | 1,947 |

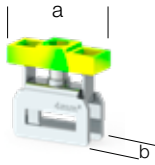
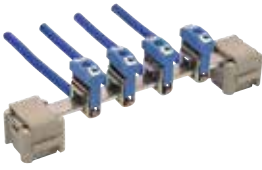

IBK SERİSİ BARA KLEMENSLERİ

| Sip. No. | Tip | Kesit (mm ²) | Vida Türü | Bara Ölçüsü | Ölçü | | | Amb. Adet | Fiyat Euro/Ad. |
|----------|--------|--------------------------|-----------|-------------|------|------|------|-----------|-------------------|
| | | | | | a | b | c | | |
| 525 371 | IBK 4 | 4 | M 3 | 10 x 3 | 14,1 | 18,8 | 6,4 | 100 | 0,50 |
| 525 372 | IBK 10 | 10 | M 4 | 10 x 3 | 19,9 | 18,8 | 8,5 | 100 | 0,627 |
| 525 373 | IBK 35 | 35 | M 6 | 10 x 3 | 8,8 | 31,7 | 14,1 | 50 | 1,56 |

IBK SERİSİ bara klemensleri nötr bağlantıları için Mavi izolasyon başlığı taşımaktadır. Bu seri DB5 dekapix kullanımına uygundur.

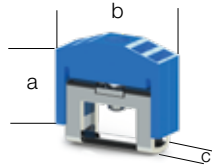

IBK SERİSİ BARA KLEMENSLERİ

| Sip. No. | Tip | Kesit (mm ²) | Vida Türü | Bara Ölçüsü | Ölçü | | | Amb. Adet | Fiyat Euro/Ad. |
|----------|--------|--------------------------|-----------|-------------|------|------|------|-----------|-------------------|
| | | | | | a | b | c | | |
| 525 381 | IBK 4 | 4 | M 3 | 10 x 3 | 14,1 | 18,8 | 6,4 | 100 | 0,46 |
| 525 382 | IBK 10 | 10 | M 4 | 10 x 3 | 19,9 | 18,8 | 8,5 | 100 | 0,627 |
| 525 383 | IBK 35 | 35 | M 6 | 10 x 3 | 8,8 | 31,7 | 14,1 | 50 | 1,56 |

IBK SERİSİ bara klemensleri toprak bağlantıları için Sarı-yeşil izolasyon başlığı taşımaktadır. Bu seri DB 5 dekapix kullanımına uygundur.

Şeffaf Koruma Kapağı



Mühürleme Pimi

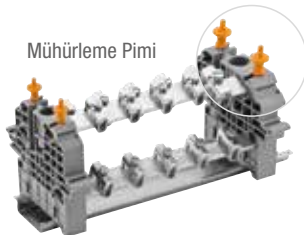

BK ve IBK SERİSİ klemensleri izole etmek için 498 190 sipariş koduna sahip şeffaf koruma kapağı, KD6 SERİSİ durdurucular ve mühürleme pimlerini kullanabilirsiniz.

KUB SERİSİ KUMANDA BARALARI

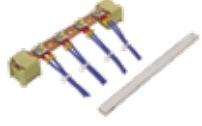

| Sip. No. | Tip | Akım (A) | Materyal | Ölçüler (mm) | Mik. | Fiyat Euro/Ad. |
|----------|-------|----------|--------------------|--------------|------|----------------|
| 525 100 | KUB 1 | 80 | E - Cu | 15 x 2 | 10 | 42,746 |
| 525 200 | KUB 2 | 140 | E - Cu | 15 x 3 | 10 | 52,406 |
| 525 300 | KUB 3 | 120 | E - Cu | 10 x 3 | 20 | 59,168 |
| 525 350 | KUB 3 | 140 | Kalay Kaplı E - Cu | 10 x 3 | 20 | 63,998 |
| 525 310 | KUB 4 | 140 | E - Cu | 12 x 3 | 20 | 16,744 |
| 525 320 | KUB 4 | 160 | Kalay Kaplı E - Cu | 12 x 3 | 1 | 18,113 |



BM SERİSİ BARA MESNEDİ

| Sip. No. | Tip | Bara Ölçüsü | Materyal | Amb. Adet | Fiyat Euro/Ad. |
|----------|-----|---|----------|-----------|----------------|
| 528 110 | BM | 15 x 2 - 15 x 3 - 10 x 3 - 6 x 6 - 12 x 2 | PA 6,6 | 50 | 0,534 |

* 12x2 ölçülerinde bara ile kullanıma uygundur.

K SERİSİ KABLO KROŞELERİ

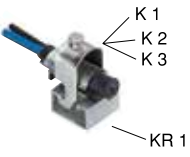

| Sip. No. | Tip | Açıklama | Amb. Adet | Fiyat Euro/Ad. |
|----------|------|-------------------------|-----------|----------------|
| 510 110 | K 1 | Bağlama çapı 8 - 12 mm. | 25 | 5,08 |
| 510 120 | K 2 | Bağlama çapı 18 mm. | 25 | 5,271 |
| 510 130 | K 3 | Bağlama çapı 23 mm. | 25 | 5,942 |
| 510 500 | KR 1 | Kroşe Rayı (1 metre) | 20 | 15,43 |

RR SERİSİ KAUKUK RAKOR

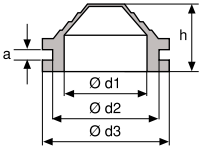

| Sip. No. | Tip | İÇ ÇAP (Ø d1) | DIŞ ÇAP (Ø d2) | YÜKSEKLİK (h) | a | Amb. Adet | Fiyat Euro/Ad. |
|----------|---------|---------------|----------------|---------------|-----|-----------|----------------|
| 630 110 | RR 11 | 10 | 16 | 22 | 2,5 | 100 | 0,526 |
| 630 135 | RR 13.5 | 14 | 21 | 27 | 3,0 | 100 | 0,63 |
| 630 160 | RR 16 | 17 | 23,5 | 29,5 | 2,5 | 100 | 0,694 |
| 630 210 | RR 21 | 23 | 29 | 35 | 3,0 | 100 | 0,888 |
| 630 290 | RR 29 | 29,5 | 38 | 44 | 3,0 | 100 | 1,733 |
| 630 360 | RR 36 | 39,5 | 49 | 55 | 3,0 | 50 | 1,795 |
| 630 420 | RR 42 | 49,5 | 59 | 66 | 3,0 | 50 | 2,335 |

PAP SERİSİ PANO PRİZLERİ



| Sip. No. | Tip | Açıklama | Amb. Adet | Fiyat Euro/Ad. |
|----------|--------|---------------------------|-----------|----------------|
| 670 100 | PAP T | Pano Prizi Toprak | 6 | 3,934 |
| 670 200 | PAP LT | Pano Prizi Led Toprak | 6 | 5,934 |
| 670 300 | PAP U | Pano Prizi UPS | 6 | 4,334 |
| 670 400 | PAP LU | Pano Prizi Led UPS | 6 | 6,734 |
| 670 500 | PAP KK | Pano Prizi Koruma Kilitli | 6 | 6,734 |

PAP

PAP - LED

PAP - UPS

PAP - UPS + LED

PAP - KK



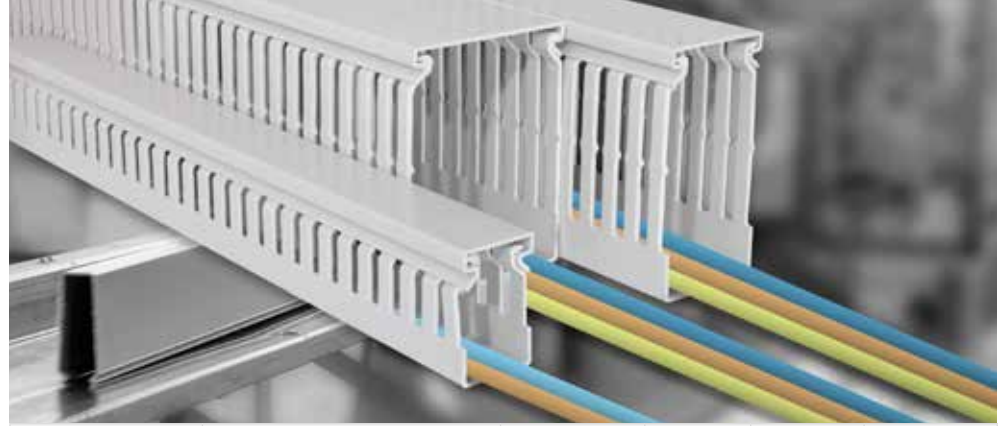
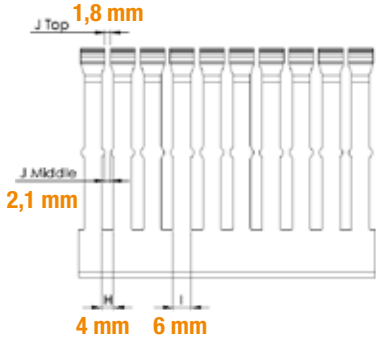

KABLO KANALI

VO**LSHF (LOW SMOKE HALOGEN FREE) - KABLO KANALLARI**

| Sip. No. | Ürün | Boyutlar WxH (mm) | Renk | Amb. Adet | Fiyat EURO/Mt. |
|----------|-----------------------|-------------------|------|-----------|----------------|
| 540 010 | KHF 2530 Kablo Kanalı | 25X30 | Gri | 46x2 m | 7,77 |
| 540 020 | KHF 2540 Kablo Kanalı | 25X40 | Gri | 50x2 m | 8,40 |
| 540 030 | KHF 2560 Kablo Kanalı | 25X60 | Gri | 30x2 m | 10,815 |
| 540 060 | KHF 4040 Kablo Kanalı | 40X40 | Gri | 24x2 m | 10,815 |
| 540 070 | KHF 4060 Kablo Kanalı | 40X60 | Gri | 18x2 m | 13,44 |
| 540 080 | KHF 4080 Kablo Kanalı | 40X80 | Gri | 20x2 m | 16,485 |
| 540 100 | KHF 6040 Kablo Kanalı | 60X40 | Gri | 18x2 m | 13,86 |
| 540 110 | KHF 6060 Kablo Kanalı | 60X60 | Gri | 12x2 m | 17,535 |
| 540 120 | KHF 6080 Kablo Kanalı | 60X80 | Gri | 12x2 m | 21,315 |
| 540 150 | KHF 8060 Kablo Kanalı | 80X60 | Gri | 14x2 m | 21,735 |
| 540 160 | KHF 8080 Kablo Kanalı | 80X80 | Gri | 10x2 m | 23,94 |

- EN45545-2 Avrupa Demiryolları Standardına uygun. (R22-R23, HL3)
- Alev geciktirici, kendi kendini söndürebilen UL94 uyumlu, V0 yanmazlık sınıflı PC/ABS hammadde.
- Tırnak altı çizgisi ve yan duvar çizgisi mevcuttur.
- Kullanım Sıcaklığı: -25°C to 90°C
- Renk: RAL 7035 Açık Gri
- EN50085-2-3 standardına uygun.

* Paket içeriğine kapaklar dahildir.

LSHF - Low Smoke
Halogen free

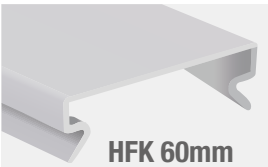
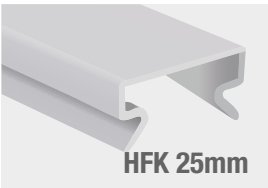
**LSHF - KABLO KANALI KAPAKLARI**

| Sip. No. | Ürün | Boyutlar (mm) | Renk | Amb. Adet | Fiyat EURO/Mt. |
|----------|------------------------------|---------------|------|-----------|----------------|
| 540 600 | HFK 25mm Kablo Kanalı Kapağı | 25 | Gri | 20 | 3,675 |
| 540 610 | HFK 40mm Kablo Kanalı Kapağı | 40 | Gri | 20 | 4,20 |
| 540 620 | HFK 60mm Kablo Kanalı Kapağı | 60 | Gri | 20 | 5,145 |
| 540 630 | HFK 80mm Kablo Kanalı Kapağı | 80 | Gri | 20 | 6,615 |

**VO****YAPIŞKANLI KABLO KANALLARI**

| Sip. No. | Tip | Boyut (mm) | Renk | Amb. Adet | Fiyat Euro/Mt. |
|-----------|----------|------------|------|-----------|----------------|
| 551 060YP | KKC 1518 | 15x18 | Gri | 122x2 m | 2,134 |
| 551 070YP | KKC 1530 | 15x30 | Gri | 104x2 m | 2,40 |
| 551 080YP | KKC 1540 | 15x40 | Gri | 80x2 m | 2,60 |
| 551 090YP | KKC 1560 | 15x60 | Gri | 42x2 m | 3,534 |



VO



PVC KABLO KANALLARI - KKD SERİSİ

| Sip. No. | Tip | Boyut (mm) | Renk | Amb. Adet | Fiyat Euro/Mt. |
|----------|----------|------------|------|-----------|----------------|
| 555 2530 | KKD 2530 | 25x30 | Gri | 50x2 m | 2,667 |
| 555 2540 | KKD 2540 | 25x40 | Gri | 50x2 m | 2,80 |
| 555 2560 | KKD 2560 | 25x60 | Gri | 30x2 m | 3,867 |
| 555 2580 | KKD 2580 | 25x80 | Gri | 28x2 m | 4,80 |
| 555 2510 | KKD 2510 | 25x100 | Gri | 22x2 m | 6,334 |
| 555 4040 | KKD 4040 | 40x40 | Gri | 26x2 m | 3,734 |
| 555 4060 | KKD 4060 | 40x60 | Gri | 18x2 m | 4,60 |
| 555 4080 | KKD 4080 | 40x80 | Gri | 20x2 m | 6,00 |
| 555 4010 | KKD 4010 | 40x100 | Gri | 14x2 m | 6,934 |
| 555 6040 | KKD 6040 | 60x40 | Gri | 18x2 m | 5,28 |
| 555 6060 | KKD 6060 | 60x60 | Gri | 12x2 m | 6,134 |
| 555 6080 | KKD 6080 | 60x80 | Gri | 12x2 m | 7,40 |
| 555 6010 | KKD 6010 | 60x100 | Gri | 18x2 m | 9,52 |
| 555 8040 | KKD 8040 | 80x40 | Gri | 18x2 m | 6,00 |
| 555 8060 | KKD 8060 | 80x60 | Gri | 14x2 m | 7,40 |
| 555 8080 | KKD 8080 | 80x80 | Gri | 10x2 m | 8,134 |
| 555 8010 | KKD 8010 | 80x100 | Gri | 12x2 m | 12,267 |
| 555 1006 | KKD 1006 | 100x60 | Gri | 10x2 m | 9,52 |
| 555 1008 | KKD 1008 | 100x80 | Gri | 8x2 m | 10,067 |
| 555 1001 | KKD 1001 | 100x100 | Gri | 12x2 m | 14,96 |
| 555 1206 | KKD 1206 | 120x60 | Gri | 8x2 m | 10,667 |
| 555 1208 | KKD 1208 | 120x80 | Gri | 6x2 m | 13,64 |
| 555 1201 | KKD 1201 | 120x100 | Gri | 10x2 m | 17,067 |

GENİŞ OLUKLU PVC KABLO KANALLARI - KKD SERİSİ

| Sip. No. | Tip | Boyut (mm) | Renk | Amb. Adet | Fiyat Euro/Mt. |
|------------|----------|------------|------|-----------|----------------|
| 555 4060WS | KKD 4060 | 40x60 | Gri | 18x2 m | 4,60 |
| 555 4080WS | KKD 4080 | 40x80 | Gri | 20x2 m | 6,00 |
| 555 4010WS | KKD 4010 | 40x100 | Gri | 14x2 m | 6,934 |
| 555 6060WS | KKD 6060 | 60x60 | Gri | 12x2 m | 6,134 |
| 555 6080WS | KKD 6080 | 60x80 | Gri | 12x2 m | 7,40 |
| 555 6010WS | KKD 6010 | 60x100 | Gri | 18x2 m | 9,52 |
| 555 8060WS | KKD 8060 | 80x60 | Gri | 14x2 m | 7,40 |
| 555 8080WS | KKD 8080 | 80x80 | Gri | 10x2 m | 8,134 |
| 555 8010WS | KKD 8010 | 80x100 | Gri | 12x2 m | 12,267 |
| 555 1006WS | KKD 1006 | 100x60 | Gri | 10x2 m | 9,52 |
| 555 1008WS | KKD 1008 | 100x80 | Gri | 8x2 m | 10,067 |
| 555 1001WS | KKD 1001 | 100x100 | Gri | 12x2 m | 14,96 |
| 555 1206WS | KKD 1206 | 120x60 | Gri | 8x2 m | 10,667 |
| 555 1208WS | KKD 1208 | 120x80 | Gri | 6x2 m | 13,64 |
| 555 1201WS | KKD 1201 | 120x100 | Gri | 10x2 m | 17,067 |
| 555 1501WS | KKD 1501 | 150x100 | Gri | 8x2 m | 22,867 |

Kablo bağı kullanımı için
yan delikli özel tasarım





15x18



15x30

YAPIŞKANSIZ KABLO KANALLARI

| Sip. No. | Tip | Boyut (mm) | Renk | Amb. Adet | Fiyat Euro/Mt. |
|----------|----------|------------|------|-----------|----------------|
| 551 060 | KKC 1518 | 15x18 | Gri | 126x2 m | 1,58 |
| 551 070 | KKC 1530 | 15x30 | Gri | 106x2 m | 1,80 |
| 551 080 | KKC 1540 | 15x40 | Gri | 80x2 m | 1,934 |
| 551 090 | KKC 1560 | 15x60 | Gri | 42x2 m | 3,134 |

YAPIŞKANLI KABLO KANALLARI

| Sip. No. | Tip | Boyut (mm) | Renk | Amb. Adet | Fiyat Euro/Mt. |
|-----------|----------|------------|------|-----------|----------------|
| 551 060YP | KKC 1518 | 15x18 | Gri | 122x2 m | 2,134 |
| 551 070YP | KKC 1530 | 15x30 | Gri | 104x2 m | 2,40 |
| 551 080YP | KKC 1540 | 15x40 | Gri | 80x2 m | 2,60 |
| 551 090YP | KKC 1560 | 15x60 | Gri | 42x2 m | 3,534 |

* Beyaz renk kablo kanalları için satış temsilcimizle irtibata geçebilirsiniz.



KABLO KANALI KAPAKLARI

| Sip. No. | Tip | Açıklama | Boyut (mm) | Renk | Amb. Adet | Fiyat Euro/Mt. |
|----------|---------|-------------------------|------------|------|-----------|----------------|
| 551 049 | KKK 15 | KKK 15 mm Kanal Kapağı | 15 | Gri | 10x2 m | 0,64 |
| 555 K025 | KDK 25 | KDK 25 mm Kanal Kapağı | 25 | Gri | 10x2 m | 0,88 |
| 555 K040 | KDK 40 | KDK 40 mm Kanal Kapağı | 40 | Gri | 10x2 m | 1,407 |
| 555 K060 | KDK 60 | KDK 60 mm Kanal Kapağı | 60 | Gri | 10x2 m | 1,934 |
| 555 K080 | KDK 80 | KDK 80 mm Kanal Kapağı | 80 | Gri | 10x2 m | 3,20 |
| 555 K100 | KDK 100 | KDK 100 mm Kanal Kapağı | 100 | Gri | 10x2 m | 4,534 |
| 555 K120 | KDK 120 | KDK 120 mm Kanal Kapağı | 120 | Gri | 10x2 m | 4,80 |
| 555 K150 | KDK 150 | KDK 150 mm Kanal Kapağı | 150 | Gri | 10x2 m | 6,20 |

Trunkie, tasarımı sayesinde kapak montaj ve demontajını **kolayca** yapabilirsiniz.



KMK 1002



KKMR

KABLO KANALI KESİCİLERİ

| Sip. No. | Tip | Açıklama | Amb. Adet | Fiyat EURO/Ad. |
|----------|----------|--|-----------|----------------|
| 553 220 | KMK 1002 | Kollu Kanal Kesici 120mm'ye kadar (Masaüstü) | 1 | 1786,05 |
| 553 230 | KKMR | Kanal Kesme Makası (El aleti) | 1 | 415,80 |

KABLO KANALI AKSESUARLARI

| Sip. No. | Tip | Renk | Açıklama | Amb. Adet | Fiyat Euro/Ad. |
|----------|----------|-------|----------------------|-----------|----------------|
| 553 315 | KKT 4040 | Siyah | Kablo Tutucu | 10 | 0,88 |
| 553 325 | KKT 4060 | Siyah | Kablo Tutucu | 10 | 0,88 |
| 553 335 | KKT 6080 | Siyah | Kablo Tutucu | 10 | 0,88 |
| 553 345 | KKT 4080 | Siyah | Kablo Tutucu | 10 | 0,88 |
| 553 355 | KKT 6040 | Siyah | Kablo Tutucu | 10 | 1,054 |
| 553 365 | KKT 6060 | Siyah | Kablo Tutucu | 10 | 1,054 |
| 553 375 | KKT 6010 | Siyah | Kablo Tutucu | 10 | 1,054 |
| 553 385 | KKT 8060 | Siyah | Kablo Tutucu | 10 | 1,054 |
| 553 395 | KKT 1006 | Siyah | Kablo Tutucu | 10 | 1,227 |
| 553 425 | KKT 1206 | Siyah | Kablo Tutucu | 10 | 1,407 |
| 553 435 | KKT 8080 | Siyah | Kablo Tutucu | 10 | 1,054 |
| 553 445 | KKT 8010 | Siyah | Kablo Tutucu | 10 | 1,054 |
| 553 455 | KKT 1008 | Siyah | Kablo Tutucu | 10 | 1,227 |
| 553 465 | KKT 1001 | Siyah | Kablo Tutucu | 10 | 1,227 |
| 553 475 | KKT 1208 | Siyah | Kablo Tutucu | 10 | 1,407 |
| 553 485 | KKT 1201 | Siyah | Kablo Tutucu | 10 | 1,407 |
| 553 500 | SETR | - | Perçin Çakma Aleti | 1 | 116,55 |
| 553 600 | PPE 6.5 | Gri | Plastik Perçin* | 100 | 0,386 |
| 553 405 | KKB | Siyah | Kablo Bağı Aparat | 10 | 0,354 |
| 553 415 | KKM | Siyah | Kablo Ayırıcı Mandal | 10 | 0,354 |

* Perçini çakmak için açılması gereken delik çapı: 6.0 - 6.2 mm



KKM



KKT 1208



KKT 4060



KKT 4080



KKT 4040



KKB



SETR



PPE 6.5

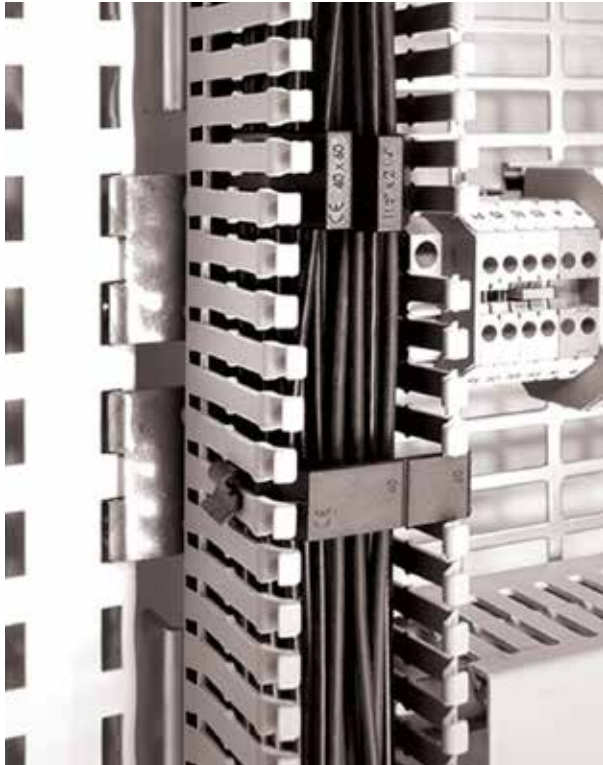

Kablo yönetimi çok daha kolay!

Kablo tutucular taban rayına kolayca **monte edilebilir** ve taban rayı boyunca kanal içerisinde **hareket ettirilebilir**.

TEKNİK ÖZELLİKLER

Kablo Tutucu

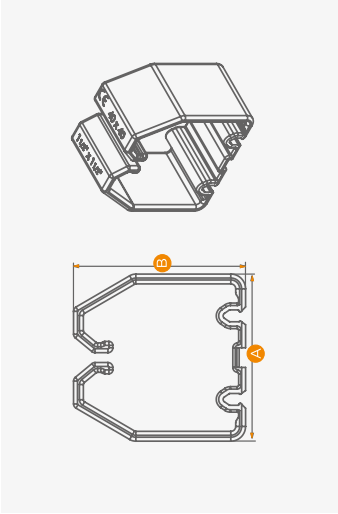

Kablo Bağı Aparatı

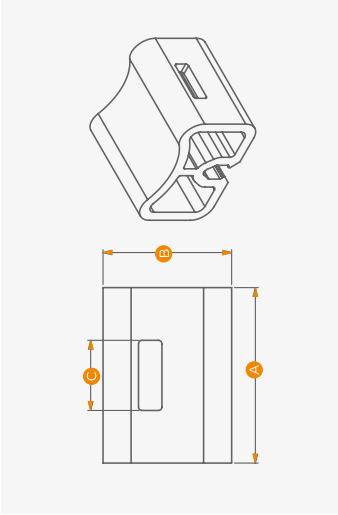

Kablo Ayırıcı Mandal

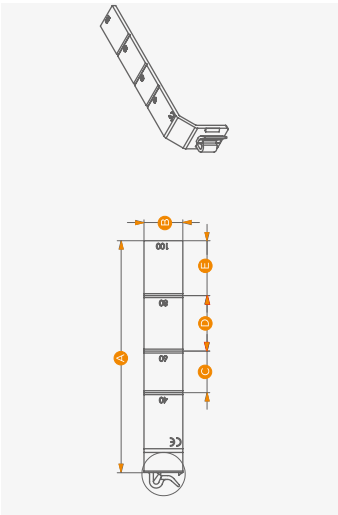

Kablo Kanalı

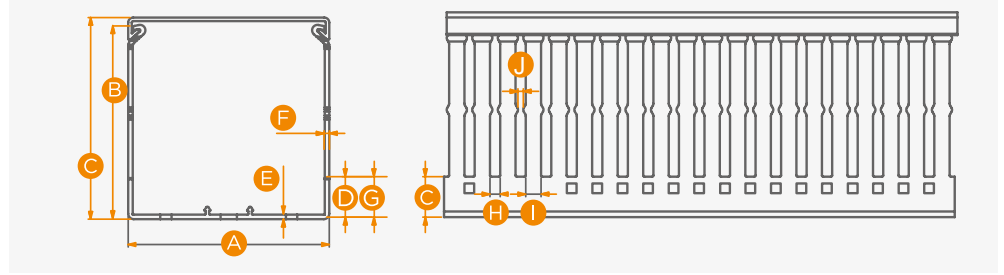

| Sip. No. | Tip | Açıklama | Boyutlar (mm) | | | | | | | | | |
|----------|-----------------|--------------|---------------|------|-----|-------|------|------|-------|---|-----|-----|
| | | | A | B | C | D | E | F | G | H | I | J |
| 551 060 | KKC 1518 - Orta | Kablo Kanalı | 15 | 16,3 | 18 | 3,50 | 1,00 | 1,00 | 4,50 | 5 | 7,5 | 2 |
| 551 070 | KKC 1530 - Orta | Kablo Kanalı | 15 | 28,3 | 30 | 5,00 | 1,10 | 1,10 | 6,10 | 5 | 7,5 | 2 |
| 551 080 | KKC 1540 - Orta | Kablo Kanalı | 15 | 38,3 | 40 | 9,00 | 1,20 | 1,20 | 10,20 | 5 | 7,5 | 2 |
| 551 090 | KKC 1560 - Orta | Kablo Kanalı | 15 | 58,3 | 60 | 11,00 | 1,40 | 1,40 | 12,40 | 5 | 7,5 | 2 |
| 555 2530 | KKD 2530 - Dar | Kablo Kanalı | 25 | 26,4 | 30 | 10,00 | 1,40 | 1,40 | 11,40 | 4 | 6 | 2,1 |
| 555 2540 | KKD 2540 - Dar | Kablo Kanalı | 25 | 36,2 | 40 | 11,00 | 1,40 | 1,40 | 12,40 | 4 | 6 | 2,1 |
| 555 2560 | KKD 2560 - Dar | Kablo Kanalı | 25 | 56,4 | 60 | 12,00 | 1,60 | 1,60 | 13,60 | 4 | 6 | 2,1 |
| 555 2580 | KKD 2580 - Dar | Kablo Kanalı | 25 | 76,8 | 80 | 14,00 | 1,80 | 1,80 | 15,80 | 4 | 6 | 2,1 |
| 555 2510 | KKD 2510 - Dar | Kablo Kanalı | 25 | 96,6 | 100 | 16,00 | 1,90 | 1,90 | 17,90 | 4 | 6 | 2,1 |
| 555 4040 | KKD 4040 - Dar | Kablo Kanalı | 40 | 36,5 | 40 | 11,00 | 1,40 | 1,40 | 12,40 | 4 | 6 | 2,1 |
| 555 4060 | KKD 4060 - Dar | Kablo Kanalı | 40 | 56,5 | 60 | 12,00 | 1,60 | 1,60 | 13,60 | 4 | 6 | 2,1 |
| 555 4080 | KKD 4080 - Dar | Kablo Kanalı | 40 | 76,8 | 80 | 14,00 | 1,80 | 1,80 | 15,80 | 4 | 6 | 2,1 |
| 555 4010 | KKD 4010 - Dar | Kablo Kanalı | 40 | 96,9 | 100 | 16,00 | 1,90 | 2,00 | 17,90 | 4 | 6 | 2,1 |
| 555 6040 | KKD 6040 - Dar | Kablo Kanalı | 60 | 36,8 | 40 | 11,00 | 1,60 | 1,60 | 12,60 | 4 | 6 | 2,1 |
| 555 6060 | KKD 6060 - Dar | Kablo Kanalı | 60 | 56,8 | 60 | 12,00 | 1,80 | 1,80 | 13,80 | 4 | 6 | 2,1 |
| 555 6080 | KKD 6080 - Dar | Kablo Kanalı | 60 | 76,7 | 80 | 14,00 | 1,80 | 1,80 | 15,80 | 4 | 6 | 2,1 |
| 555 6010 | KKD 6010 - Dar | Kablo Kanalı | 60 | 96,9 | 100 | 16,00 | 2,00 | 2,00 | 18,00 | 4 | 6 | 2,1 |
| 555 8040 | KKD 8040 - Dar | Kablo Kanalı | 80 | 36,8 | 40 | 11,00 | 1,60 | 1,60 | 12,60 | 4 | 6 | 2,1 |
| 555 8060 | KKD 8060 - Dar | Kablo Kanalı | 80 | 57,0 | 60 | 12,00 | 1,80 | 1,80 | 13,80 | 4 | 6 | 2,1 |
| 555 8080 | KKD 8080 - Dar | Kablo Kanalı | 80 | 77,1 | 80 | 14,00 | 1,80 | 1,80 | 15,80 | 4 | 6 | 2,1 |
| 555 8010 | KKD 8010 - Dar | Kablo Kanalı | 80 | 97,2 | 100 | 16,00 | 2,20 | 2,20 | 18,20 | 4 | 6 | 2,1 |
| 555 1006 | KKD 1006 - Dar | Kablo Kanalı | 100 | 57,3 | 60 | 12,00 | 2,00 | 2,00 | 14,00 | 4 | 6 | 2,1 |
| 555 1008 | KKD 1008 - Dar | Kablo Kanalı | 100 | 77,2 | 80 | 14,00 | 2,00 | 2,00 | 16,00 | 4 | 6 | 2,1 |
| 555 1001 | KKD 1001 - Dar | Kablo Kanalı | 100 | 97,2 | 100 | 16,00 | 2,20 | 2,30 | 18,20 | 4 | 6 | 2,1 |
| 555 1206 | KKD 1206 - Dar | Kablo Kanalı | 120 | 57,6 | 60 | 12,00 | 2,30 | 2,00 | 14,30 | 4 | 6 | 2,1 |
| 555 1208 | KKD 1208 - Dar | Kablo Kanalı | 120 | 77,5 | 80 | 14,00 | 2,30 | 2,00 | 16,30 | 4 | 6 | 2,1 |
| 555 1201 | KKD 1201 - Dar | Kablo Kanalı | 120 | 97,5 | 100 | 16,00 | 2,40 | 2,40 | 18,40 | 4 | 6 | 2,1 |

TEKNİK ÖZELLİKLER

| Sip. No. | Tip | Açıklama | Boyutlar (mm) | | | | | | | | | |
|------------|------------------|-----------------|---------------|------|-----|-------|------|------|-------|---|----|--------------------|
| | | | A | B | C | D | E | F | G | H | I | J |
| 555 4060WS | KKD 4060 - Geniş | Kablo Kanalı | 40 | 56,5 | 60 | 12,00 | 1,60 | 1,60 | 13,60 | 8 | 12 | 2,1 |
| 555 4080WS | KKD 4080 - Geniş | Kablo Kanalı | 40 | 76,8 | 80 | 14,00 | 1,80 | 1,80 | 15,80 | 8 | 12 | 2,1 |
| 555 4010WS | KKD 4010 - Geniş | Kablo Kanalı | 40 | 96,9 | 100 | 16,00 | 1,90 | 2,00 | 17,90 | 8 | 12 | 2,1 |
| 555 6060WS | KKD 6060 - Geniş | Kablo Kanalı | 60 | 56,8 | 60 | 12,00 | 1,80 | 1,80 | 13,80 | 8 | 12 | 2,1 |
| 555 6080WS | KKD 6080 - Geniş | Kablo Kanalı | 60 | 76,7 | 80 | 14,00 | 1,80 | 1,80 | 15,80 | 8 | 12 | 2,1 |
| 555 6010WS | KKD 6010 - Geniş | Kablo Kanalı | 60 | 96,9 | 100 | 16,00 | 2,00 | 2,00 | 18,00 | 8 | 12 | 2,1 |
| 555 8060WS | KKD 8060 - Geniş | Kablo Kanalı | 80 | 57,0 | 60 | 12,00 | 1,80 | 1,80 | 13,80 | 8 | 12 | 2,1 |
| 555 8080WS | KKD 8080 - Geniş | Kablo Kanalı | 80 | 77,1 | 80 | 14,00 | 1,80 | 1,80 | 15,80 | 8 | 12 | 2,1 |
| 555 8010WS | KKD 8010 - Geniş | Kablo Kanalı | 80 | 97,2 | 100 | 16,00 | 2,20 | 2,20 | 18,20 | 8 | 12 | 2,1 |
| 555 1006WS | KKD 1006 - Geniş | Kablo Kanalı | 100 | 57,3 | 60 | 12,00 | 2,00 | 2,00 | 14,00 | 8 | 12 | 2,1 |
| 555 1008WS | KKD 1008 - Geniş | Kablo Kanalı | 100 | 77,2 | 80 | 14,00 | 2,00 | 2,00 | 16,00 | 8 | 12 | 2,1 |
| 555 1001WS | KKD 1001 - Geniş | Kablo Kanalı | 100 | 97,2 | 100 | 16,00 | 2,20 | 2,30 | 18,20 | 8 | 12 | 2,1 |
| 555 1206WS | KKD 1206 - Geniş | Kablo Kanalı | 120 | 57,6 | 60 | 12,00 | 2,30 | 2,00 | 14,30 | 8 | 12 | 2,1 |
| 555 1208WS | KKD 1208 - Geniş | Kablo Kanalı | 120 | 77,5 | 80 | 14,00 | 2,30 | 2,00 | 16,30 | 8 | 12 | 2,1 |
| 555 1201WS | KKD 1201 - Geniş | Kablo Kanalı | 120 | 97,5 | 100 | 16,00 | 2,40 | 2,40 | 18,40 | 8 | 12 | 2,1 |
| 555 1501WS | KKD 1501 - Geniş | Kablo Kanalı | 150 | 98,1 | 100 | 16,00 | 2,70 | 2,70 | 18,70 | 8 | 12 | 2,1 |
| 540 010 | KHF 2530 | HF Kablo Kanalı | 25 | 26,6 | 30 | 8,00 | 1,55 | 1,55 | 9,55 | 4 | 6 | Üst 1,8 - Orta 2,1 |
| 540 020 | KHF 2540 | HF Kablo Kanalı | 25 | 36,8 | 40 | 10,00 | 1,60 | 1,60 | 11,60 | 4 | 6 | |
| 540 030 | KHF 2560 | HF Kablo Kanalı | 25 | 56,8 | 60 | 12,00 | 1,60 | 1,60 | 13,60 | 4 | 6 | |
| 540 060 | KHF 4040 | HF Kablo Kanalı | 40 | 36,9 | 40 | 10,00 | 1,60 | 1,60 | 11,60 | 4 | 6 | |
| 540 070 | KHF 4060 | HF Kablo Kanalı | 40 | 56,9 | 60 | 12,00 | 1,60 | 1,60 | 13,60 | 4 | 6 | |
| 540 080 | KHF 4080 | HF Kablo Kanalı | 40 | 76,9 | 80 | 14,00 | 1,80 | 1,80 | 15,80 | 4 | 6 | |
| 540 100 | KHF 6040 | HF Kablo Kanalı | 60 | 37,0 | 40 | 10,00 | 1,60 | 1,60 | 11,60 | 4 | 6 | |
| 540 110 | KHF 6060 | HF Kablo Kanalı | 60 | 57,1 | 60 | 12,00 | 1,80 | 1,80 | 13,80 | 4 | 6 | |
| 540 120 | KHF 6080 | HF Kablo Kanalı | 60 | 77,1 | 80 | 14,00 | 1,90 | 1,90 | 15,90 | 4 | 6 | |
| 540 150 | KHF 8060 | HF Kablo Kanalı | 80 | 57,1 | 60 | 12,00 | 1,80 | 1,80 | 13,80 | 4 | 6 | |
| 540 160 | KHF 8080 | HF Kablo Kanalı | 80 | 77,1 | 80 | 14,00 | 2,00 | 2,00 | 16,00 | 4 | 6 | |

Düşük Duman Yoğunluklu Halojeniz

Üst 1,8 - Orta 2,1

KKT 1001

KKT 1006

KKT 6040

| Sip. No. | Tip | Açıklama | Boyutlar (mm) | | | | | | | | | |
|----------|-----------|----------------------|---------------|----|----|----|------|----|----|----|----|----|
| | | | A | B | C | D | E | F | G | H | G | H |
| 553 315 | KKT 4040 | Kablo Tutucu | 34 | 35 | -- | -- | -- | -- | -- | -- | -- | -- |
| 553 325 | KKT 4060 | Kablo Tutucu | 34 | 53 | -- | -- | -- | -- | -- | -- | -- | -- |
| 553 335 | KKT 6080 | Kablo Tutucu | 53 | 75 | -- | -- | -- | -- | -- | -- | -- | -- |
| 553 345 | KKT 4080 | Kablo Tutucu | 34 | 75 | -- | -- | -- | -- | -- | -- | -- | -- |
| 553 355 | KKT 6040T | Kablo Tutucu | 53 | 35 | -- | -- | -- | -- | -- | -- | -- | -- |
| 553 365 | KKT 6060 | Kablo Tutucu | 53 | 53 | -- | -- | -- | -- | -- | -- | -- | -- |
| 553 375 | KKT 6010 | Kablo Tutucu | 53 | 95 | -- | -- | -- | -- | -- | -- | -- | -- |
| 553 385 | KKT 8060 | Kablo Tutucu | 73 | 53 | -- | -- | -- | -- | -- | -- | -- | -- |
| 553 395 | KKT 1006 | Kablo Tutucu | 93 | 53 | -- | -- | -- | -- | -- | -- | -- | -- |
| 553 425 | KKT 1206 | Kablo Tutucu | 113 | 53 | -- | -- | -- | -- | -- | -- | -- | -- |
| 553 435 | KKT 8080 | Kablo Tutucu | 73 | 75 | -- | -- | -- | -- | -- | -- | -- | -- |
| 553 445 | KKT 8010 | Kablo Tutucu | 73 | 95 | -- | -- | -- | -- | -- | -- | -- | -- |
| 553 455 | KKT 1008 | Kablo Tutucu | 93 | 75 | -- | -- | -- | -- | -- | -- | -- | -- |
| 553 465 | KKT 1001 | Kablo Tutucu | 93 | 95 | -- | -- | -- | -- | -- | -- | -- | -- |
| 553 475 | KKT 1208 | Kablo Tutucu | 113 | 75 | -- | -- | -- | -- | -- | -- | -- | -- |
| 553 485 | KKT 1201 | Kablo Tutucu | 113 | 95 | -- | -- | -- | -- | -- | -- | -- | -- |
| 553 405 | KKB | Kablo Bağı Aparatı | 15 | 11 | 6 | -- | -- | -- | -- | -- | -- | -- |
| 553 415 | KKM | Kablo Ayırıcı Mandal | 83,6 | 14 | 15 | 20 | 19,8 | -- | -- | -- | -- | -- |

FPAL SERİSİ SİRALAR

| Sip. No. | Tip | FPAL SERİSİ | Dış Çap | İç Çap | Renk | Amb. Adet | Fiyat EURO/Mt. |
|-----------|--------|-------------|---------|---------|-------|-----------|-------------------|
| 563 009 S | FPAL10 | 10 mm | 10 mm | 6.5 mm | Siyah | 50 | 1,701 |
| 563 010 S | FPAL13 | 13 mm | 13 mm | 10 mm | Siyah | 50 | 1,785 |
| 563 011 S | FPAL16 | 16 mm | 15.8 mm | 12 mm | Siyah | 50 | 2,121 |
| 563 012 S | FPAL21 | 21 mm | 21.2 mm | 16.7 mm | Siyah | 50 | 3,056 |
| 563 013 S | FPAL28 | 28 mm | 28.5 mm | 22.8 mm | Siyah | 50 | 4,662 |
| 563 014 S | FPAL34 | 34 mm | 34.5 mm | 27.9 mm | Siyah | 50 | 6,437 |
| 563 015 S | FPAL42 | 42 mm | 42.5 mm | 35.4 mm | Siyah | 30 | 8,306 |
| 563 016 S | FPAL54 | 54 mm | 54.5 mm | 46.8 mm | Siyah | 30 | 12,705 |



METRİK RAKORLAR - KİLİTLEMELİ TİP

| Sip. No. | Tip | M Tipi (Metrik Dış) | Açıklama | Renk | Amb. Adet | Fiyat EURO/Ad. |
|-----------|-----------------------|------------------------|-----------------------------------|-------|-----------|-------------------|
| 563 018 S | FPA10-M12 | 10 mm | Spiral için M12 Rakor | Siyah | 10 | 2,804 |
| 563 019 S | FPA13-M ²⁰ | 13 mm | Spiral için M ²⁰ Rakor | Siyah | 10 | 6,521 |
| 563 020 S | FPA13-M16 | 13 mm | Spiral için M16 Rakor | Siyah | 10 | 2,541 |
| 563 021 S | FPA16-M16 | 16 mm | Spiral için M16 Rakor | Siyah | 10 | 2,541 |
| 563 022 S | FPA16-M ²⁰ | 16 mm | Spiral için M ²⁰ Rakor | Siyah | 10 | 2,804 |
| 563 023 S | FPA21-M ²⁰ | 21 mm | Spiral için M ²⁰ Rakor | Siyah | 10 | 3,056 |
| 563 024 S | FPA28-M ²⁵ | 28 mm | Spiral için M ²⁵ Rakor | Siyah | 10 | 4,746 |
| 563 025 S | FPA34-M32 | 34 mm | Spiral için M32 Rakor | Siyah | 10 | 6,437 |
| 563 026 S | FPA42-M40 | 42 mm | Spiral için M40 Rakor | Siyah | 10 | 10,416 |
| 563 027 S | FPA42-M50 | 42 mm | Spiral için M50 Rakor | Siyah | 10 | 10,416 |
| 563 028 S | FPA54-M50 | 54 mm | Spiral için M50 Rakor | Siyah | 10 | 12,621 |
| 563 029 S | FPA54-M63 | 54 mm | Spiral için M63 Rakor | Siyah | 10 | 14,658 |



PG SERİSİ RAKORLAR - KİLİTLEMELİ TİP

| Sip. No. | Tip | PG Tipi | Açıklama | Renk | Amb. Adet | Fiyat EURO/Ad. |
|-----------|------------|---------|------------------------|-------|-----------|-------------------|
| 563 100 S | FPA10-PG7 | 10 mm | Spiral için PG7 Rakor | Siyah | 10 | 2,541 |
| 563 030 S | FPA13-PG9 | 13 mm | Spiral için PG9 Rakor | Siyah | 10 | 2,541 |
| 563 031 S | FPA16-PG9 | 16 mm | Spiral için PG9 Rakor | Siyah | 10 | 2,541 |
| 563 032 S | FPA16-PG11 | 16 mm | Spiral için PG11 Rakor | Siyah | 10 | 2,541 |
| 563 033 S | FPA16-PG13 | 16 mm | Spiral için PG13 Rakor | Siyah | 10 | 2,541 |
| 563 034 S | FPA21-PG13 | 21 mm | Spiral için PG13 Rakor | Siyah | 10 | 2,804 |
| 563 035 S | FPA21-PG16 | 21 mm | Spiral için PG16 Rakor | Siyah | 10 | 3,224 |
| 563 036 S | FPA21-PG21 | 21 mm | Spiral için PG21 Rakor | Siyah | 10 | 4,326 |
| 563 037 S | FPA28-PG21 | 28 mm | Spiral için PG21 Rakor | Siyah | 10 | 3,644 |
| 563 038 S | FPA28-PG29 | 28 mm | Spiral için PG29 Rakor | Siyah | 10 | 5,25 |
| 563 039 S | FPA34-PG29 | 34 mm | Spiral için PG29 Rakor | Siyah | 10 | 5,25 |
| 563 110 S | FPA42-PG36 | 42 mm | Spiral için PG36 Rakor | Siyah | 10 | 10,931 |
| 563 111 S | FPA54-PG48 | 54 mm | Spiral için PG48 Rakor | Siyah | 10 | 14,228 |



PG SERİSİ RAKORLAR



| Sip. No. | Tip | PG Tipi | Açıklama | Renk | Amb. Adet | Fiyat EURO/Ad. |
|-----------|--------------|---------|----------------------------|-------|-----------|-------------------|
| 563 172 S | FPA 21D-PG16 | 21 mm. | Spiral için PG16 Rakor 90° | Siyah | 10 | 4,746 |
| 563 173 S | FPA 28D-PG21 | 28 mm. | Spiral için PG21 Rakor 90° | Siyah | 10 | 6,615 |
| 563 174 S | FPA 34D-PG29 | 34 mm. | Spiral için PG29 Rakor 90° | Siyah | 10 | 8,642 |
| 563 175 S | FPA 42D-PG36 | 42 mm. | Spiral için PG36 Rakor 90° | Siyah | 10 | 14,06 |
| 563 176 S | FPA 54D-PG48 | 54 mm. | Spiral için PG48 Rakor 90° | Siyah | 10 | 19,646 |

PG SERİSİ RAKORLAR



| Sip. No. | Tip | PG Tipi | Açıklama | Renk | Amb. Adet | Fiyat EURO/Ad. |
|-----------|-----------|---------|------------------------|-------|-----------|-------------------|
| 563 181 S | FPA 13 T3 | 13 mm. | Spiral için T Dağıtıcı | Siyah | 10 | 8,306 |
| 563 182 S | FPA 16 T3 | 16 mm. | Spiral için T Dağıtıcı | Siyah | 10 | 8,642 |
| 563 183 S | FPA 21 T3 | 21 mm. | Spiral için T Dağıtıcı | Siyah | 10 | 9,408 |
| 563 184 S | FPA 28 T3 | 28 mm. | Spiral için T Dağıtıcı | Siyah | 10 | 11,267 |
| 563 185 S | FPA 34 T3 | 34 mm. | Spiral için T Dağıtıcı | Siyah | 10 | 15,414 |
| 563 186 S | FPA 42 T3 | 42 mm. | Spiral için T Dağıtıcı | Siyah | 10 | 20,664 |

PG SERİSİ RAKORLAR



| Sip. No. | Tip | PG Tipi | Açıklama | Renk | Amb. Adet | Fiyat EURO/Ad. |
|-----------|--------|---------|-------------------------------|-------|-----------|-------------------|
| 563 192 S | YDR 21 | 21 mm. | Spiral için 2 x 16 Y Dağıtıcı | Siyah | 10 | 10,416 |
| 563 193 S | YDR 28 | 28 mm. | Spiral için 2 x 21 Y Dağıtıcı | Siyah | 10 | 11,015 |
| 563 194 S | YDR 34 | 34 mm. | Spiral için 2 x 28 Y Dağıtıcı | Siyah | 10 | 13,125 |
| 563 195 S | YDR 42 | 42 mm. | Spiral için 2 x 34 Y Dağıtıcı | Siyah | 10 | 18,123 |
| 563 196 S | YDR 54 | 54 mm. | Spiral için 2 x 42 Y Dağıtıcı | Siyah | 10 | 27,30 |

SİRAL MESNETLERİ



| Sip. No. | Tip | Açıklama | Renk | Amb. Adet | Fiyat EURO/Ad. |
|-----------|-------|-------------------|-------|-----------|-------------------|
| 563 120 S | CC 10 | 10 mm Spiral için | Siyah | 10 | 1,869 |
| 563 040 S | CC 13 | 13 mm Spiral için | Siyah | 10 | 1,502 |
| 563 041 S | CC 16 | 16 mm Spiral için | Siyah | 10 | 1,701 |
| 563 042 S | CC 21 | 21 mm Spiral için | Siyah | 10 | 1,869 |
| 563 043 S | CC 28 | 28 mm Spiral için | Siyah | 10 | 3,056 |
| 563 044 S | CC 34 | 34 mm Spiral için | Siyah | 10 | 4,662 |
| 563 045 S | CC 42 | 42 mm Spiral için | Siyah | 5 | 6,353 |
| 563 046 S | CC 54 | 54 mm Spiral için | Siyah | 5 | 7,97 |

PG SERİSİ SOMUNLAR



| Sip. No. | Tip | Açıklama | Renk | Amb. Adet | Fiyat EURO/Ad. |
|-----------|--------|-----------------|-------|-----------|-------------------|
| 563 081 S | PG9-N | PG9 Rakor için | Siyah | 10 | 0,42 |
| 563 082 S | PG11-N | PG11 Rakor için | Siyah | 10 | 0,473 |
| 563 083 S | PG13-N | PG13 Rakor için | Siyah | 10 | 0,504 |
| 563 084 S | PG16-N | PG16 Rakor için | Siyah | 10 | 0,557 |
| 563 085 S | PG21-N | PG21 Rakor için | Siyah | 10 | 0,641 |
| 563 086 S | PG29-N | PG29 Rakor için | Siyah | 10 | 1,701 |
| 563 087 S | PG36-N | PG36 Rakor için | Siyah | 10 | 3,224 |
| 563 088 S | PG42-N | PG42 Rakor için | Siyah | 10 | 4,998 |
| 563 089 S | PG48-N | PG48 Rakor için | Siyah | 10 | 5,25 |

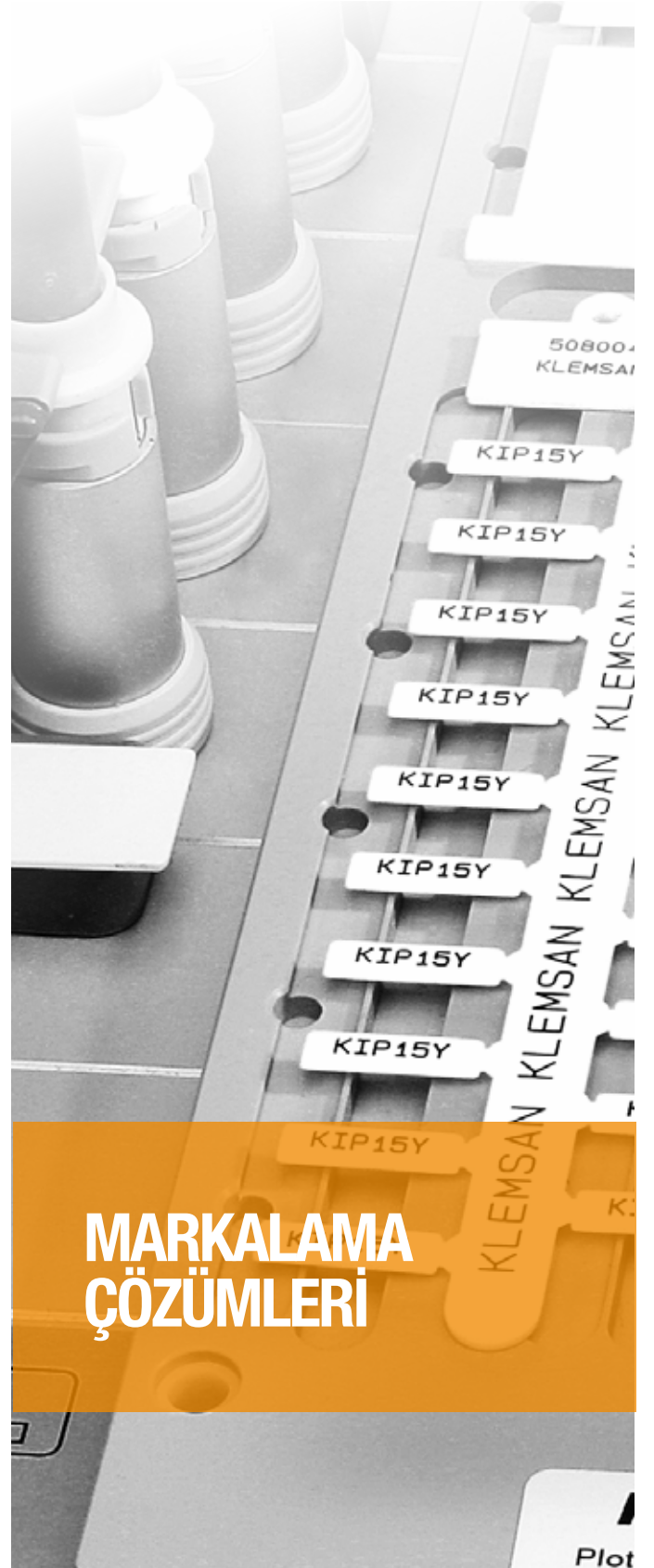

**MARKALAMA
ÇÖZÜMLERİ**

STANDART BASKILI KLEMENS ETİKETLERİ

| Sip. No. | Tip | Yazdırma Alanı (mm) | Renk | Amb. Adet | Fiyat Euro/Amb. |
|----------|-----------|---------------------|-------|-----------|--------------------|
| 505 0... | DY 5 | 5x5 | Beyaz | 500 | 20,00 |
| 505 2... | DY 10/6,5 | 10x6,5 | Beyaz | 510 | 34,17 |



* Bu etiketler standart baskılı olarak satılan etiketlerdir.

** Detaylı bilgi için aşağıdaki tabloya bakınız.

| Sip. No | Tip | Açıklama | Sip.No. | Tip | Açıklama | Sip. No. | Tip | Açıklama |
|---------|------|--------------------|---------|------|----------|----------|-----------|----------|
| 505 000 | DY 5 | 0 | 505 060 | DY 5 | A | 505 201 | DY 10/6,5 | 1-10 |
| 505 001 | DY 5 | 1 | 505 061 | DY 5 | B | 505 202 | DY 10/6,5 | 11-20 |
| 505 002 | DY 5 | 2 | 505 062 | DY 5 | C | 505 203 | DY 10/6,5 | 21-30 |
| 505 003 | DY 5 | 3 | 505 063 | DY 5 | D | 505 204 | DY 10/6,5 | 31-40 |
| 505 004 | DY 5 | 4 | 505 064 | DY 5 | E | 505 205 | DY 10/6,5 | 41-50 |
| 505 005 | DY 5 | 5 | 505 065 | DY 5 | F | 505 206 | DY 10/6,5 | 51-60 |
| 505 006 | DY 5 | 6 | 505 066 | DY 5 | G | 505 207 | DY 10/6,5 | 61-70 |
| 505 007 | DY 5 | 7 | 505 067 | DY 5 | H | 505 208 | DY 10/6,5 | 71-80 |
| 505 008 | DY 5 | 8 | 505 068 | DY 5 | I | 505 209 | DY 10/6,5 | 81-90 |
| 505 009 | DY 5 | 9 | 505 069 | DY 5 | J | 505 210 | DY 10/6,5 | 91-100 |
| 505 010 | DY 5 | 10 | 505 070 | DY 5 | K | | | |
| 505 020 | DY 5 | 1-10 | 505 071 | DY 5 | L | | | |
| 505 021 | DY 5 | 11-20 | 505 072 | DY 5 | M | | | |
| 505 022 | DY 5 | 21-30 | 505 073 | DY 5 | N | | | |
| 505 023 | DY 5 | 31-40 | 505 074 | DY 5 | O | | | |
| 505 024 | DY 5 | 41-50 | 505 075 | DY 5 | P | | | |
| 505 025 | DY 5 | 51-60 | 505 076 | DY 5 | Q | | | |
| 505 026 | DY 5 | 61-70 | 505 077 | DY 5 | R | | | |
| 505 027 | DY 5 | 71-80 | 505 078 | DY 5 | S | | | |
| 505 028 | DY 5 | 81-90 | 505 079 | DY 5 | T | | | |
| 505 029 | DY 5 | 91-100 | 505 080 | DY 5 | U | | | |
| 505 030 | DY 5 | 10, 20,30,.....100 | 505 081 | DY 5 | V | | | |
| 505 040 | DY 5 | 1-50 | 505 082 | DY 5 | W | | | |
| 505 041 | DY 5 | 51-100 | 505 083 | DY 5 | X | | | |
| 505 042 | DY 5 | 101-150 | 505 084 | DY 5 | Y | | | |
| 505 043 | DY 5 | 151-200 | 505 085 | DY 5 | Z | | | |
| 505 044 | DY 5 | 201-250 | 505 090 | DY 5 | L1 | | | |
| 505 045 | DY 5 | 251-300 | 505 091 | DY 5 | L2 | | | |
| 505 046 | DY 5 | 301-350 | 505 092 | DY 5 | L3 | | | |
| 505 047 | DY 5 | 351-400 | 505 093 | DY 5 | RSTN | | | |
| 505 048 | DY 5 | 401-450 | 505 094 | DY 5 | Mp | | | |
| 505 049 | DY 5 | 451-500 | 505 095 | DY 5 | + | | | |
| 505 050 | DY 5 | 501-550 | 505 096 | DY 5 | - | | | |
| 505 051 | DY 5 | 551-600 | 505 097 | DY 5 | ± | | | |
| 505 052 | DY 5 | 601-650 | 505 098 | DY5 | PE | | | |
| 505 053 | DY 5 | 651-700 | | | | | | |
| 505 054 | DY 5 | 701-750 | | | | | | |
| 505 055 | DY 5 | 751-800 | | | | | | |
| 505 056 | DY 5 | 801-850 | | | | | | |
| 505 057 | DY 5 | 851-900 | | | | | | |
| 505 058 | DY 5 | 901-950 | | | | | | |
| 505 059 | DY 5 | 951-999 | | | | | | |

* Özel baskılı etiket talepleriniz için satış sorumlumuz ile iletişime geçebilirsiniz.

STANDART BASKILI KABLO ETİKETLERİ

| Sip. No. | Tip | Uygun Kablo Kesiti (mm ²) | Amb. | Fiyat Euro/Amb. |
|----------|--------------------|---------------------------------------|-------|-----------------|
| 515 000 | KG1 | 0,75-4 | 1.000 | 24,00 |
| 516 000 | KG2 | 4-16 | 500 | 19,00 |
| 517 000 | KE1 (Rakam) | 0.50-1.5 | 500 | 10,00 |
| 518 000 | KE2 (Rakam) | 1.5-2.5 | 500 | 13,50 |
| 519 000 | KE3 (Rakam) | 4-6 | 500 | 15,00 |
| 517 010 | KE1 (Harf, işaret) | 0.75-1.5 | 200 | 4,00 |
| 518 010 | KE2 (Harf, işaret) | 1.5-2.5 | 200 | 5,40 |
| 519 010 | KE3 (Harf, işaret) | 4-6 | 200 | 6,00 |



KG

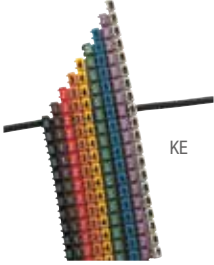

KE



KG 1



KG 2



KE 1



KE 2



KE 3

| Kapalı Tip (Uçtan Geçmeli) | | | | | Açık Tip (Üstten Geçmeli) | | | | | | |
|----------------------------|---------|---------|----------|-----|---------------------------|-------------------|---------|---------|---------|---------|---------|
| Karakter Rakamlar | KG 1 | KG 2 | Ambalaj | | Renk | Karakter Rakamlar | KE 1 | KE 2 | KE 3 | Ambalaj | Renk |
| | | | KG1 | KG2 | | | | | | | |
| 0 | 515 000 | 516 000 | 1000/500 | | Sarı | 0 | 517 000 | 518 000 | 519 000 | 500 | Siyah |
| 1 | 515 001 | 516 001 | 1000/500 | | Sarı | 1 | 517 001 | 518 001 | 519 001 | 500 | Kahve |
| 2 | 515 002 | 516 002 | 1000/500 | | Sarı | 2 | 517 002 | 518 002 | 519 002 | 500 | Kırmızı |
| 3 | 515 003 | 516 003 | 1000/500 | | Sarı | 3 | 517 003 | 518 003 | 519 003 | 500 | Turuncu |
| 4 | 515 004 | 516 004 | 1000/500 | | Sarı | 4 | 517 004 | 518 004 | 519 004 | 500 | Sarı |
| 5 | 515 005 | 516 005 | 1000/500 | | Sarı | 5 | 517 005 | 518 005 | 519 005 | 500 | Yeşil |
| 6 | 515 006 | 516 006 | 1000/500 | | Sarı | 6 | 517 006 | 518 006 | 519 006 | 500 | Mavi |
| 7 | 515 007 | 516 007 | 1000/500 | | Sarı | 7 | 517 007 | 518 007 | 519 007 | 500 | Mor |
| 8 | 515 008 | 516 008 | 1000/500 | | Sarı | 8 | 517 008 | 518 008 | 519 008 | 500 | Gri |
| 9 | 515 009 | 516 009 | 1000/500 | | Sarı | 9 | 517 009 | 518 009 | 519 009 | 500 | Beyaz |
| Harfler | | | | | Harfler | | | | | | |
| A | 515 010 | 516 010 | 1000/500 | | Sarı | A | 517 010 | 518 010 | 519 010 | 200 | Sarı |
| B | 515 011 | 516 011 | 1000/500 | | Sarı | B | 517 011 | 518 011 | 519 011 | 200 | Sarı |
| C | 515 012 | 516 012 | 1000/500 | | Sarı | C | 517 012 | 518 012 | 519 012 | 200 | Sarı |
| D | 515 013 | 516 013 | 1000/500 | | Sarı | D | 517 013 | 518 013 | 519 013 | 200 | Sarı |
| E | 515 014 | 516 014 | 1000/500 | | Sarı | E | 517 014 | 518 014 | 519 014 | 200 | Sarı |
| F | 515 015 | 516 015 | 1000/500 | | Sarı | F | 517 015 | 518 015 | 519 015 | 200 | Sarı |
| G | 515 016 | 516 016 | 1000/500 | | Sarı | G | 517 016 | 518 016 | 519 016 | 200 | Sarı |
| H | 515 017 | 516 017 | 1000/500 | | Sarı | H | 517 017 | 518 017 | 519 017 | 200 | Sarı |
| I | 515 018 | 516 018 | 1000/500 | | Sarı | I | 517 018 | 518 018 | 519 018 | 200 | Sarı |
| J | 515 019 | 516 019 | 1000/500 | | Sarı | J | 517 019 | 518 019 | 519 019 | 200 | Sarı |
| K | 515 020 | 516 020 | 1000/500 | | Sarı | K | 517 020 | 518 020 | 519 020 | 200 | Sarı |
| L | 515 021 | 516 021 | 1000/500 | | Sarı | L | 517 021 | 518 021 | 519 021 | 200 | Sarı |
| M | 515 022 | 516 022 | 1000/500 | | Sarı | M | 517 022 | 518 022 | 519 022 | 200 | Sarı |
| N | 515 023 | 516 023 | 1000/500 | | Sarı | N | 517 023 | 518 023 | 519 023 | 200 | Sarı |
| O | 515 024 | 516 024 | 1000/500 | | Sarı | O | 517 024 | 518 024 | 519 024 | 200 | Sarı |
| P | 515 025 | 516 025 | 1000/500 | | Sarı | P | 517 025 | 518 025 | 519 025 | 200 | Sarı |
| Q | 515 026 | 516 026 | 1000/500 | | Sarı | Q | 517 026 | 518 026 | 519 026 | 200 | Sarı |
| R | 515 027 | 516 027 | 1000/500 | | Sarı | R | 517 027 | 518 027 | 519 027 | 200 | Sarı |
| S | 515 028 | 516 028 | 1000/500 | | Sarı | S | 517 028 | 518 028 | 519 028 | 200 | Sarı |
| T | 515 029 | 516 029 | 1000/500 | | Sarı | T | 517 029 | 518 029 | 519 029 | 200 | Sarı |
| U | 515 030 | 516 030 | 1000/500 | | Sarı | U | 517 030 | 518 030 | 519 030 | 200 | Sarı |
| V | 515 031 | 516 031 | 1000/500 | | Sarı | V | 517 031 | 518 031 | 519 031 | 200 | Sarı |
| W | 515 032 | 516 032 | 1000/500 | | Sarı | W | 517 032 | 518 032 | 519 032 | 200 | Sarı |
| X | 515 033 | 516 033 | 1000/500 | | Sarı | X | 517 033 | 518 033 | 519 033 | 200 | Sarı |
| Y | 515 034 | 516 034 | 1000/500 | | Sarı | Y | 517 034 | 518 034 | 519 034 | 200 | Sarı |
| Z | 515 035 | 516 035 | 1000/500 | | Sarı | Z | 517 035 | 518 035 | 519 035 | 200 | Sarı |
| İşaretler | | | | | İşaretler | | | | | | |
| Mp | 515 040 | 516 040 | 1000/500 | | Mavi | Mp | 517 040 | 518 040 | 519 040 | 200 | Sarı |
| S | 515 041 | 516 041 | 1000/500 | | Yeşil | + | 517 043 | 518 043 | 519 043 | 200 | Sarı |
| T | 515 042 | 516 042 | 1000/500 | | Kırmızı | - | 517 044 | 518 044 | 519 044 | 200 | Sarı |
| + | 515 043 | 516 043 | 1000/500 | | Kırmızı | ≠ | 517 045 | 518 045 | 519 045 | 200 | Sarı |
| - | 515 044 | 516 044 | 1000/500 | | Mavi | (| 517 046 | 518 046 | 519 046 | 200 | Sarı |
| ≠ | 515 045 | 516 045 | 1000/500 | | Sarı | . | 517 047 | 518 047 | 519 047 | 200 | Sarı |
| (| 515 046 | 516 046 | 1000/500 | | Sarı | / | 517 048 | 518 048 | 519 048 | 200 | Sarı |
| . | 515 047 | 516 047 | 1000/500 | | Sarı | | | | | | |
| / | 515 048 | 516 048 | 1000/500 | | Sarı | | | | | | |

* KG ve KE etiketler standart baskılı çözümlerdir.

| Teknik Özellikler | KG 1 | KG 2 | KE 1 | KE 2 | KE 3 |
|--------------------------------|-----------|---------|------------|-----------|-------|
| Dış İzolasyon, mm ² | 2,4 - 4,4 | 4 - 8,5 | - | - | - |
| Enine Kesit, mm ² | 0,75 - 4 | 4 - 16 | 0,75 - 1,5 | 1,5 - 2,5 | 4 - 6 |

KABLO ETİKETLERİ İÇİN ŞEFFAF KILIF - KCKKS SERİSİ

| Sip. No. | Ürün | Renk | Amb. adedi | Fiyat Euro/Ad. |
|----------|------------------------------------|--------|------------|----------------|
| 809 100 | KCKKS 10 / 0.5-1.5 mm ² | Şeffaf | 500 | 0,039 |
| 809 110 | KCKKS 15 / 0.5-1.5 mm ² | Şeffaf | 500 | 0,045 |
| 809 120 | KCKKS 18 / 0.5-1.5 mm ² | Şeffaf | 500 | 0,054 |
| 809 130 | KCKKS 23 / 0.5-1.5 mm ² | Şeffaf | 500 | 0,068 |
| 809 140 | KCKKS 30 / 0.5-1.5 mm ² | Şeffaf | 500 | 0,083 |
| 809 150 | KCKKS 10 / 1.5-2.5 mm ² | Şeffaf | 500 | 0,039 |
| 809 160 | KCKKS 15 / 1.5-2.5 mm ² | Şeffaf | 500 | 0,045 |
| 809 170 | KCKKS 18 / 1.5-2.5 mm ² | Şeffaf | 500 | 0,054 |
| 809 180 | KCKKS 23 / 1.5-2.5 mm ² | Şeffaf | 500 | 0,068 |
| 809 190 | KCKKS 30 / 1.5-2.5 mm ² | Şeffaf | 500 | 0,083 |
| 809 200 | KCKKS 10 / 2,5-4 mm ² | Şeffaf | 500 | 0,039 |
| 809 210 | KCKKS 15 / 2,5-4 mm ² | Şeffaf | 500 | 0,045 |
| 809 220 | KCKKS 18 / 2,5-4 mm ² | Şeffaf | 500 | 0,054 |
| 809 230 | KCKKS 23 / 2,5-4 mm ² | Şeffaf | 500 | 0,068 |
| 809 240 | KCKKS 30 / 2,5-4 mm ² | Şeffaf | 500 | 0,083 |
| 809 250 | KCKKS 10 / 6-10 mm ² | Şeffaf | 500 | 0,064 |
| 809 260 | KCKKS 15 / 6-10 mm ² | Şeffaf | 500 | 0,068 |
| 809 270 | KCKKS 18 / 6-10 mm ² | Şeffaf | 500 | 0,073 |
| 809 280 | KCKKS 23 / 6-10 mm ² | Şeffaf | 500 | 0,077 |
| 809 290 | KCKKS 30 / 6-10 mm ² | Şeffaf | 500 | 0,083 |
| 809 300 | KCKKS 10 / 16-25 mm ² | Şeffaf | 500 | 0,086 |
| 809 310 | KCKKS 15 / 16-25 mm ² | Şeffaf | 500 | 0,09 |
| 809 320 | KCKKS 18 / 16-25 mm ² | Şeffaf | 500 | 0,092 |
| 809 330 | KCKKS 23 / 16-25 mm ² | Şeffaf | 500 | 0,096 |
| 809 340 | KCKKS 30 / 16-25 mm ² | Şeffaf | 500 | 0,105 |

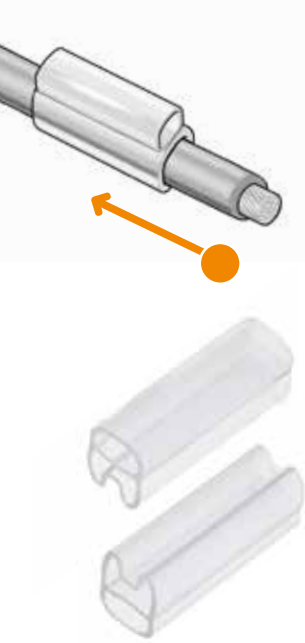

BASKISIZ RAY KLEMENSİ ETİKETLERİ



| Sip. No. | Tip | Yazdırma Alanı (mm) | Biçim | Renk | Amb. Adet | Fiyat Euro/Amb. |
|----------|-----------|---------------------|--------|-------|-----------|-----------------|
| 503 000 | DB 10/4 | 10x4 | Tabaka | Beyaz | 510 | 20,40 |
| 505 850 | DB 5 | 5x5 | Tabaka | Beyaz | 500 | 17,00 |
| 505 910 | DB 10/5 | 10x5 | Tabaka | Beyaz | 510 | 34,17 |
| 505 915 | DB 10/6 | 10x6 | Tabaka | Beyaz | 510 | 34,17 |
| 505 920 | DB 10/6,5 | 10x6,5 | Tabaka | Beyaz | 510 | 34,17 |
| 505 310 | DG 10/5 | 10x5 | Tabaka | Beyaz | 440 | 20,68 |
| 505 320 | DG 10/6 | 10x6 | Tabaka | Beyaz | 360 | 16,92 |
| 505 330 | DG 6/5 | 6x5 | Tabaka | Beyaz | 400 | 16,00 |
| 505 340 | DG 7/5 | 7x5 | Tabaka | Beyaz | 440 | 29,48 |
| 505 380 | DG 10/5 T | 10x5 | Tabaka | Beyaz | 440 | 20,68 |
| 505 390 | DG 10/6 T | 10x6 | Tabaka | Beyaz | 360 | 16,92 |
| 505 410 | DG 10/8 | 10x8 | Tabaka | Beyaz | 260 | 12,22 |
| 505 430 | DG 10/10 | 10x10 | Tabaka | Beyaz | 200 | 12,00 |
| 502 000 | DB 6/4 | 6x4 | Tabaka | Beyaz | 510 | 27,54 |

DG 7/5

* Bu etiketler KLM-PS Plotter ile yazdırılır.

* Özel baskılı etiket talepleriniz için satış temsilcilerimiz ile irtibata geçebilirsiniz.

* Dekafix'lere yazım ücreti etiket başına 0.114 Euro'dur

* T ETİKETLERİ tek tek kullanılır, grup şeklinde etiketleme yapılamaz.



İŞARETLEME PLAKALARI KCKKS ŞEFFAF ETİKET KILIFLARI İÇİN

| Sip. No. | Tip | Yazdırma Alanı (mm) | Biçim | Renk | Amb. Adet | Fiyat Euro/Amb. |
|----------|----------|---------------------|--------|-------|-----------|-----------------|
| 508 001 | KIP 10 W | 10 x 4 | Tabaka | Beyaz | 480 | 45,12 |
| 508 002 | KIP 10 Y | 10 x 4 | Tabaka | Sarı | 480 | 45,12 |
| 508 003 | KIP 15 W | 15 x 4 | Tabaka | Beyaz | 480 | 54,72 |
| 508 004 | KIP 15 Y | 15 x 4 | Tabaka | Sarı | 480 | 54,72 |
| 508 012 | KIP 18 W | 18 x 4 | Tabaka | Beyaz | 240 | 28,80 |
| 508 013 | KIP 18 Y | 18 x 4 | Tabaka | Sarı | 240 | 28,80 |
| 508 005 | KIP 23 W | 23 x 4 | Tabaka | Beyaz | 240 | 32,16 |
| 508 006 | KIP 23 Y | 23 x 4 | Tabaka | Sarı | 240 | 32,16 |
| 508 008 | KIP 30 W | 30 x 4 | Tabaka | Beyaz | 240 | 0,03 |
| 508 009 | KIP 30 Y | 30 x 4 | Tabaka | Sarı | 240 | 40,08 |

* KLM - PS Plotter ile yazdırılır

KABLO KILIFLARI VE ETİKETLERİ KABLO BAĞI İLE BAĞLANABİLEN

| Sip. No. | Tip | Açıklama | Boyut (mm) | Renk | Amb. Adet | Fiyat Euro/Ad. |
|----------|-------------|---------------|------------|--------|-----------|----------------|
| 520 110 | KBE 1 | Etiket Kılıfı | 8.7 x 29.5 | Şeffaf | 100 | 0,16 |
| 520 120 | KBE 2 | Etiket Kılıfı | 15.4 x 40 | Şeffaf | 100 | 0,24 |
| 508 080 | KBE 3 | Etiket Kılıfı | 9 x 20 | Şeffaf | 120 | 0,20 |
| 508 070 | *KBEP 209 W | Kablo Etiketi | 20 x 9 | Beyaz | 240 | 0,20 |
| 508 071 | *KBEP 209 Y | Kablo Etiketi | 20 x 9 | Sarı | 240 | 0,20 |

*KBEP Etiketleri KLM - PS Plotter ile yazdırılır. KBE 3 şeffaf kılıf ile kullanılır.



KBE 1



KBE 2



KBE 3

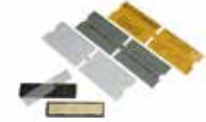

PANO BUTON ETİKET TAŞIYICILARI İÇİN İŞARETLEME PLAKALARI

| Sip. No. | Tip | Yazdırma Alanı (mm) | Biçim | Renk | Amb. Adet | Fiyat Euro/Amb. |
|----------|-------------|---------------------|--------|-------|-----------|-----------------|
| 508 800 | PBIP 2715 W | 27x15 | Tabaka | Beyaz | 192 | 25,73 |
| 508 803 | PBIP 5015 W | 50x15 | Tabaka | Beyaz | 96 | 24,38 |
| 508 806 | PBIP 6715 W | 67x15 | Tabaka | Beyaz | 96 | 31,39 |

PBIP yapışkansız etiketler KLM - PS Plotter ile yazdırılır.



KONTAKTÖRLER İÇİN PANO İŞARETLEME PLAKALARI

| Sip. No. | Tip | Yazdırma Alanı (mm) | Biçim | Renk | Amb. Adet | Fiyat Euro/Amb. |
|----------|--------------|---------------------|--------|-------|-----------|-----------------|
| 508 051 | * KOIP SM W | 20 x 9 | Tabaka | Beyaz | 240 | 48,00 |
| 508 057 | ** KOIP TT W | 17 x 8 | Tabaka | Beyaz | 240 | 48,00 |

KLM - PS Plotter ile yazdırılır. * Siemens kontaktörler için. ** Telemec Tesys kontaktörler için.

PANO YÜZEY-KONTAKTÖR VE OTOMAT İÇİN YAPIŞKANLI İŞARETLEME PLAKALARI

| Sip. No. | Tip | Yazdırma Alanı (mm) | Biçim | Renk | Amb. Adet | Fiyat Euro/Amb. |
|----------|---------------|---------------------|--------|-------|-----------|-----------------|
| 508 060 | Y-KOIP 209 W | 20x9 | Tabaka | Beyaz | 240 | 48,00 |
| 508 061 | Y-KOIP 209 Y | 20x9 | Tabaka | Sarı | 240 | 48,00 |
| 508 065 | Y-OIP 1710 W | 17x10 | Tabaka | Beyaz | 288 | 57,60 |
| 508 066 | Y-OIP 1710 Y | 17x10 | Tabaka | Sarı | 288 | 57,60 |
| 508 820 | Y-PBIP 2715 W | 27x15 | Tabaka | Beyaz | 192 | 52,416 |
| 508 821 | Y-PBIP 2715 G | 27x15 | Tabaka | Gri | 192 | 52,416 |
| 508 822 | Y-PBIP 2715 Y | 27x15 | Tabaka | Sarı | 192 | 52,416 |
| 508 823 | Y-PBIP 5015 W | 50x15 | Tabaka | Beyaz | 96 | 30,048 |
| 508 824 | Y-PBIP 5015 G | 50x15 | Tabaka | Gri | 96 | 30,048 |
| 508 825 | Y-PBIP 5015 Y | 50x15 | Tabaka | Sarı | 96 | 30,048 |
| 508 826 | Y-PBIP 6715 W | 67x15 | Tabaka | Beyaz | 96 | 35,232 |
| 508 827 | Y-PBIP 6715 G | 67x15 | Tabaka | Gri | 96 | 35,232 |
| 508 828 | Y-PBIP 6715 Y | 67x15 | Tabaka | Sarı | 96 | 35,232 |

KLM - PS Plotter ile yazdırılır.

A4 TİP CİHAZ ETİKETLERİ OLARAK KENDİNDEN YAPIŞKANLI

| Sip. No. | Tip | Yazdırma Alanı (mm) | Renk | Açıklama | Amb. Adet | Fiyat Euro/Amb. |
|----------|----------|---------------------|------|--------------------------------------|-----------|-----------------|
| 808 412 | OYE-07 Y | 7 x 44 | Sarı | Yapışkanlı etiket Ofis yazıcısı için | 1560 | 190,32 |
| 808 413 | OYE-06 Y | 38 x 10 | Sarı | Yapışkanlı etiket Ofis yazıcısı için | 1260 | 109,62 |
| 808 414 | OYE-05 Y | 20 x 8 | Sarı | Yapışkanlı etiket Ofis yazıcısı için | 3450 | 213,90 |
| 808 415 | OYE-03 Y | 12 x 9 | Sarı | Yapışkanlı etiket Ofis yazıcısı için | 4600 | 234,60 |
| 808 416 | OYE-01 Y | 17 x 10 | Sarı | Yapışkanlı etiket Ofis yazıcısı için | 2880 | 195,84 |
| 808 417 | OYE-04 Y | 15 x 9 | Sarı | Yapışkanlı etiket Ofis yazıcısı için | 3600 | 208,80 |
| 808 418 | OYE-02 Y | 15 x 6 | Sarı | Yapışkanlı etiket Ofis yazıcısı için | 5400 | 253,80 |

* OFİS YAZICISI ve KLMPs Plotter ile yazdırılır.

KAZIMA ETİKETLER ÇİFT KATMANLI - KENDİNDEN YAPIŞKANLI

| Sip. No. | Tip | Yazdırma Alanı (mm) | Üst Renk /Alt Renk | Etiket Kalınlığı (mm) | Amb./ Adet | Fiyat Euro/Plk. |
|----------|----------------------|---------------------|----------------------|-----------------------|------------|-----------------|
| 808 250 | KLM - PLY2-200 W/B | 300 x 200 | Beyaz / Siyah | 0,8 | 1 | 23,828 |
| 808 251 | KLM - PLY2-202 W/R | 300 x 200 | Beyaz / Kırmızı | 0,8 | 1 | 23,828 |
| 808 252 | KLM - PLY2-234 Y/R | 300 x 200 | Sarı / Kırmızı | 0,8 | 1 | 23,828 |
| 808 253 | KLM - PLY2-235 Y/B | 300 x 200 | Sarı / Siyah | 0,8 | 1 | 23,828 |
| 808 254 | KLM - PLY2-236 SY/B | 300 x 200 | Sarı (Koyu) / Siyah | 0,8 | 1 | 23,828 |
| 808 255 | KLM - PLY2-277 O/W | 300 x 200 | Turuncu / Beyaz | 0,8 | 1 | 23,828 |
| 808 256 | KLM - PLY2-210 B/W | 300 x 200 | Siyah / Beyaz | 0,8 | 1 | 23,828 |
| 808 257 | KLM - PLY2-281 GS/B | 300 x 200 | Parlak Gümüş / Siyah | 0,8 | 1 | 23,828 |
| 808 258 | KLM - PLY2-282 GGL/B | 300 x 200 | Parlak Altın / Siyah | 0,8 | 1 | 23,828 |
| 808 259 | KLM - PLY2-248 R/W | 300 x 200 | Kırmızı / Beyaz | 0,8 | 1 | 23,828 |

* KLM ETİKETLERİ KLM PS - Engraver (kazıma) ile yazdırılır.



808 250 / 808 259
KLM-PLY2 SERİSİ

Klemark PRO

YAZILIM

KlemarkPRO, her tür markalama projesini tek bir yazılım altında yönetmek için Klemsan tarafından geliştirilmiştir.

- Kolay kurulur. Temel bilgisayar becerileri yeterlidir.
- Bütün Klemsan yazıcılarıyla uyumludur.
- Her türden metin, sembol ve görselin yüksek performansla basılmasını sağlar.
- Kapsamlı özellikleri ile nitelikli bir ön izleme ve hızlı operasyon sağlar.
- Grafik tasarımcı ve Klecard evrensel sürücülerini kurulum sırasında otomatik olarak yüklenir (Windows® uyumludur).

KLECARD - KART TİP TERMAL YAZICI

Farklı özellik ve çeşitteki ETİKETLERİ markalamanın en kolay ve hızlı yolu Klecard'tan geçer. Sert ve düz yüzeyli ortamlar üzerinde;

- Klemensler, Kablolar, Pano komponentleri
- Her tür endüstriyel ürün ve cihaz termal transfer teknolojisi yardımıyla kolaylıkla markalanabilir.

Windows® tabanlı sürücü yardımıyla en küçük semboller, çizimler, barkodlar ve QR - kodlar basılabilmektedir.



| Sip. No. | Ürün | Çözünürlük | Adet | Fiyat Euro/Ad. |
|----------|----------------------------|-------------|------|----------------|
| 806 000 | Klecard Termal Kart Yazıcı | 300x600 dpi | 1 | Sorunuz |



| Sip. No. | Ürün | Renk | En (mm) | Uzunluk (m) | Adet | Fiyat Euro/Ad. |
|----------|-------------|---------|---------|-------------|------|----------------|
| 806 100 | KL-RB Ribon | Siyah | 110 | 300 | 1 | 273,14 |
| 806 101 | KL-RB Ribon | Kırmızı | 110 | 300 | 1 | 312,34 |
| 806 102 | KL-RB Ribon | Mavi | 110 | 300 | 1 | 312,34 |

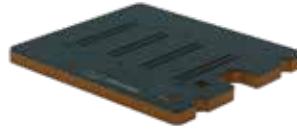
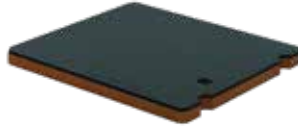

Plate KL-PLT A Terminal Block Markers

Plate KL-PLT B for Flat Media Markers

Plate KL-PLT C for Clip-it Cable Markers

Plate PC-PLT A for Different Brand Terminal Block Markers

PLAKALAR

| Sip. No. | Ürün | Adet | Fiyat EURO/Ad. |
|----------|---|------|----------------|
| 806 010 | KL-PLT A Plakası (Klemens etiketleri için) | 1 | 210,525 |
| 806 020 | KL-PLT B Plakası (Düz etiketler için) | 1 | 210,525 |
| 806 030 | KL-PLT C Plakası (Kablo etiketleri için) | 1 | 210,525 |
| 806 040 | PC-PLT A Plakası (Farklı marka klemensler için) | 1 | 210,525 |

KLEMENS MARKALAMA



| Sip. No. | Ürün | Yazım Alanı | Renk | Plaka Başına Etiket Adedi | Amb. adedi | Fiyat Euro/Ad. |
|----------|------------|-------------|-------|---------------------------|------------|----------------|
| 811 750 | D-NS 5x10 | 4,2x9,8 | Beyaz | 72 | 720 | 0,067 |
| 812 250 | D-NS 6x10 | 5,2x9,8 | Beyaz | 60 | 600 | 0,074 |
| 812 750 | D-NS 8x10 | 7,2x9,8 | Beyaz | 48 | 480 | 0,087 |
| 813 100 | D-NS 10x10 | 9,2x9,8 | Beyaz | 36 | 360 | 0,114 |
| 813 450 | D-NS 12x10 | 11,2x9,8 | Beyaz | 30 | 300 | 0,114 |
| 810 300 | D-NS 5x6 | 4,4x6,0 | Beyaz | 72 | 720 | 0,067 |
| 810 450 | D-NS 5,2x6 | 4,4x6,0 | Beyaz | 72 | 720 | 0,067 |
| 810 150 | D-NS 4,2x6 | 3,6x6,0 | Beyaz | 84 | 840 | 0,067 |
| 810 600 | D-NS 6,2x6 | 5,4x6,0 | Beyaz | 60 | 600 | 0,067 |
| 810 750 | D-NS 8x6 | 6,4x6,0 | Beyaz | 48 | 480 | 0,067 |
| 811 000 | D-NS 10x6 | 8,4x6,0 | Beyaz | 36 | 360 | 0,067 |
| 811 250 | D-NS 12x6 | 10,4x6,0 | Beyaz | 30 | 300 | 0,074 |
| 813 800 | D-NS 14x10 | 12,4x10,0 | Beyaz | 24 | 240 | 0,154 |
| 814 150 | D-NS 20x9 | 18,4x10,0 | Beyaz | 18 | 180 | 0,174 |

*D-NS 20x9 etiket PC-PLT A plaka ile uyumludur.

| | | | | | | |
|---------|-----------|---------|-------|----|-----|--------------|
| 816 000 | D-PC 5x10 | 4,2x9,8 | Beyaz | 72 | 576 | 0,094 |
| 816 500 | D-PC 6x10 | 5,2x9,8 | Beyaz | 60 | 480 | 0,10 |
| 817 000 | D-PC 8x10 | 7,2x9,8 | Beyaz | 48 | 384 | 0,107 |

*D-PC etiketler PC-PLT A plaka ile uyumludur.

*Marka uygunluğu bilgisi için Satış sorumlumuz ile iletişime geçebilirsiniz.

ŞERİT ETİKET



| Sip. No. | Ürün | Yazım Alanı | Renk | Kart Başına Etiket | Paket Başına Etiket | Fiyat Euro/Ad. |
|----------|---------|-------------|-------|--------------------|---------------------|----------------|
| 808 458 | KCSLF-W | 11,2x100 | Beyaz | 12 | 240 | 0,401 |

KABLO MARKALAMA

ÜSTTEN GEÇMELİ KABLO ETİKETLERİ - KE-NS SERİSİ

Halogen Free V0 özellikli ham maddeden üretilmiştir.

| Sip. No. | Ürün | Yazım Alanı (mm) | Maks. Kablo Çapı (mm) | Renk | Plaka Başına Etiket Adedi | Amb. adedi | Fiyat Euro/Ad. |
|----------|---|------------------|-----------------------|-------|---------------------------|------------|----------------|
| 814 300 | KE1-NS 4x12 W (0,5-1,5mm ²) | 4x12 | 2,00-2,90 | Beyaz | 40 | 1120 | 0,10 |
| 814 500 | KE2-NS 4x12 W (1,5-2,5mm ²) | 4x12 | 2,90-3,50 | Beyaz | 36 | 864 | 0,12 |
| 814 700 | KE3-NS 4x12 W (4,0-6,0mm ²) | 4x12 | 4,00-4,60 | Beyaz | 32 | 640 | 0,12 |
| 814 900 | KE1-NS 4x18 W (0,5-1,5mm ²) | 4x18 | 2,00-2,90 | Beyaz | 40 | 1120 | 0,14 |
| 815 100 | KE2-NS 4x18 W (1,5-2,5mm ²) | 4x18 | 2,90-3,50 | Beyaz | 36 | 864 | 0,154 |
| 815 300 | KE3-NS 4x18 W (4,0-6,0mm ²) | 4x18 | 4,00-4,60 | Beyaz | 36 | 640 | 0,154 |
| 815 500 | KE1-NS 4x22 W (0,5-1,5mm ²) | 4x22 | 2,00-2,90 | Beyaz | 40 | 1120 | 0,16 |
| 815 700 | KE2-NS 4x18 W (1,5-2,5mm ²) | 4x22 | 2,90-3,50 | Beyaz | 36 | 864 | 0,18 |
| 815 900 | KE3-NS 4x18 W (4,0-6,0mm ²) | 4x22 | 4,00-4,60 | Beyaz | 32 | 640 | 0,18 |
| 814 303 | KE1-NS 4x12 Y (0,5-1,5mm ²) | 4x12 | 2,00-2,90 | Sarı | 40 | 1120 | 0,10 |
| 814 503 | KE2-NS 4x12 Y (1,5-2,5mm ²) | 4x12 | 2,90-3,50 | Sarı | 36 | 864 | 0,12 |
| 814 703 | KE3-NS 4x12 Y (4,0-6,0mm ²) | 4x12 | 4,00-4,60 | Sarı | 32 | 640 | 0,12 |
| 814 903 | KE1-NS 4x18 Y (0,5-1,5mm ²) | 4x18 | 2,00-2,90 | Sarı | 40 | 1120 | 0,14 |
| 815 103 | KE2-NS 4x18 Y (1,5-2,5mm ²) | 4x18 | 2,90-3,50 | Sarı | 36 | 864 | 0,154 |
| 815 303 | KE3-NS 4x18 Y (4,0-6,0mm ²) | 4x18 | 4,00-4,60 | Sarı | 36 | 640 | 0,154 |
| 815 503 | KE1-NS 4x22 Y (0,5-1,5mm ²) | 4x22 | 2,00-2,90 | Sarı | 40 | 1120 | 0,16 |
| 815 703 | KE2-NS 4x22 Y (1,5-2,5mm ²) | 4x22 | 2,90-3,50 | Sarı | 36 | 864 | 0,18 |
| 815 903 | KE3-NS 4x22 Y (4,0-6,0mm ²) | 4x22 | 4,00-4,60 | Sarı | 32 | 640 | 0,18 |

1,5 mm²

KE1-NS 4x18



0,5 mm²

PVC KABLO ETİKETLERİ - KCKKS ŞEFFAF KILIFLAR İÇİN

| Sip. No. | Ürün | Yazım Alanı (mm) | Renk | Plaka Başına Etiket Adedi | Amb. adedi | Fiyat Euro/Ad. |
|----------|-------------|------------------|-------|---------------------------|------------|----------------|
| 808 951 | KCPM-W 4x10 | 4x10 | Beyaz | 112 | 2240 | 0,083 |
| 808 952 | KCPM-W 4x15 | 4x15 | Beyaz | 80 | 1600 | 0,101 |
| 808 953 | KCPM-W 4x23 | 4x23 | Beyaz | 64 | 1280 | 0,137 |
| 808 954 | KCPM-W 4x30 | 4x30 | Beyaz | 48 | 960 | 0,166 |
| 808 955 | KCPM-W 4x18 | 4x18 | Beyaz | 80 | 1600 | 0,121 |
| 809 001 | KCPM-Y 4x10 | 4x10 | Sarı | 112 | 2240 | 0,083 |
| 809 002 | KCPM-Y 4x15 | 4x15 | Sarı | 80 | 1600 | 0,101 |
| 809 003 | KCPM-Y 4x23 | 4x23 | Sarı | 64 | 1280 | 0,137 |
| 809 004 | KCPM-Y 4x30 | 4x30 | Sarı | 48 | 960 | 0,166 |
| 809 005 | KCPM-Y 4x18 | 4x18 | Sarı | 80 | 1600 | 0,121 |

UÇTAN GEÇMELİ KABLO ETİKETLERİ - KCKG SERİSİ

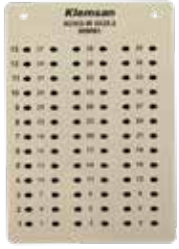

| Sip. No. | Ürün | Uygun Kablo Çapı (mm²) | Yazım Alanı (mm) | Renk | Plaka Başına Etiket Adedi | Amb. adedi | Fiyat Euro/Ad. |
|----------|----------------|------------------------|------------------|-------|---------------------------|------------|----------------|
| 809 061 | KCKG-W 5x25.5 | (0.75-1.5) | 5x13mm | Beyaz | 39 | 780 | 0,116 |
| 809 062 | KCKG-W 7x26 | (2.5-6) | 7x12mm | Beyaz | 33 | 660 | 0,13 |
| 809 063 | KCKG-W 10x47.5 | (6-16) | 10x20mm | Beyaz | 18 | 360 | 0,209 |

KABLO BAĞI İLE BAĞLANAN ETİKETLER - KCKB SERİSİ



| Sip. No. | Ürün | Yazım Alanı (mm) | Kablo Çapı (mm²) | Kablo Bağı Delik Ölçüsü | Renk | Plaka Başına Etiket Adedi | Amb. adedi | Fiyat Euro/Ad. |
|----------|--------------|------------------|------------------|-------------------------|-------|---------------------------|------------|----------------|
| 809 030 | KCKB-W 20x25 | 11x25mm | 2-10 | 5x2mm | Beyaz | 20 | 400 | 0,415 |
| 809 031 | KCKB-W 10x60 | 10x44mm | 2-10 | 5x2mm | Beyaz | 16 | 320 | 0,557 |

KABLOYA SARILAN YAPIŞKANLI ETİKETLER - KCCM SERİSİ

| Sip. No. | Ürün | Yazım Alanı (mm) | Kablo Kesiti | Maks Kablo Çapı | Renk | Plaka Başına Etiket Adedi | Amb. adedi | Fiyat Euro/Ad. |
|----------|-----------------|------------------|----------------------------|-----------------|-------|---------------------------|------------|----------------|
| 808 851 | KCCM-W 33.75x13 | 12x13mm | 0,5-10,0 mm ² | 6,30 mm | Beyaz | 32 | 640 | 0,194 |
| 808 852 | KCCM-W 67.5x25 | 19x25mm | 10,0-50,0 mm ² | 14 mm | Beyaz | 8 | 160 | 0,426 |
| 808 853 | KCCM-W 135x25 | 19x25mm | 50,0-240,0 mm ² | 35,65 mm | Beyaz | 4 | 80 | 1,492 |
| 808 901 | KCCM-Y 33.75x13 | 12x13mm | 0,5-10,0 mm ² | 6,30 mm | Sarı | 32 | 640 | 0,194 |
| 808 902 | KCCM-Y 67.5x25 | 19x25mm | 10,0-50,0 mm ² | 14 mm | Sarı | 8 | 160 | 0,426 |
| 808 903 | KCCM-Y 135x25 | 19x25mm | 50,0-240,0 mm ² | 35,65 mm | Sarı | 4 | 80 | 1,492 |

KCCM-Y 33.75x13

KCCM-W 67.5x25

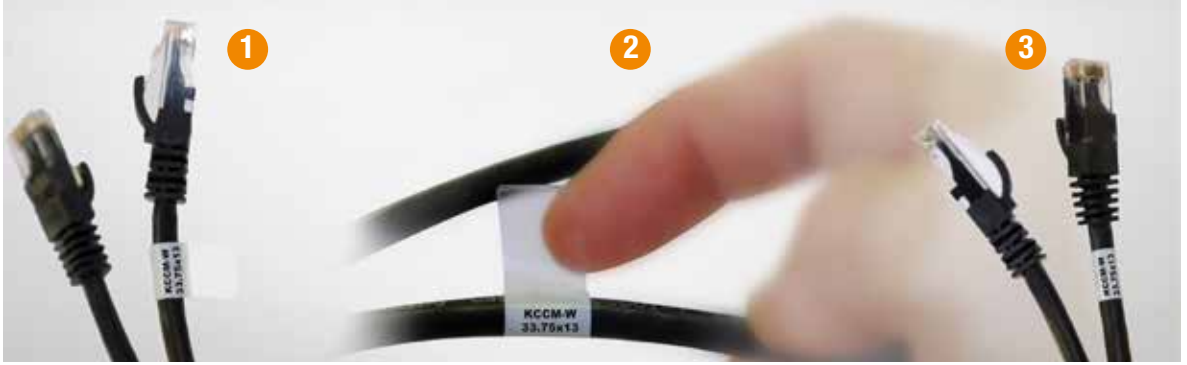

PANO YÜZEYİ VE KOMPONENT MARKALAMA

KENDİNDEN YAPIŞKANLI ETİKETLER (İNCE TİP) - KCIP SERİSİ

| Sip. No. | Ürün | Yazım Alanı (mm) | Renk | Plaka Başına Etiket Adedi | Amb. adedi | Fiyat Euro/Ad. |
|----------|--------------|------------------|------|---------------------------|------------|----------------|
| 808 500 | KCIP-Y 7x44 | 7x44 | Sarı | 38 | 760 | 0,164 |
| 808 501 | KCIP-Y 10x17 | 10x17 | Sarı | 78 | 1560 | 0,074 |
| 808 502 | KCIP-Y 9x12 | 9x12 | Sarı | 120 | 2400 | 0,063 |
| 808 503 | KCIP-Y 6x15 | 6x15 | Sarı | 154 | 3080 | 0,052 |
| 808 504 | KCIP-Y 9x15 | 9x15 | Sarı | 90 | 1800 | 0,067 |
| 808 505 | KCIP-Y 8x20 | 8x20 | Sarı | 80 | 1600 | 0,08 |
| 808 506 | KCIP-Y 9x35 | 9x35 | Sarı | 45 | 900 | 0,146 |
| 808 507 | KCIP-Y 9x50 | 9x50 | Sarı | 30 | 600 | 0,218 |

KCIP-Y 8x20



YAPIŞKANLI PVC ETİKETLER (KALIN TİP) - KCIPA-W SERİSİ

| Sip. No. | Ürün | Yazım Alanı (mm) | Renk | Plaka Başına Etiket Adedi | Amb. adedi | Fiyat Euro/Ad. |
|----------|-----------------|------------------|-------|---------------------------|------------|----------------|
| 808 701 | KCIPA-W 10x17 | 10x17 | Beyaz | 78 | 1560 | 0,214 |
| 808 702 | KCIPA-W 9x12 | 9x12 | Beyaz | 120 | 2400 | 0,204 |
| 808 703 | KCIPA-W 6x15 | 6x15 | Beyaz | 154 | 3080 | 0,205 |
| 808 704 | KCIPA-W 9x15 | 9x15 | Beyaz | 90 | 1800 | 0,218 |
| 808 705 | KCIPA-W 8x20 | 8x20 | Beyaz | 80 | 1600 | 0,278 |
| 808 706 | KCIPA-W 9x35 | 9x35 | Beyaz | 45 | 900 | 0,425 |
| 808 707 | KCIPA-W 9x50 | 9x50 | Beyaz | 30 | 600 | 0,637 |
| 808 708 | KCIPA-W 8x27 | 8x27 | Beyaz | 48 | 960 | 0,31 |
| 808 709 | KCIPA-W 12.5x27 | 12,5x27 | Beyaz | 30 | 600 | 0,388 |
| 808 710 | KCIPA-W 15x27 | 15x27 | Beyaz | 27 | 540 | 0,439 |
| 808 711 | KCIPA-W 18x27 | 18x27 | Beyaz | 21 | 420 | 0,465 |
| 808 712 | KCIPA-W 27x27 | 27x27 | Beyaz | 15 | 300 | 0,543 |
| 808 713 | KCIPA-W 18x35 | 18x35 | Beyaz | 21 | 420 | 0,903 |
| 808 714 | KCIPA-W 15x50 | 15x50 | Beyaz | 18 | 360 | 0,929 |
| 808 715 | KCIPA-W 15x67 | 15x67 | Beyaz | 9 | 180 | 0,98 |
| 808 716 | KCIPA-W 50x100 | 50x100 | Beyaz | 2 | 40 | 3,92 |
| 808 717 | KCIPA-W 105x130 | 105x130 | Beyaz | 1 | 20 | 6,93 |
| 808 718 | KCIPA-W 75x100 | 75x100 | Beyaz | 1 | 20 | 5,67 |
| 808 719 | KCIPA-W 30x60 | 30x60 | Beyaz | 4 | 80 | 2,31 |
| 808 720 | KCIPA-W 40x80 | 40x80 | Beyaz | 3 | 60 | 2,66 |

KCIPA-W 15x50



YAPIŞKANLI PVC ETİKETLER (KALIN TİP) - KCIPA-Y SERİSİ

| Sip. No. | Ürün | Yazım Alanı (mm) | Renk | Plaka Başına Etiket Adedi | Amb. adedi | Fiyat Euro/Ad. |
|----------|-----------------|------------------|------|---------------------------|------------|----------------|
| 808 751 | KCIPA-Y 10x17 | 10x17 | Sarı | 78 | 1560 | 0,214 |
| 808 752 | KCIPA-Y 9x12 | 9x12 | Sarı | 120 | 2400 | 0,204 |
| 808 753 | KCIPA-Y 6x15 | 6x15 | Sarı | 154 | 3080 | 0,205 |
| 808 754 | KCIPA-Y 9x15 | 9x15 | Sarı | 90 | 1800 | 0,218 |
| 808 755 | KCIPA-Y 8x20 | 8x20 | Sarı | 80 | 1600 | 0,278 |
| 808 756 | KCIPA-Y 9x35 | 9x35 | Sarı | 45 | 900 | 0,425 |
| 808 757 | KCIPA-Y 9x50 | 9x50 | Sarı | 30 | 600 | 0,637 |
| 808 758 | KCIPA-Y 8x27 | 8x27 | Sarı | 48 | 960 | 0,31 |
| 808 759 | KCIPA-Y 12.5x27 | 12,5x27 | Sarı | 30 | 600 | 0,388 |
| 808 760 | KCIPA-Y 15x27 | 15x27,5 | Sarı | 27 | 540 | 0,439 |
| 808 761 | KCIPA-Y 18x27 | 18x27 | Sarı | 21 | 420 | 0,465 |
| 808 762 | KCIPA-Y 27x27 | 27x27 | Sarı | 15 | 300 | 0,543 |
| 808 763 | KCIPA-Y 18x35 | 18x35 | Sarı | 21 | 420 | 0,903 |
| 808 764 | KCIPA-Y 15x50 | 15x50 | Sarı | 18 | 360 | 0,929 |
| 808 765 | KCIPA-Y 15x67 | 15x67 | Sarı | 9 | 180 | 0,98 |
| 808 766 | KCIPA-Y 50x100 | 50x100 | Sarı | 2 | 40 | 3,92 |
| 808 767 | KCIPA-Y 105x130 | 105x130 | Sarı | 1 | 20 | 6,93 |
| 808 768 | KCIPA-Y 75x100 | 75x100 | Sarı | 1 | 20 | 5,67 |
| 808 769 | KCIPA-Y 30x60 | 30x60 | Sarı | 4 | 80 | 2,31 |
| 808 770 | KCIPA-Y 40x80 | 40x80 | Sarı | 3 | 60 | 2,66 |

KCIPA-Y 9x15



YAPIŞKANLI PVC ETİKETLER - KCIPA-S SERİSİ

| Sip. No. | Ürün | Yazım Alanı (mm) | Renk | Plaka Başına Etiket Adedi | Amb. adedi | Fiyat Euro/Ad. |
|----------|-----------------|------------------|-------|---------------------------|------------|----------------|
| 808 801 | KCIPA-S 10x17 | 10x17 | Gümüş | 78 | 1560 | 0,214 |
| 808 802 | KCIPA-S 9x12 | 9x12 | Gümüş | 120 | 2400 | 0,204 |
| 808 803 | KCIPA-S 6x15 | 6x15 | Gümüş | 154 | 3080 | 0,205 |
| 808 804 | KCIPA-S 9x15 | 9x15 | Gümüş | 90 | 1800 | 0,218 |
| 808 805 | KCIPA-S 8x20 | 8x20 | Gümüş | 80 | 1600 | 0,278 |
| 808 806 | KCIPA-S 9x35 | 9x35 | Gümüş | 45 | 900 | 0,425 |
| 808 807 | KCIPA-S 9x50 | 9x50 | Gümüş | 30 | 600 | 0,637 |
| 808 808 | KCIPA-S 8x27 | 8x27 | Gümüş | 48 | 960 | 0,31 |
| 808 809 | KCIPA-S 12.5x27 | 12,5x27 | Gümüş | 30 | 600 | 0,388 |
| 808 810 | KCIPA-S 15x27 | 15x27,5 | Gümüş | 27 | 540 | 0,439 |
| 808 811 | KCIPA-S 18x27 | 18x27 | Gümüş | 21 | 420 | 0,465 |
| 808 812 | KCIPA-S 27x27 | 27x27 | Gümüş | 15 | 300 | 0,543 |
| 808 813 | KCIPA-S 18x35 | 18x35 | Gümüş | 21 | 420 | 0,903 |
| 808 814 | KCIPA-S 15x50 | 15x50 | Gümüş | 18 | 360 | 0,929 |
| 808 815 | KCIPA-S 15x67 | 15x67 | Gümüş | 9 | 180 | 0,98 |
| 808 816 | KCIPA-S 50x100 | 50x100 | Gümüş | 2 | 40 | 3,92 |
| 808 817 | KCIPA-S 105x130 | 105x130 | Gümüş | 1 | 20 | 6,93 |
| 808 818 | KCIPA-S 75x100 | 75x100 | Gümüş | 1 | 20 | 5,67 |
| 808 819 | KCIPA-S 30x60 | 30x60 | Gümüş | 4 | 80 | 2,31 |
| 808 820 | KCIPA-S 40x80 | 40x80 | Gümüş | 3 | 60 | 2,66 |

KCIPA-S 75x100

YAPIŞKANSIZ PANO BUTON ETİKETLERİ (SERT PVC) - KCIPR SERİSİ

| Sip. No. | Ürün | Yazım Alanı (mm) | Renk | Plaka Başına Etiket Adedi | Amb. adedi | Fiyat Euro/Ad. |
|----------|---------------|------------------|-------|---------------------------|------------|----------------|
| 808 551 | KCIPR-W 15x27 | 15x27 | Beyaz | 27 | 540 | 0,208 |
| 808 552 | KCIPR-W 18x27 | 18x27 | Beyaz | 21 | 420 | 0,24 |
| 808 554 | KCIPR-W 15x50 | 15x50 | Beyaz | 18 | 360 | 0,312 |
| 808 555 | KCIPR-W 15x67 | 15x67 | Beyaz | 9 | 180 | 0,558 |
| 808 601 | KCIPR-Y 15x27 | 15x27 | Sarı | 27 | 540 | 0,208 |
| 808 602 | KCIPR-Y 18x27 | 18x27 | Sarı | 21 | 420 | 0,24 |
| 808 604 | KCIPR-Y 15x50 | 15x50 | Sarı | 18 | 360 | 0,312 |
| 808 605 | KCIPR-Y 15x67 | 15x67 | Sarı | 9 | 180 | 0,558 |
| 808 651 | KCIPR-S 15x27 | 15x27 | Gümüş | 27 | 540 | 0,208 |
| 808 652 | KCIPR-S 18x27 | 18x27 | Gümüş | 21 | 420 | 0,24 |
| 808 654 | KCIPR-S 15x50 | 15x50 | Gümüş | 18 | 360 | 0,312 |
| 808 655 | KCIPR-S 15x67 | 15x67 | Gümüş | 9 | 180 | 0,558 |

KCIPR-Y 15x67

YAPIŞKANSIZ KABLO ETİKETLERİ - KCIPR SERİSİ

| Sip. No. | Ürün | Yazım Alanı (mm) | Renk | Plaka Başına Etiket Adedi | Amb. adedi | Fiyat Euro/Ad. |
|----------|---------------|------------------|-------|---------------------------|------------|----------------|
| 808 556 | KCIPR-W 8x29 | 8x29mm | Beyaz | 45 | 900 | 0,182 |
| 808 557 | KCIPR-W 15x39 | 15x39mm | Beyaz | 16 | 320 | 0,348 |

Seçim Tablosu

| Cat No. | Product | KCIPR 8x29 | KCIPR 15x39 |
|---------|---------|------------|-------------|
| 520 110 | KBE 1 | ✓ | |
| 520 120 | KBE 2 | | ✓ |



KBE 1



KBE 2



KCIPR-W 15x39

PANO BUTON ETİKET TAŞIYICILARI

| Sip. No. | Ürün | Yazım Alanı | Renk | Amb. adedi | Fiyat Euro/Ad. |
|----------|---------------------------------|-----------------------|-------|------------|----------------|
| 509 600 | Y-PER 1730 | 17x30 | Siyah | 100 | 0,474 |
| 509 601 | Y-PER 1752 | 17x52 | Siyah | 100 | 0,554 |
| 509 602 | Y-PER 1770 | 17x70 | Siyah | 100 | 0,58 |
| 509 700 | Y-PBR S (22,5 mm ²) | 30x17 (Siemens) | Siyah | 100 | 0,474 |
| 509 701 | Y-PBR T | 30x17 (Telemecanique) | Siyah | 100 | 0,474 |

Y-PBR S

* Y: Yapışkanlı



Y-PBR T



Y-PER 1730



Y-PER 1752



Y-PER 1770

BUTON ETİKETİ SEÇİM KILAVUZU

| Sip. No. | Ürün | KCIPR 15x27 | KCIPR 15x50 | KCIPR 15x67 |
|----------|------------|-------------|-------------|-------------|
| 509 600 | Y-PER 1730 | ✓ | | |
| 509 601 | Y-PER 1752 | | ✓ | |
| 509 602 | Y-PER 1770 | | | ✓ |
| 509 700 | Y-PBR S | ✓ | | |
| 509 701 | Y-PBR T | ✓ | | |



Etiket Taşıyıcı

+



Koruma Camı

=



Paket İçeriği

YAPIŞKANLI BUTON ETİKETLERİ - KCPBA SERİSİ

| Sip. No. | Ürün | Ölçü | Baskı Alanı | Renk | Plaka Başına Etiket Adedi | Amb. adedi | Fiyat Euro/Ad. |
|----------|---------|-------|-------------|-------|---------------------------|------------|----------------|
| 809 501 | KCPBA-W | 30x40 | 30x12mm | Beyaz | 9 | 180 | 0,784 |
| 809 502 | KCPBA-W | 30x50 | 30x20mm | Beyaz | 6 | 120 | 0,922 |
| 809 511 | KCPBA-Y | 30x40 | 30x12mm | Sarı | 9 | 180 | 0,784 |
| 809 512 | KCPBA-Y | 30x50 | 30x20mm | Sarı | 6 | 120 | 0,922 |
| 809 521 | KCPBA-S | 30x40 | 30x12mm | Gri | 9 | 180 | 0,784 |
| 809 522 | KCPBA-S | 30x50 | 30x20mm | Gri | 6 | 120 | 0,922 |



TE300 SERİSİ – RULO TİP TERMAL YAZICI



| Sip. No. | Ürün | Çözünürlük | Bağlantı Tipi | Adet | Fiyat Euro/Ad. |
|----------|------------------------------|------------|--|------|----------------|
| 808 479 | TE300 Termal Transfer Yazıcı | 300 dpi | USB | 1 | Sorunuz |
| 808 480 | TE310 Termal Transfer Yazıcı | 300 dpi | USB, Ethernet, Serial RS-232, USB Host | 1 | Sorunuz |



| Sip. No. | Ürün | Renk | En (mm) | Boyut (m) | Amb. adedi | Fiyat Euro/Ad. |
|----------|-------|-------|---------|-----------|------------|----------------|
| 1020 010 | Ribon | Siyah | 30 | 300 | 1 | 63,700 |
| 1020 011 | Ribon | Siyah | 50 | 300 | 1 | 95,480 |
| 1020 012 | Ribon | Siyah | 110 | 300 | 1 | 206,853 |
| 1020 013 | Ribon | Siyah | 40 | 300 | 1 | 90,567 |

* 1020 013 kodlu ribon HSL makaronlar ile uyumludur.

KLEMENS ETİKETİ



| Sip. No. | Ürün | Renk | Boyut | Amb. adedi | Fiyat Euro/Ad. |
|----------|------------|-------|------------|------------|----------------|
| 1020 100 | SLF - P1 W | Beyaz | 11,2mmx15m | 1 | 28,700 |
| 1020 110 | SLF - P2 W | Beyaz | 4,9mmx15m | 1 | 28,700 |

* Klemens seçim tablosu için sayfaı inceleyiniz.



SLF - P1W



SLF - P2W

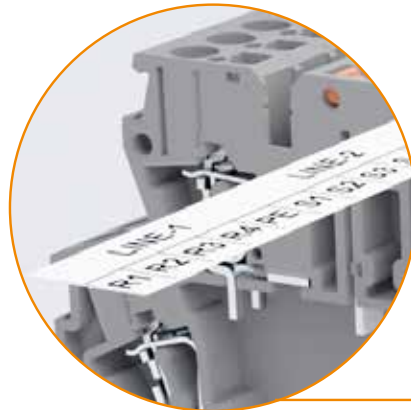

GRUP MARKALAMA - ETİKET ŞEMSİYESİ

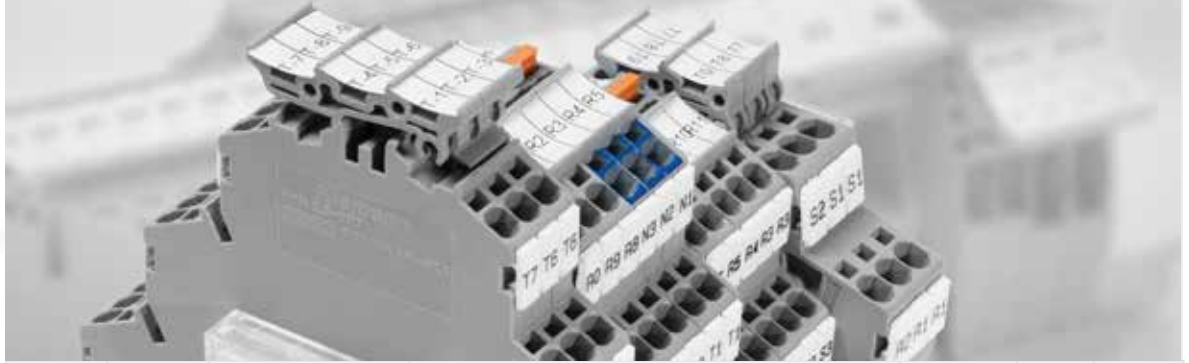
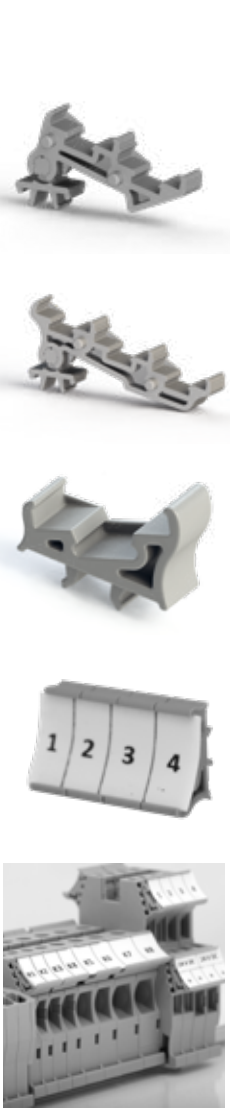

| Sip. No. | Ürün | Açıklama | Uyumluluk | Renk | Amb. adedi | Fiyat Euro/Ad. |
|----------|---------------|---|--|---------|------------|----------------|
| 498 210 | ETS 2 PYK 2,5 | Etiket Şemsiyesi (2 katlı) | PYK 2,5 - 2 F / PYK 2,5 - 2 FK / PYK 2,5 - 3 F / PYK 2,5 - 2 FT / PYK 2,5 - 3 FT / PYK 2,5 2 FLD | Bej | 50 | 0,424 |
| 498 219 | ETS 2 PYK 2,5 | Etiket Şemsiyesi (2 katlı) | PYK 2,5 - 2 F / PYK 2,5 - 2 FK / PYK 2,5 - 3 F / PYK 2,5 - 2 FT / PYK 2,5 - 3 FT / PYK 2,5 2 FLD | Gri | 50 | 0,424 |
| 498 217 | ETS 2 PYK 2,5 | Etiket Şemsiyesi (2 katlı) | PYK 2,5 - 2 F / PYK 2,5 - 2 FK / PYK 2,5 - 3 F / PYK 2,5 - 2 FT / PYK 2,5 - 3 FT / PYK 2,5 2 FLD | Turuncu | 50 | 0,424 |
| 498 220 | ETS 3 PYK 2,5 | Etiket Şemsiyesi (3 katlı) | PYK 2,5 - 3 F / PYK 2,5 - 2 FT / PYK 2,5 - 3 FT | Bej | 50 | 0,494 |
| 498 229 | ETS 3 PYK 2,5 | Etiket Şemsiyesi (3 katlı) | PYK 2,5 - 3 F / PYK 2,5 - 2 FT / PYK 2,5 - 3 FT | Gri | 50 | 0,494 |
| 498 227 | ETS 3 PYK 2,5 | Etiket Şemsiyesi (3 katlı) | PYK 2,5 - 3 F / PYK 2,5 - 2 FT / PYK 2,5 - 3 FT | Turuncu | 50 | 0,494 |
| 498 230 | ETS 2 PYK 4 | Etiket Şemsiyesi (2 katlı) | PYK 4 - 2FN | Bej | 25 | 0,424 |
| 498 239 | ETS 2 PYK 4 | Etiket Şemsiyesi (2 katlı) | PYK 4 - 2FN | Gri | 25 | 0,424 |
| 498 237 | ETS 2 PYK 4 | Etiket Şemsiyesi (2 katlı) | PYK 4 - 2FN | Turuncu | 25 | 0,424 |
| 498 289 | ETS | Vidalı Klemensler için Etiket Şemsiyesi | AVK 2,5, AVK 10, AVK 4, AVK 6, AVK 25 RD, AVK 35 RDS, AVK 35 IRDS, AVK 16 RD, AVK 16, AVK 35 RD, AVK 2,5 / 4 TK, AVK 6 TK, AVK 10 TK, AVK 35 T RD, AVK 35 T RDS, AVK 35 T IRDS, AVK 2,5 RD, AVK 4 RD, AVK 2,5 CC, AVK 2,5 T RD, AVK 4 T RD, AVK 2,5 CCT, AVK 4 CCT, AVK 10 T RD 4, AVK 10 RD 4, AVK 4 CC, AVK 2,5 F, AVK 2,5 CF, AVK 95B, AVK 150B, AVK 240B, PIK 2,5 N, PIK 2,5 NT, PIK 4N, PIK 4 NT, ASK 3 A, AVK 2,5 CCA, AVK 4 CCA, ASK 4 B, WGO 3, WGO 1, WGL 1 | Gri | 100 | 0,07 |

KABLO MARKALAMA

KCKKS ŞEFFAF KILIF İÇİN KABLO ETİKETLERİ - TTKP SERİSİ

| Sip. No. | Ürün | Yazım Alanı (mm) | Renk | Amb. adedi | Fiyat Euro/Ad. |
|----------|-----------|------------------|--------------|------------|----------------|
| 808 158 | TTKP 8x10 | 4x10 | Sarı / Beyaz | 4000 | 0,076 |
| 808 159 | TTKP 8x15 | 4x15 | Sarı / Beyaz | 4000 | 0,08 |
| 808 160 | TTKP 8x30 | 4x30 | Sarı / Beyaz | 2500 | 0,171 |

* TTKP etiketler katlanarak şeffaf kılıfa yerleştirilir.

PVC KABLO ETİKETLERİ - I-KBE SERİSİ

| Sip. No. | Ürün | Yazım Alanı (mm) | Renk | Amb. adedi | Fiyat Euro/Ad. |
|----------|------------------|------------------|--------------|------------|----------------|
| 808 164 | I-KBE1 29x8 Y/W | 29 x 8 | Sarı / Beyaz | 1.000 | 0,073 |
| 808 165 | I-KBE2 39x15 Y/W | 39 x 15 | Sarı / Beyaz | 1.000 | 0,072 |
| 520 110 | KBE 1 Kılıf | 8.7 x 29.5 mm | Şeffaf | 100 | 0,16 |
| 520 120 | KBE 2 Kılıf | 15.4 x 40 mm | Şeffaf | 100 | 0,24 |



KBE 1



KBE 2

SEÇİM KILAVUZU

| | | I-KBE 1 | I-KBE 2 |
|---------|-------|---------|---------|
| 520 110 | KBE 1 | ✓ | |
| 520 120 | KBE 2 | | ✓ |

* Kablo bağı ile kullanılır.

KABLO BAĞI İLE BAĞLANAN ETİKET - TTKB SERİSİ



| Sip. No. | Ürün | Yazım Alanı (mm) | Kablo Çapı (mm) | Kablo Bağı Delik Ölçüsü | Renk | Amb. adedi | Fiyat Euro/Ad. |
|----------|-----------------|------------------|-----------------|-------------------------|---------------|------------|----------------|
| 808 473 | TTKB 60x10 YL/W | 44x10 | 2-10 | 5x2 | Sarı/Beyaz | 500 | 0,626 |
| 808 474 | TTKB 60x10 RD/W | 44x10 | 2-10 | 5x2 | Kırmızı/Beyaz | 500 | 0,786 |
| 808 475 | TTKB 60x10 BL/W | 44x10 | 2-10 | 5x2 | Mavi/Beyaz | 500 | 0,786 |
| 808 476 | TTKB 60x10 GN/W | 44x10 | 2-10 | 5x2 | Yeşil/Beyaz | 500 | 0,786 |
| 808 477 | TTKB 60x10 SV/W | 44x10 | 2-10 | 5x2 | Gümüş/Beyaz | 500 | 0,786 |

KENDİNDEN YAPIŞKANLI KABLO ETİKETLERİ - TTSL SERİSİ

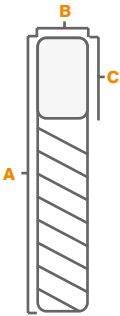

| Sip. No. | Ürün (B x A) | Kablo Çapı (mm) | Yazım Alanı (B x C) | Renk | Rulo adedi | Fiyat Euro/Ad. |
|----------|------------------------|-----------------|---------------------|-------|------------|----------------|
| 808 070 | TTSL 40- WH 12,7x19,5 | D: 3 | 12,7x9,5 mm | Beyaz | 5000 | 0,098 |
| 808 071 | TTSL 40- WH 19x23,8 | D: 4 | 19x9,5 mm | Beyaz | 5000 | 0,198 |
| 808 072 | TTSL 40- WH 12,7x36,5 | D: 7 | 12,7x12,7 mm | Beyaz | 5000 | 0,217 |
| 808 073 | TTSL 40- WH 19x44,5 | D: 10 | 19x12,7 mm | Beyaz | 5000 | 0,237 |
| 808 074 | TTSL 40- WH 25,4x36,5 | D: 7 | 25,4x12,7 mm | Beyaz | 1500 | 0,258 |
| 808 075 | TTSL 40- WH 25,4x57,15 | D: 12 | 25,4x19 mm | Beyaz | 1500 | 0,314 |
| 808 076 | TTSL 40- WH 25,4x95,25 | D: 22 | 25,4x25,4 mm | Beyaz | 1500 | 0,413 |
| 808 077 | TTSL 40- WH 25,4x152,4 | D: 36 | 25,4x38,1 mm | Beyaz | 1000 | 0,706 |
| 808 078 | TTSL 40- WH 50,8x92,25 | D: 22 | 50,8x25,4 mm | Beyaz | 1000 | 0,88 |
| 808 079 | TTSL 40- WH 50,8x177,8 | D: 44 | 50,8x38,1 mm | Beyaz | 500 | 0,956 |

ISIYLA DARALAN MAKARONLAR - HSL

| Sip. No. | Ürün | Uygun Kablo Kesiti | Uzunluk | Renk | Amb. adedi | Fiyat Euro/Ad. |
|----------|-----------|--------------------------|---------|------|------------|----------------|
| 579 010 | HSL 02-Y | 0.25 - 1 mm ² | 400 m | Sarı | 1 | 69,388 |
| 579 011 | HSL 03-Y | 1 - 1.5 mm ² | 400 m | Sarı | 1 | 97,563 |
| 579 012 | HSL 4.5-Y | 2.5 mm ² | 100 m | Sarı | 1 | 69,388 |
| 579 013 | HSL 06-Y | 4 - 6 mm ² | 200 m | Sarı | 1 | 90,476 |
| 579 014 | HSL 10-Y | 6 - 10 mm ² | 100 m | Sarı | 1 | 108,60 |

| Sip. No. | Ürün | Adet | Fiyat Euro/Ad. |
|----------|-------------------------------|------|----------------|
| 1020 050 | TTP345 makaron aparatı | 1 | 33,007 |
| 1020 060 | TE300 - TE310 makaron aparatı | 1 | 33,007 |
| 1020 070 | TX300 makaron aparatı | 1 | 33,007 |

PANO VE KOMPONENT MARKALAMA

PANO İÇİ KONTAKTÖR - OTOMAT ETİKETLERİ - PYE SERİSİ

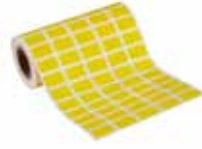

PYE

| Sip. No. | Ürün | Yazım Alanı (mm) | Renk | Amb. adedi | Fiyat Euro/Ad. |
|----------|-----------|------------------|------|------------|----------------|
| 808 403 | PYE-01 YL | 17x10 | Sarı | 2.500 | 0,03 |
| 808 404 | PYE-02 YL | 15x6 | Sarı | 2.500 | 0,02 |
| 808 405 | PYE-03 YL | 12x9 | Sarı | 2.500 | 0,02 |
| 808 406 | PYE-04 YL | 15x9 | Sarı | 2.500 | 0,029 |
| 808 409 | PYE-05 YL | 18x8 | Sarı | 2.500 | 0,03 |

İNCE TİP PANO YÜZEY ETİKETLERİ - SPYE SERİSİ



SPYE

| Sip. No. | Ürün | Yazım Alanı (mm) | Renk | Amb. adedi | Fiyat Euro/Ad. |
|----------|-------------|------------------|-------|------------|----------------|
| 808 429 | SPYE-00 SV | 27x12,5 | Gümüş | 2.500 | 0,062 |
| 808 430 | SPYE- 01 SV | 27x15 | Gümüş | 2.500 | 0,066 |
| 808 400 | SPYE-02 SV | 27x18 | Gümüş | 2.500 | 0,071 |
| 808 431 | SPYE-03 SV | 35x18 | Gümüş | 1.500 | 0,08 |
| 808 401 | SPYE- 04 SV | 70x30 | Gümüş | 250 | 0,353 |
| 808 432 | SPYE-06 SV | 45x15 | Gümüş | 2.000 | 0,08 |
| 808 402 | SPYE-05 SV | 90x40 | Gümüş | 250 | 0,368 |
| 808 454 | SPYE-06 SV | 100x50 | Gümüş | 250 | 0,40 |

KENDİNDEN YAPIŞKANLI ŞERİT/BANT ETİKETLER - LSL SERİSİ



LSL

| Sip. No. | Ürün | Genişlik (mm) | Uzunluk (m) | Renk | Adet | Fiyat Euro/Ad. |
|----------|------------|---------------|-------------|-------|------|----------------|
| 808 470 | LSL-1,5 W | 15 | 20 | Beyaz | 1 | 42,12 |
| 808 471 | LSL-1,5 SV | 30 | 20 | Gümüş | 1 | 42,12 |
| 808 472 | LSL-1,5 YL | 80 | 20 | Sarı | 1 | 42,12 |
| 808 433 | LSL-03 W | 30 | 20 | Beyaz | 1 | 52,592 |
| 808 434 | LSL-03 SV | 30 | 20 | Gümüş | 1 | 52,592 |
| 808 435 | LSL-03 YL | 30 | 20 | Sarı | 1 | 52,592 |
| 808 436 | LSL-05 W | 50 | 20 | Beyaz | 1 | 71,996 |
| 808 437 | LSL-05 SV | 50 | 20 | Gümüş | 1 | 71,996 |
| 808 438 | LSL-05 YL | 50 | 20 | Sarı | 1 | 71,996 |
| 808 439 | LSL-08 W | 80 | 20 | Beyaz | 1 | 92,94 |
| 808 440 | LSL-08 SV | 80 | 20 | Gümüş | 1 | 92,94 |
| 808 441 | LSL-08 YL | 80 | 20 | Sarı | 1 | 92,94 |

KALIN TİP PANO YÜZEY ETİKETLERİ - ETPS SERİSİ



| Sip. No. | Ürün | Yazım Alanı (mm) | Renk | Amb. adedi | Fiyat Euro/Ad. |
|----------|--------------------|------------------|-------|------------|----------------|
| 808 064 | ETPS 40-SV 27x12,5 | 27 x 12,5 | Gümüş | 200 | 0,633 |
| 808 065 | ETPS 40-SV 27x15 | 27 x 15 | Gümüş | 150 | 0,84 |
| 808 066 | ETPS 40-SV 35x18 | 35 x 18 | Gümüş | 125 | 1,05 |
| 808 067 | ETPS 40-SV 45x15 | 45 x 15 | Gümüş | 125 | 1,483 |
| 808 068 | ETPS 40-SV 60x30 | 60 x 30 | Gümüş | 125 | 2,59 |
| 808 069 | ETPS 40-SV 90x45 | 90 x 45 | Gümüş | 100 | 3,78 |

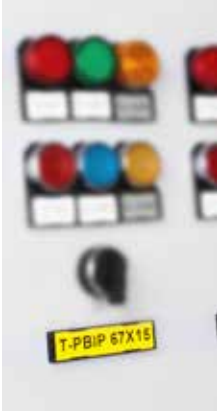

PANO BUTON ETİKETLERİ - T-PBIP SERİSİ

| Sip. No. | Ürün | Yazım Alanı (mm) | Renk | Adet | Fiyat Euro/Ad. |
|----------|------------------|------------------|--------------|------|----------------|
| 808 161 | T-PBIP 27x15 Y/W | 27x15 | Sarı / Beyaz | 1000 | 0,07 |
| 808 162 | T-PBIP 50x15 Y/W | 50x15 | Sarı / Beyaz | 1000 | 0,08 |
| 808 163 | T-PBIP 67x15 Y/W | 67x15 | Sarı / Beyaz | 1000 | 0,119 |
| 808 166 | T-PBIP 27x8 Y/W | 27x8 | Sarı / Beyaz | 1000 | 0,062 |
| 808 167 | T-PBIP 27x18 Y/W | 27x18 | Sarı / Beyaz | 1000 | 0,074 |



PANO BUTON ETİKET TAŞIYICILARI

| Sip. No. | Ürün | Yazım Alanı | Renk | Amb. adedi | Fiyat Euro/Ad. |
|----------|---------------------------------|-----------------------|-------|------------|----------------|
| 509 600 | Y-PER 1730 | 17x30 | Siyah | 100 | 0,474 |
| 509 601 | Y-PER 1752 | 17x52 | Siyah | 100 | 0,554 |
| 509 602 | Y-PER 1770 | 17x70 | Siyah | 100 | 0,58 |
| 509 700 | Y-PBR S (22,5 mm ²) | 30x17 (Siemens) | Siyah | 100 | 0,474 |
| 509 701 | Y-PBR T | 30x17 (Telemecanique) | Siyah | 100 | 0,474 |

Y-PBR S

* Y: Yapışkanlı



Y-PBR T



Y-PER 1730



Y-PER 1752



Y-PER 1770

BUTON ETİKETİ SEÇİM KILAVUZU

| Sip. No. | Ürün | T-PBIP 27x15 | T-PBIP 50x15 | T-PBIP 67x15 |
|----------|------------|--------------|--------------|--------------|
| 509 600 | Y-PER 1730 | ✓ | | |
| 509 601 | Y-PER 1752 | | ✓ | |
| 509 602 | Y-PER 1770 | | | ✓ |
| 509 700 | Y-PBR S | ✓ | | |
| 509 701 | Y-PBR T | ✓ | | |



| Ürün Adı | D-NS 4,2x6 | D-NS 5x6 | D-NS 5,2x6 | D-NS 6,2x6 | D-NS 8x6 | D-NS 10x6 | D-NS 12x6 | D-NS 5x10 | D-NS 6x10 | D-NS 8x10 | D-NS 10x10 | D-NS 12x10 | D-NS 14x10 | D-NS 20x9 | 4,9mm Serit Etiket | 11,2mm Serit Etiket |
|---------------|---------------|-------------|---------------|---------------|-------------|--------------|--------------|--------------|--------------|--------------|---------------|---------------|---------------|--------------|--------------------------|---------------------------|
| AVK 2,5 | | | | | | | | • | | | | | | | | |
| AVK 4 | | | | | | | | | • | | | | | | | |
| AVK 6 | | | | | | | | | | • | | | | | | |
| AVK 10 | | | | | | | | | | | • | | | | | |
| AVK 16 | | | | | | | | | | | • | • | | | | |
| AVK 50 | | | | | | | | | | | | | | • | | • |
| AVK 70 RD | | | | | | | | | | | | | | • | | • |
| AVK 95 | | | | | | | | | | | | | | • | | • |
| AVK 150 | | | | | | | | | | | | | | • | | • |
| AVK 240 | | | | | | | | | | | | | | • | | • |
| AVK 2,5 RD | | | | | | | | • | | | | | | | | |
| AVK 4 RD | | | | | | | | | • | | | | | | | |
| AVK 16 RD | | | | | | | | | | | • | • | | | | |
| AVK 25 RD | | | | | | | | | | | • | • | | | | |
| AVK 35 RD | | | | | | | | | | | • | • | • | | | |
| AVK 50T | | | | | | | | | | | | | | • | | • |
| AVK 2,5T RD | | | | | | | | • | | | | | | | | |
| AVK 4 T RD | | | | | | | | | • | | | | | | | |
| AVK 16 T RD | | | | | | | | | | | • | • | | | | |
| AVK 35 T RD | | | | | | | | | | | • | • | • | | | |
| AVK PB 50 | | | | | | | | | | | | | | • | | • |
| AVK PB 70 RD | | | | | | | | | | | | | | • | | • |
| AVK PB 95 | | | | | | | | | | | | | | • | | • |
| AVK PB 150 | | | | | | | | | | | | | | • | | • |
| AVK PB 240 | | | | | | | | | | | | | | • | | • |
| AVK 95 B | | | | | | | | | | | • | | | | | |
| AVK 150 B | | | | | | | | | | | • | • | | | | |
| AVK 240 B | | | | | | | | | | | • | • | • | | | |
| AVK 2,5 CC | | | | | | | | • | | | | | | | | |
| AVK 4 GD | | • | | | | | | | • | | | | | | | |
| AVK 10 RD 4 | | | | | | | | | | | • | | | | | |
| AVK 2,5 F | | | | | | | | • | | | | | | | | |
| AVK 2,5 CF | | | | | | | | • | | | | | | | | |
| AVK 2,5 A | | | | | | | | • | | | | | | | | • |
| AVK 2,5R | | | | | | | | • | | | | | | | | • |
| AVK 2,5RT | | | | | | | | • | | | | | | | | • |
| AVK SKT | | • | | | | | | | | | | | | | | |
| AVK SKTD | | • | | | | | | | | | | | | | | |
| AVK AS | | | | | | | | | • | | | | | | | |
| AVK ASD | | | | | | | | | • | | | | | | | |
| AVK 2,5 CCT | | | | | | | | • | | | | | | | | |
| AVK 10 T RD 4 | | | | | | | | | | | • | | | | | |
| AVK 2,5 EA | | | | | | | | • | | | | | | | | |
| AVK 2,5 CCA | | | | | | | | • | | | | | | | | |
| AVK 4 FS | | • | | | | | | | | | | | | | | |
| AVK 2,5-4TK | | | | | | | | | • | | | | | | | |
| AVK 4A | | | | | | | | | • | | | | | | | • |
| AVK 4CC | | | | | | | | | • | | | | | | | |
| AVK 4CCA | | | | | | | | | • | | | | | | | |
| AVK 4CE | | | | | | | | | • | | | | | | | |
| AVK 4CEA | | | | | | | | | • | | | | | | | |

| Ürün Adı | D-NS 4,2x6 | D-NS 5x6 | D-NS 5,2x6 | D-NS 6,2x6 | D-NS 8x6 | D-NS 10x6 | D-NS 12x6 | D-NS 5x10 | D-NS 6x10 | D-NS 8x10 | D-NS 10x10 | D-NS 12x10 | D-NS 14x10 | D-NS 20x9 | 4,9mm Serit Etiket | 11,2mm Serit Etiket |
|-----------------|---------------|-------------|---------------|---------------|-------------|--------------|--------------|--------------|--------------|--------------|---------------|---------------|---------------|--------------|--------------------------|---------------------------|
| AVK Y4 | | | | | | | | | | | | | | | | • |
| AVK Y6 | | | | | | | | | | • | | | | | | • |
| AVK Y10 | | | | | | | | | | | • | | | | | • |
| AVK 4R | | | | | | | | | • | | | | | | | • |
| AVK 4RT | | | | | | | | | • | | | | | | | • |
| AVK 6TK | | | | | | | | | | • | | | | | | |
| AVK 10TK | | | | | | | | | | | • | | | | | |
| AVK 35 IRDS | | | | | | | | | | | • | • | • | | | |
| AVK 35 RDS | | | | | | | | | | | • | • | • | | | |
| AVK 35T IRDS | | | | | | | | | | | • | • | • | | | |
| AVK 35T RDS | | | | | | | | | | | • | • | • | | | |
| MVK 2,5 | | • | | | | | | | | | | | | | | |
| MVK 4 | | • | | | | | | | | | | | | | | |
| MVK 2,5 T | | • | | | | | | | | | | | | | | |
| MVK 4 T | | • | | | | | | | | | | | | | | |
| PIK 2,5 N | | | | | | | | • | | | | | | | | |
| PIK 2,5 NK | | | | | | | | • | | | | | | | | |
| PIK 2,5 ND-A | | | | | | | | • | | | | | | | | |
| PIK 2,5 ND-B | | | | | | | | • | | | | | | | | |
| PIK 2,5 NLD | | | | | | | | • | | | | | | | | |
| PIK 4 N | | | | | | | | | • | | | | | | | |
| PIK 4 NK | | | | | | | | | • | | | | | | | |
| PIK 4 ND-A | | | | | | | | | • | | | | | | | |
| PIK 4 ND-B | | | | | | | | | • | | | | | | | |
| PIK 4 NLD | | | | | | | | | • | | | | | | | |
| PIK 2,5 NT | | | | | | | | • | | | | | | | | |
| PIK 4 NT | | | | | | | | | • | | | | | | | |
| PUK 3 | | • | | | | | | | | | | | | | | |
| PUK 2 T | | • | | | | | | | | | | | | | | |
| PUK 3 T | | • | | | | | | | | | | | | | | |
| PUK 3 S | | • | | | | | | | | | | | | | | |
| PUK 3 SLD (NPN) | | • | | | | | | | | | | | | | | |
| PUK 3 SLD (PNP) | | • | | | | | | | | | | | | | | |
| ASK 2 B | | | | | • | | | | | | | | | | | |
| ASK 2 S | | | | | • | | | | | | | | | | | |
| ASK 4 B | | | | | | | | | | • | | | | | | |
| ASK 4 S | | | | | | | | | | • | | | | | | |
| ASK 4 LD | | | | | | | | | | • | | | | | | |
| ASK 5 | | | | | | | | | | • | | | | | | |
| ASK 5B | | | | | | | | | | • | | | | | | |
| ASK 5 LD | | | | | | | | | | • | | | | | | |
| ASK 2 LD | | | | | • | | | | | | | | | | | |
| PYK 1,5 M | • | | | | | | | | | | | | | | | • |
| PYK 1,5 | • | | | | | | | | | | | | | | • | • |
| PYK 2,5 | | | | | | | | • | | | | | | | • | • |
| PYK 4 | | | | | | | | | • | | | | | | • | • |
| PYK 6 | | | | | | | | | | • | | | | | • | • |
| PYK 10 | | | | | | | | | | | • | | | | • | • |
| PYK 1,5 MT | • | | | | | | | | | | | | | | | • |
| PYK 2,5 T | | | | | | | | • | | | | | | | • | • |
| PYK 4 T | | | | | | | | | • | | | | | | • | • |

| Ürün Adı | D-NS 4,2x6 | D-NS 5x6 | D-NS 5,2x6 | D-NS 6,2x6 | D-NS 8x6 | D-NS 10x6 | D-NS 12x6 | D-NS 5x10 | D-NS 6x10 | D-NS 8x10 | D-NS 10x10 | D-NS 12x10 | D-NS 14x10 | D-NS 20x9 | 4,9mm Serit Etiket | 11,2mm Serit Etiket |
|---------------------|---------------|-------------|---------------|---------------|-------------|--------------|--------------|--------------|--------------|--------------|---------------|---------------|---------------|--------------|--------------------------|---------------------------|
| YBK 4-2 F | | | | | | | | | ● | | | | | | | |
| YBK 4-2 FK | | | | | | | | | ● | | | | | | | |
| YBK 4-2 FD-A | | | | | | | | | ● | | | | | | | |
| YBK 4-2 FD-B | | | | | | | | | ● | | | | | | | |
| YBK 4-2 FLD | | | | | | | | | ● | | | | | | | |
| YBK 2,5-3 F | | ● | | | | | | | | | | | | | | |
| YBK 2,5-2 FT | | ● | | | | | | | | | | | | | | |
| YBK 2,5-3 FLD (NPN) | | ● | | | | | | | | | | | | | | |
| YBK 2,5-3 FLD (PNP) | | ● | | | | | | | | | | | | | | |
| YBK 3 S | | ● | | | | | | | | | | | | | | |
| YBK 3 SLD (NPN) | | ● | | | | | | | | | | | | | | |
| YBK 3 SLD (PNP) | | ● | | | | | | | | | | | | | | |
| YBK S | | ● | | | | | | | | | | | | | | |
| YBK SB | | ● | | | | | | | | | | | | | | |
| YBK SLD | | ● | | | | | | | | | | | | | | |
| YBK 2,5 A | | | | | | | | ● | | | | | | | | |
| YBK I | | ● | | | | | | | | | | | | | | |
| YBK IB | | ● | | | | | | | | | | | | | | |
| YBK ILD | | ● | | | | | | | | | | | | | | |
| YBK 2,5 E | | | | | | | | ● | | | | | | | | |
| YBK 2,5 C | | | | | | | | ● | | | | | | | | |
| YBK 2,5 CX2 | | | | | | | | ● | | | | | | | | |
| YBK 2,5 CD | | | | | | | | ● | | | | | | | | |
| YBK 2,5 CLD | | | | | | | | ● | | | | | | | | |
| YBK 2,5 CT | | | | | | | | ● | | | | | | | | |
| YBK 2,5 ET | | | | | | | | ● | | | | | | | | |
| PCY 2,5 | | ● | | | | | | | | | | | | | | |
| PCY 2,5 N | | ● | | | | | | | | | | | | | | |
| PCY 2,5 E | | ● | | | | | | | | | | | | | | |
| PCY 2,5 L | | ● | | | | | | | | | | | | | | |
| PCY 2,5 EL | | ● | | | | | | | | | | | | | | |
| PB 2,5 | | | | | | | | | ● | | | | | | | |
| PB 2,5T | | | | | | | | | ● | | | | | | | |
| PB 2,5K | | | | | | | | | ● | | | | | | | |
| PB 6 | | | | | | | | | | ● | | | | | | |
| PB 6K | | | | | | | | | | ● | | | | | | |
| PB 25_M5 | | | | | | | | | | | ● | | | | | |
| PB 25_M6 | | | | | | | | | | | ● | | | | | |
| PB 6 T | | | | | | | | | | ● | | | | | | |
| CPB 6 | | ● | | | | | | | | | | | | | | |
| CPB 6B | | ● | | | | | | | | | | | | | | |
| WGO 1 | | | | | | | | | | ● | | | | | | |
| WGO 2 N | | | | | | | | | | | ● | | | | | ● |
| WGO 2 IR | | | | | | | | | | | ● | | | | | ● |
| WGO 3 | | | | | | | | | | ● | | | | | | ● |
| WGO 4 | | | | | | | | | | ● | | | | | | ● |
| WGO 5 | | | | | | | | | | ● | | | | | | ● |
| WGL 1 | | | | | | | | | | ● | | | | | | |
| WGO Y 6 | | | | | | | | | | ● | | | | | | ● |
| WGO YD 6 | | | | | | | | | | ● | | | | | | ● |
| WGO PB 6 | | | | | | | | | | ● | | | | | | ● |

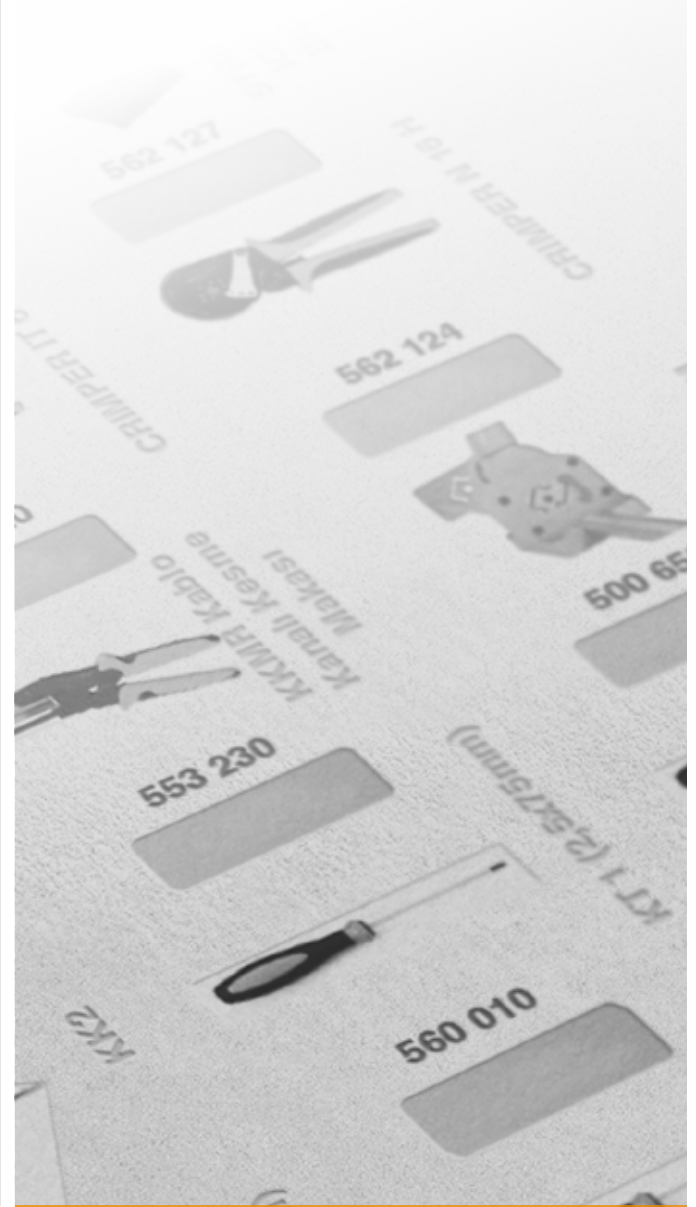

EL ALETLERİ
KABLO BAĞI
YÜKSÜK PABUÇ

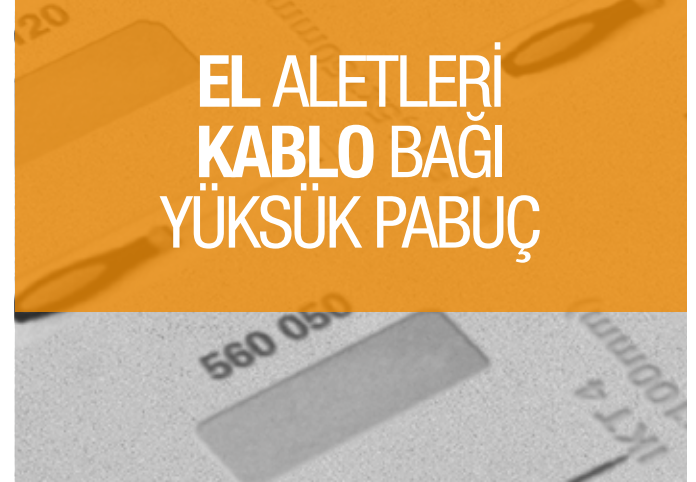

İZOLESİZ KLEMENS TORNAVİDALARI

| Sip. No. | Tip | Açıklama | Amb. Adet | Fiyat EURO/Ad. |
|----------|-------|-------------|-----------|----------------|
| 561 130 | KT-D1 | 0,4 x Ø 2,5 | 1 | 10,92 |
| 561 140 | KT-D2 | 0,5 x Ø 3,0 | 1 | 11,718 |
| 561 150 | KT-D3 | 0,6 x Ø 3,5 | 1 | 13,482 |
| 561 160 | KT-D4 | 0,8 x Ø 4,0 | 1 | 15,068 |
| 561 170 | KT-D5 | 1,0 x Ø 5,5 | 1 | 20,969 |

İzolesiz Tornavida

KONTROL KALEMİ

| Sip. No. | Tip | Açıklama | Amb. Adet | Fiyat EURO/Ad. |
|----------|------|----------|-----------|----------------|
| 561 110 | KK 1 | 140 mm. | 1 | 8,211 |
| 561 120 | KK 2 | 180 mm. | 1 | 10,248 |

Kontrol Kalemi

* ALTAŞ firmasından alınmıştır.

KABLO KESME MAKASI

| Sip. No. | Tip | Açıklama | Amb. Adet | Fiyat EURO/Ad. |
|----------|-----------|-----------------------|-----------|----------------|
| 562 110 | CUTTER 16 | Max. Kesme Çapı 16 mm | 1 | 210,00 |
| 562 122 | CUTTER 32 | Max. Kesme Çapı 32 mm | 1 | 858,90 |

CUTTER 32

CUTTER 16

KABLO SOYMA MAKASI

| Sip. No. | Tip | Açıklama | Amb. Adet | Fiyat EURO/Ad. |
|----------|--------------|---|-----------|----------------|
| 562 129 | STRIPPER 6 | Açma Kapasitesi Ø0,2 - 6 mm ² | 1 | 85,05 |
| 562 114 | STRIPPER 16 | Açma Kapasitesi 0,03 - 16 mm ² | 1 | 339,15 |
| 562 127 | Bıçak Seti | STRIPPER 16 için Yedek Bıçak Seti | 1 | 120,75 |
| 562 123 | STRIPPER 28C | Açma Kapasitesi Ø4,5 - 29 mm ² | 1 | 196,35 |

STRIPPER 16

STRIPPER 6

Bıçak Seti

YÜKSÜK VE PABUÇ SIKMA PENSELERİ

| Sip. No. | Tip | Açıklama | Amb. Adet | Fiyat EURO/Ad. |
|----------|----------------|--|-----------|----------------|
| 562 113 | CRIMPER 6 | Sıkma Kapasitesi 0,25 - 6 mm ² (Yüksük) | 1 | 689,85 |
| 562 117 | CRIMPER N 16 L | Sıkma Kapasitesi 0,14 - 16 mm ² (Yüksük) | 1 | 402,15 |
| 562 119 | CRIMPER N 50 L | Sıkma Kapasitesi 10 - 50 mm ² (Yüksük) | 1 | 579,60 |
| 562 120 | CRIMPER IT 6 S | Sıkma Kapasitesi 0,5 - 6 mm ² (İzoleli Pabuç) | 1 | 443,10 |
| 562 124 | CRIMPER N 16 H | Sıkma Kapasitesi, 0,08 - 16 mm ² (Yüksük) | 1 | 463,05 |
| 562 125 | CRIMPER F 10 R | Sıkma Kapasitesi, 0,08 - 10 mm ² (Yüksük) | 1 | 480,90 |
| 562 126 | CRIMPER F 10 L | Sıkma Kapasitesi, 0,5 - 10 mm ² (Yüksük) | 1 | 467,25 |

CRIMPER N 50 L

CRIMPER N 16 L

CRIMPER IT 6 S

CRIMPER N 16 H

CRIMPER F 10 R

CRIMPER F 10 L

EL ALETLERİ ÇANTA SET

| Sip. No. | Tip | Açıklama | Amb. Adet | Fiyat EURO/Ad. |
|----------|---------------------|--|-----------|----------------|
| 562 128 | Strip & Crimp Set 1 | Stripper 16 + Crimper 16 H N Çanta Set | 1 | 830,00 |

Strip & Crimp Set 1

KABLO BAĞLARI

| Sip. No. | Tip | Kalınlık (mm) | Renk | Amb. Adet | Fiyat EURO/Amb. |
|-----------|----------|---------------|-------|-----------|--------------------|
| 532 075 B | YKB75 | 2,4x75 | Beyaz | 1.000 | 11,00 |
| 532 075 S | YKB75 | 2,4x75 | Siyah | 1.000 | 11,00 |
| 532 094 B | YKB 94 | 2,5x94 | Beyaz | 1.000 | 21,00 |
| 532 094 S | YKB 94 | 2,5x94 | Siyah | 1.000 | 21,00 |
| 532 100 B | YKB 100 | 2,5x100 | Beyaz | 1.000 | 21,00 |
| 532 100 S | YKB 100 | 2,5x100 | Siyah | 1.000 | 21,00 |
| 532 142 B | YKB 142 | 2,5x142 | Beyaz | 1.000 | 21,00 |
| 532 142 S | YKB 142 | 2,5x142 | Siyah | 1.000 | 21,00 |
| 532 203 B | YKB 203 | 2,5x203 | Beyaz | 1.000 | 32,00 |
| 532 203 S | YKB 203 | 2,5x203 | Siyah | 1.000 | 32,00 |
| 533 150 B | YKB 150 | 3,6x150 | Beyaz | 1.000 | 32,00 |
| 533 150 S | YKB 150 | 3,6x150 | Siyah | 1.000 | 32,00 |
| 533 203 B | YKB 203 | 3,6x203 | Beyaz | 1.000 | 42,00 |
| 533 203 S | YKB 203 | 3,6x203 | Siyah | 1.000 | 42,00 |
| 533 250 B | YKB 250 | 3,6x250 | Beyaz | 1.000 | 42,00 |
| 533 250 S | YKB 250 | 3,6x250 | Siyah | 1.000 | 42,00 |
| 533 292 B | YKB 292 | 3,6x292 | Beyaz | 1.000 | 53,00 |
| 533 292 S | YKB 292 | 3,6x292 | Siyah | 1.000 | 53,00 |
| 533 368 B | YKB 368 | 3,6x368 | Beyaz | 1.000 | 63,00 |
| 533 368 S | YKB 368 | 3,6x368 | Siyah | 1.000 | 63,00 |
| 534 120 B | YKB 120 | 4,8x120 | Beyaz | 1.000 | 32,00 |
| 534 120 S | YKB 120 | 4,8x120 | Siyah | 1.000 | 32,00 |
| 534 190 B | YKB 190 | 4,8x190 | Beyaz | 1.000 | 53,00 |
| 534 190 S | YKB 190 | 4,8x190 | Siyah | 1.000 | 53,00 |
| 534 250 B | YKB 250 | 4,8x250 | Beyaz | 1.000 | 84,00 |
| 534 250 S | YKB 250 | 4,8x250 | Siyah | 1.000 | 84,00 |
| 534 300 B | YKB 300 | 4,8x300 | Beyaz | 1.000 | 95,00 |
| 534 300 S | YKB 300 | 4,8x300 | Siyah | 1.000 | 95,00 |
| 534 350 B | YKB 350 | 4,8x350 | Beyaz | 1.000 | 105,00 |
| 534 350 S | YKB 350 | 4,8x350 | Siyah | 1.000 | 105,00 |
| 534 368 B | YKB 368 | 4,8x368 | Beyaz | 1.000 | 116,00 |
| 534 368 S | YKB 368 | 4,8x368 | Siyah | 1.000 | 116,00 |
| 534 400 B | YKB 400 | 4,8x400 | Beyaz | 100 | 12,60 |
| 534 400 S | YKB 400 | 4,8x400 | Siyah | 100 | 12,60 |
| 534 432 B | YKB 432 | 4,8x432 | Beyaz | 100 | 15,80 |
| 534 432 S | YKB 432 | 4,8x432 | Siyah | 100 | 15,80 |
| 534 500 B | YKB500 | 4,8x500 | Beyaz | 100 | 18,90 |
| 534 500 S | YKB500 | 4,8x500 | Siyah | 100 | 18,90 |
| 534 610 B | YKB610 | 4,8x610 | Beyaz | 100 | 24,20 |
| 534 610 S | YKB610 | 4,8x610 | Siyah | 100 | 24,20 |
| 534 730 B | YKB730 | 4,8x730 | Beyaz | 100 | 30,50 |
| 534 730 S | YKB730 | 4,8x730 | Siyah | 100 | 30,50 |
| 537 280 B | YKB280 | 7,6x280 | Beyaz | 100 | 15,80 |
| 537 280 S | YKB280 | 7,6x280 | Siyah | 100 | 15,80 |
| 537 300 B | YKB 300 | 7,6x300 | Beyaz | 500 | 84,00 |
| 537 300 S | YKB 300 | 7,6x300 | Siyah | 500 | 94,50 |
| 537 340 B | YKB 340 | 7,6x340 | Beyaz | 500 | 110,50 |
| 537 340 S | YKB 340 | 7,6x340 | Siyah | 500 | 110,50 |
| 537 380 B | YKB 380 | 7,6x380 | Beyaz | 500 | 115,50 |
| 537 380 S | YKB 380 | 7,6x380 | Siyah | 500 | 115,50 |
| 537 610 B | YKB610 | 7,6x610 | Beyaz | 100 | 31,50 |
| 537 610 S | YKB610 | 7,6x610 | Siyah | 100 | 31,50 |
| 537 750 B | YKB750 | 7,6x750 | Beyaz | 100 | 42,00 |
| 537 750 S | YKB750 | 7,6x750 | Siyah | 100 | 42,00 |
| 538 450 B | YKB 450 | 8x450 | Beyaz | 100 | 25,20 |
| 538 450 S | YKB 450 | 8x450 | Siyah | 100 | 25,20 |
| 538 550 B | YKB 550 | 8x550 | Beyaz | 100 | 41,00 |
| 538 550 S | YKB 550 | 8x550 | Siyah | 100 | 41,00 |
| 539 762 B | YKB 762 | 9x762 | Beyaz | 100 | 48,30 |
| 539 762 S | YKB 762 | 9x762 | Siyah | 100 | 48,30 |
| 539 914 B | YKB 914 | 9x914 | Beyaz | 100 | 65,10 |
| 539 914 S | YKB 914 | 9x914 | Siyah | 100 | 65,10 |
| 531 219 B | YKB 1219 | 12,7x1219 | Beyaz | 100 | 117,60 |
| 531 219 S | YKB 1219 | 12,7x1219 | Siyah | 100 | 117,60 |
| 531 730 B | YKB 730 | 12,7x730 | Beyaz | 100 | 109,20 |
| 531 730 S | YKB 730 | 12,7x730 | Siyah | 100 | 109,20 |
| 531 030 B | YKB 1030 | 12,7x1030 | Beyaz | 100 | 125,00 |
| 531 030 S | YKB 1030 | 12,7x1030 | Siyah | 100 | 125,00 |



E 97527

Bütün ölçüler için

Şeffaf: Naturel Polyamid 6.6'dan imal edilmiştir. Kendi kendini söndürme özelliğine sahiptir (UL 94 V-2). Normal çalışma sıcaklığı -40°C ile 85°C dir.

Siyah: Polyamid 66'dan imal edilmiş olup, çalışma sıcaklığı ve kendi kendini söndürme özelliği şeffaf kablo bağları ile aynıdır.

SÖKÜLEBİLİR KABLO BAĞLARI

| Sip. No. | Tip | Kalınlık (mm) | Renk | Amb. Adet | Fiyat EURO/Amb. |
|------------|---------|---------------|-------|-----------|--------------------|
| 533 114 BK | YKB 203 | 3,6x203 | Beyaz | 1000 | 179,00 |
| 533 215 BK | YKB 370 | 3,6x370 | Beyaz | 1000 | 399,00 |

ETİKETLİ KABLO BAĞLARI

| Sip. No. | Tip | Kalınlık (mm) | Renk | Amb. Adet | Fiyat EURO/Amb. |
|------------|---------|---------------|-------|-----------|--------------------|
| 532 100 BT | YKB 100 | 2,5x100 | Beyaz | 1000 | 63,00 |
| 534 200 BT | YKB 200 | 2,5x200 | Beyaz | 1000 | 137,00 |

UV KABLO BAĞLARI

| Sip. No. | Tip | Kalınlık (mm) | Renk | Amb. Adet | Fiyat EURO/Amb. |
|-------------|------------|---------------|-------|-----------|--------------------|
| 532 094 SUV | YKB 94 UV | 2,5x94 | Siyah | 1000 | 21,00 |
| 532 100 SUV | YKB 100 UV | 2,5x100 | Siyah | 1000 | 21,00 |
| 532 142 SUV | YKB 142 UV | 2,5x142 | Siyah | 1000 | 21,00 |
| 532 203 SUV | YKB 203 UV | 2,5x203 | Siyah | 1000 | 42,00 |
| 533 150 SUV | YKB 150 UV | 3,6x150 | Siyah | 1000 | 32,00 |
| 533 250 SUV | YKB 250 UV | 3,6x250 | Siyah | 1000 | 63,00 |
| 533 292 SUV | YKB 292 UV | 3,6x292 | Siyah | 1000 | 74,00 |
| 533 368 SUV | YKB 368 UV | 3,6x368 | Siyah | 1000 | 84,00 |
| 534 120 SUV | YKB 120 UV | 4,8x120 | Siyah | 1000 | 53,00 |
| 534 190 SUV | YKB 190 UV | 4,8x190 | Siyah | 1000 | 74,00 |
| 534 203 SUV | YKB 203 UV | 4,8x203 | Siyah | 1000 | 84,00 |
| 534 368 SUV | YKB 368 UV | 4,8x368 | Siyah | 1000 | 147,00 |
| 537 300 SUV | YKB 300 UV | 7,6x300 | Siyah | 500 | 105,00 |
| 537 380 SUV | YKB 380 UV | 7,6x380 | Siyah | 500 | 126,00 |
| 538 450 SUV | YKB 450 UV | 9x450 | Siyah | 100 | 32,60 |
| 539 762 SUV | YKB 762 UV | 9x762 | Siyah | 100 | 59,90 |

* Sipariş anında Siyah için "S" Beyaz için "B" seçiniz.

YAPIŞKANLI KROŞELER

| Sip. No. | Tip | A | B | H | C | Renk | Amb. Adet | Fiyat EURO/Amb. |
|----------|------|------|------|-----|-----|-------|-----------|--------------------|
| 541 210B | YK 1 | 19,5 | 19,5 | 4,6 | 3,9 | Beyaz | 500 | 68,50 |
| 541 210S | YK 1 | 19,5 | 19,5 | 4,6 | 3,9 | Siyah | 500 | 68,50 |
| 541 280B | YK 2 | 28,6 | 28,6 | 5,5 | 5,3 | Beyaz | 500 | 94,50 |
| 541 280S | YK 2 | 28,6 | 28,6 | 5,5 | 5,3 | Siyah | 500 | 94,50 |

Malzeme: Kendi kendini söndürme özelliğine sahip Polyamid 66, UL 94V-2. Hafif ağırlıktaki yükleri taşıyan kablo bağlarının montajı için dizayn edilen kendinden yapışkanlı bu kroşeleri, temiz, düz ve yağsız yüzeylere yapıştırınız.

VİDA BAĞLANTILI KROŞELER

| Sip. No. | Tip | A | B | H | DØ | C | Renk | Amb. Adet | Fiyat EURO/Amb. |
|----------|------|------|-----|-----|-----|-----|-------|-----------|--------------------|
| 542 110B | VK 1 | 19,6 | 9,5 | 5 | 3,7 | 5,2 | Beyaz | 500 | 31,50 |
| 542 110S | VK 1 | 19,6 | 9,5 | 5 | 3,7 | 5,2 | Siyah | 500 | 31,50 |
| 542 120B | VK 2 | 23 | 16 | 9,8 | 6,3 | 9 | Beyaz | 500 | 42,00 |
| 542 120S | VK 2 | 23 | 16 | 9,8 | 6,3 | 9 | Siyah | 500 | 42,00 |

Malzeme: Kendi kendini söndürme özelliğine sahip Polyamid 66, UL 94V-2. Vida bağlantısı kablo demeti için maksimum sabitliği sağlar. Kroşeyi bir vida ile basitçe monte edip, kablo başını içinden geçirerek kabloları sabitletiniz.

• Liste harici özel istekleriniz için lütfen irtibat kurunuz.

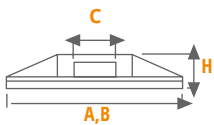

YK1, YK2

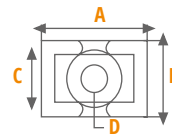
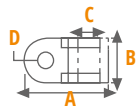



TEK GİRİŞLİ İZOLELİ KABLO YÜKSÜKLERİ - STANDART DIN SERİ ALMAN RENK NORMU

| Sip. No. | Tip | Renk | L1(mm) | L2(mm) | S2 | Kesit(mm ²) | AWG | Ambalaj Adedi | Fiyat EURO/Amb. |
|----------|-------------|-------------|--------|--------|------|-------------------------|-----|---------------|-----------------|
| 570 002 | IKY 0,25/8 | Açık Mavi | 10 | 6 | 0,25 | 0,25 | 20 | 500 | 16,00 |
| 570 003 | IKY 0,34/8 | Turkuaz | 10 | 6 | 0,25 | 0,34 | 20 | 500 | 16,00 |
| 570 010 | IKY 0,50/8 | Turuncu | 14 | 8 | 0,25 | 0,5 | 20 | 500 | 10,50 |
| 570 020 | IKY 0,75/8 | Beyaz | 14 | 8 | 0,25 | 0,75 | 18 | 500 | 10,50 |
| 570 030 | IKY 1,0/8 | Sarı | 14 | 8 | 0,25 | 1 | 17 | 500 | 10,50 |
| 570 040 | IKY 1,5/8 | Kırmızı | 14 | 8 | 0,25 | 1,5 | 16 | 500 | 10,50 |
| 570 041 | IKY 1,5/10 | Kırmızı | 16 | 10 | 0,25 | 1,5 | 16 | 500 | 10,50 |
| 570 042 | IKY 1,5/12 | Kırmızı | 18 | 12 | 0,25 | 1,5 | 16 | 500 | 16,00 |
| 570 043 | IKY 1,5/18 | Kırmızı | 24 | 18 | 0,25 | 1,5 | 16 | 500 | 16,00 |
| 570 050 | IKY 2,5/8 | Mavi | 15 | 8 | 0,25 | 2,5 | 14 | 250 | 5,25 |
| 570 052 | IKY 2,5/12 | Mavi | 19 | 12 | 0,25 | 2,5 | 14 | 250 | 8,00 |
| 570 053 | IKY 2,5/18 | Mavi | 25 | 18 | 0,25 | 2,5 | 14 | 20 | 0,84 |
| 570 060 | IKY 4,0/9 | Gri | 18 | 10 | 0,3 | 4 | 12 | 250 | 8,00 |
| 570 061 | IKY 4,0/12 | Gri | 19 | 12 | 0,3 | 4 | 12 | 250 | 10,50 |
| 570 070 | IKY 6,0/12 | Siyah | 20 | 12 | 0,3 | 6 | 10 | 100 | 4,20 |
| 570 071 | IKY 6,0/18 | Siyah | 26 | 18 | 0,3 | 6 | 10 | 100 | 6,30 |
| 570 080 | IKY 10,0/12 | Fildişi Gri | 22 | 12 | 0,4 | 10 | 8 | 100 | 5,30 |
| 570 081 | IKY 10,0/18 | Fildişi Gri | 28 | 18 | 0,4 | 10 | 8 | 100 | 8,40 |
| 570 090 | IKY 16,0/12 | Yeşil | 22 | 12 | 0,4 | 16 | 6 | 50 | 3,70 |
| 570 091 | IKY 16,0/18 | Yeşil | 28 | 18 | 0,4 | 16 | 6 | 50 | 5,25 |
| 570 100 | IKY 25,0/16 | Kahverengi | 30 | 16 | 0,4 | 25 | 4 | 20 | 2,74 |
| 570 110 | IKY 35,0/16 | Bej | 30 | 16 | 0,4 | 35 | 2 | 20 | 3,58 |
| 570 120 | IKY 50,0/20 | Koyu Yeşil | 36 | 20 | 0,5 | 50 | 0 | 20 | 5,04 |
| 570 130 | IKY 70,0/20 | Sarı | 36 | 21 | 0,5 | 70 | 00 | 25 | 8,675 |

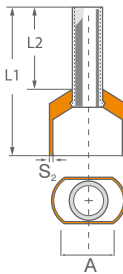

ÇİFT GİRİŞLİ İZOLELİ KABLO YÜKSÜKLERİ - STANDART DIN SERİ ALMAN RENK NORMU

| Sip. No. | Tip | Renk | Kesit(mm ²) | L1(mm) | L2(mm) | S2 | A | AWG | Ambalaj Adedi | Fiyat EURO/Amb. |
|----------|-----------------|-------------|-------------------------|--------|--------|-----|------|------|---------------|-----------------|
| 572 010 | IKY - 2 x0,5/8 | Turuncu | 2x0,5 | 14 | 8,2 | 0,3 | 5 | 2x22 | 500 | 10,50 |
| 572 020 | IKY - 2 x0,75/8 | Beyaz | 2x0,75 | 14 | 8 | 0,3 | 5,5 | 2x18 | 500 | 10,50 |
| 572 030 | IKY - 2 x1/8 | Sarı | 2x1,0 | 15 | 8 | 0,3 | 5,8 | 2x18 | 500 | 10,50 |
| 572 040 | IKY - 2 x1,5/8 | Kırmızı | 2x1,5 | 16 | 8 | 0,3 | 6,5 | 2x16 | 250 | 5,25 |
| 572 050 | IKY - 2 x2,5/10 | Mavi | 2x2,5 | 19 | 10 | 0,4 | 8 | 2x14 | 200 | 8,40 |
| 572 060 | IKY - 2 x4/12 | Gri | 2x4 | 22 | 12 | 0,5 | 9 | 2x12 | 100 | 5,30 |
| 572 070 | IKY - 2 x6/14 | Siyah | 2x6 | 23 | 12 | 0,5 | 11,4 | 2x10 | 75 | 5,55 |
| 572 080 | IKY - 2 x10/14 | Fildişi Gri | 2x10 | 24 | 12 | 0,5 | 13,4 | 2x8 | 50 | 5,25 |
| 572 090 | IKY - 2 x16/14 | Yeşil | 2x16 | 29 | 16 | 0,6 | 17,2 | 2x6 | 20 | 2,52 |

● Malzeme: E-Cu ● Kaplama: Kalay DIN 46228 Sayfa 1/3.7.3

*Yüksük tiplerinin; birinci rakamları kesiti, ikinci rakamları yüksük boylarını gösterir.



RoHS
COMPLIANT



TEK GİRİŞLİ İZOLELİ KABLO YÜKSÜKLERİ - STANDART DIN SERİ FRANZIZ RENK NORMU

| Sip. No. | Tip | Renk | Kesit(mm ²) | L1(mm) | L2(mm) | S2 | AWG | Ambalaj Adedi | Fiyat EURO/Amb. |
|----------|-------------|-------------|-------------------------|--------|--------|------|-----|---------------|-----------------|
| 570 002F | IKY 0,25/8 | Violet | 0,25 | 10 | 6 | 0,25 | 20 | 500 | 16,00 |
| 570 003F | IKY 0,34/8 | Pembe | 0,34 | 10 | 6 | 0,34 | 20 | 500 | 16,00 |
| 570 010F | IKY 0,50/8 | Beyaz | 0,5 | 14 | 8 | 0,5 | 20 | 500 | 10,50 |
| 570 020F | IKY 0,75/8 | Mavi | 0,75 | 14 | 8 | 0,75 | 18 | 500 | 10,50 |
| 570 030F | IKY 1,0/8 | Kırmızı | 1 | 14 | 8 | 1 | 17 | 500 | 10,50 |
| 570 040F | IKY 1,5/8 | Siyah | 1,5 | 14 | 8 | 1,5 | 16 | 500 | 10,50 |
| 570 050F | IKY 2,5/8 | Gri | 2,5 | 15 | 8 | 1,5 | 14 | 250 | 5,25 |
| 570 060F | IKY 4,0/9 | Turuncu | 4 | 18 | 10 | 1,5 | 12 | 250 | 8,00 |
| 570 070F | IKY 6,0/12 | Yeşil | 6 | 20 | 12 | 1,5 | 10 | 100 | 4,20 |
| 570 080F | IKY 10,0/12 | Kahverengi | 10 | 22 | 12 | 2,5 | 8 | 100 | 5,30 |
| 570 090F | IKY 16,0/12 | Fildişi Gri | 16 | 22 | 12 | 2,5 | 6 | 50 | 4,20 |
| 570 100F | IKY 25,0/16 | Siyah | 25 | 30 | 16 | 2,5 | 4 | 20 | 3,16 |
| 570 110F | IKY 35,0/16 | Kırmızı | 35 | 30 | 16 | 4 | 2 | 20 | 4,20 |
| 570 120F | IKY 50,0/20 | Mavi | 50 | 36 | 20 | 4 | 1 | 20 | 5,46 |

● Malzeme: E-Cu ● Kaplama: Kalay ● İzolasyon: Polyamid *Yüksük tiplerinin; birinci rakamları kesiti, ikinci rakamları yüksük boylarını gösterir.



RoHS
COMPLIANT



TEK GİRİŞLİ İZOLELİ KABLO YÜKSÜKLERİ - ÖZEL DIN SERİ ALMAN RENK NORMU

| Sip. No. | Tip | Renk | Kesit(mm ²) | L1(mm) | L2(mm) | S2 | AWG | Ambalaj Adedi | Fiyat EURO/Amb. |
|----------|-------------|-------------|-------------------------|--------|--------|------|-----|---------------|-----------------|
| 570 010Z | IKY 0,50/8 | Turuncu | 0,5 | 14 | 8 | 0,25 | 20 | 5000 | 105,00 |
| 570 020Z | IKY 0,75/8 | Beyaz | 0,75 | 14 | 8 | 0,25 | 18 | 5000 | 105,00 |
| 570 030Z | IKY 1,0/8 | Sarı | 1 | 14 | 8 | 0,25 | 17 | 5000 | 105,00 |
| 570 040Z | IKY 1,5/8 | Kırmızı | 1,5 | 14 | 8 | 0,25 | 16 | 5000 | 105,00 |
| 570 050Z | IKY 2,5/8 | Mavi | 2,5 | 15 | 8 | 0,25 | 14 | 5000 | 105,00 |
| 570 060Z | IKY 4,0/10 | Gri | 4 | 18 | 10 | 0,3 | 12 | 5000 | 160,00 |
| 570 070Z | IKY 6,0/12 | Siyah | 6 | 20 | 12 | 0,3 | 10 | 2000 | 84,00 |
| 570 080Z | IKY 10,0/12 | Fildişi Gri | 10 | 22 | 12 | 0,4 | 8 | 2000 | 106,00 |
| 570 090Z | IKY 16,0/12 | Yeşil | 16 | 22 | 12 | 0,4 | 6 | 1000 | 84,00 |
| 570 100Z | IKY 25,0/16 | Kahverengi | 25 | 30 | 16 | 0,4 | 4 | 500 | 84,00 |
| 570 110Z | IKY 35,0/16 | Bej | 35 | 30 | 16 | 0,4 | 2 | 500 | 126,00 |
| 570 120Z | IKY 50,0/20 | Koyu Yeşil | 50 | 36 | 20 | 0,5 | 1 | 200 | 58,80 |

● Malzeme: E-Cu ● Kaplama: Kalay ● İzolasyon: Polyamid
Sadece Z Serisi ürünler otomatik yüksek sıkma makineleri ile kullanıma uygundur.

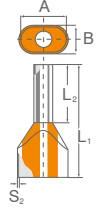

ÇİFT GİRİŞLİ İZOLELİ KABLO YÜKSÜKLERİ - ÖZEL SERİ ALMAN RENK NORMU

| Sip. No. | Tip | Renk | Kesit(mm ²) | L1(mm) | L2(mm) | S2 | A | B | AWG | Ambalaj Adedi | Fiyat EURO/Amb. |
|----------|-----------------|-------------|-------------------------|--------|--------|-----|------|-----|------|---------------|-----------------|
| 572010 | IKY - 2 x0,5/8 | Beyaz | 2x0,5 | 14 | 8,2 | 0,3 | 5 | 3 | 2x22 | 500 | 10,50 |
| 572020 | IKY - 2 x0,75/8 | Mavi | 2x0,75 | 14 | 8 | 0,3 | 5,5 | 3 | 2x18 | 500 | 10,50 |
| 572030 | IKY - 2 x1/8 | Kırmızı | 2x1,0 | 15 | 8 | 0,3 | 5,8 | 3,2 | 2x18 | 500 | 10,50 |
| 572040 | IKY - 2 x1,5/8 | Siyah | 2x1,5 | 16 | 8 | 0,3 | 6,5 | 3,6 | 2x16 | 250 | 5,25 |
| 572050 | IKY - 2 x2,5/10 | Gri | 2x2,5 | 19 | 10 | 0,4 | 8 | 4,5 | 2x14 | 200 | 8,40 |
| 572060 | IKY - 2 x4/12 | Turuncu | 2x4 | 22 | 12 | 0,5 | 9 | 5,2 | 2x12 | 100 | 5,30 |
| 572070 | IKY - 2 x6/14 | Yeşil | 2x6 | 23 | 12 | 0,5 | 11,4 | 6,2 | 2x10 | 75 | 5,55 |
| 572080 | IKY - 2 x10/14 | Kahverengi | 2x10 | 24 | 12 | 0,5 | 13,4 | 7,6 | 2x8 | 50 | 5,25 |
| 572090 | IKY - 2 x16/14 | Fildişi Gri | 2x16 | 29 | 16 | 0,6 | 17,2 | 9,5 | 2x6 | 20 | 2,52 |



TEK GİRİŞLİ İZOLELİ KABLO YÜKSÜKLERİ - EKONOMİK SERİ ALMAN RENK NORMU

| Sip. No. | Tip | Renk | Kesit(mm ²) | L1(mm) | L2(mm) | S2 | AWG | Ambalaj Adedi | Fiyat EURO/Amb. |
|----------|-------------|-------------|-------------------------|--------|--------|------|-----|---------------|-----------------|
| 570010E | IKY 0,50/8 | Turuncu | 570010E | 14 | 8 | 0,25 | 20 | 5000 | 105,00 |
| 570020E | IKY 0,75/8 | Beyaz | 570020E | 14 | 8 | 0,25 | 18 | 5000 | 105,00 |
| 570030E | IKY 1,0/8 | Sarı | 570030E | 14 | 8 | 0,25 | 17 | 5000 | 105,00 |
| 570040E | IKY 1,5/8 | Kırmızı | 570040E | 14 | 8 | 0,25 | 16 | 5000 | 105,00 |
| 570050E | IKY 2,5/8 | Mavi | 570050E | 15 | 8 | 0,25 | 14 | 5000 | 105,00 |
| 570060E | IKY 4,0/9 | Gri | 570060E | 18 | 10 | 0,3 | 12 | 5000 | 160,00 |
| 570070E | IKY 6,0/12 | Siyah | 570070E | 20 | 12 | 0,3 | 10 | 2000 | 84,00 |
| 570080E | IKY 10,0/12 | Fildişi Gri | 570080E | 22 | 12 | 0,4 | 8 | 2000 | 106,00 |
| 570090E | IKY 16,0/12 | Yeşil | 570090E | 22 | 12 | 0,4 | 6 | 1000 | 63,00 |
| 570100E | IKY 25,0/16 | Kahverengi | 570100E | 30 | 16 | 0,4 | 4 | 500 | 58,00 |
| 570110E | IKY 35,0/16 | Bej | 570110E | 30 | 16 | 0,4 | 2 | 500 | 79,00 |
| 570120E | IKY 50,0/20 | Koyu Yeşil | 570120E | 36 | 20 | 0,5 | 1 | 200 | 48,40 |



İZOLESİZ KABLO YÜKSÜKLERİ

| Tip | Sip. No. | Kesit(mm ²) | L(mm) | AWG | Ambalaj Adedi | Fiyat EURO/Amb. |
|------------|----------|-------------------------|-------|-----|---------------|-----------------|
| KY 0,5/10 | 571010 | 0,5 | 10 | 20 | 1000 | 21,00 |
| KY 0,75/10 | 571020 | 0,75 | 10 | 18 | 1000 | 21,00 |
| KY 1,0/10 | 571030 | 1 | 10 | 17 | 1000 | 21,00 |
| KY 1,5/10 | 571040 | 1,5 | 10 | 16 | 1000 | 21,00 |
| KY 2,5/12 | 571050 | 2,5 | 12 | 14 | 1000 | 21,00 |
| KY 4,0/12 | 571060 | 4 | 12 | 12 | 500 | 16,00 |
| KY 6,0/12 | 571070 | 6 | 12 | 10 | 250 | 8,00 |
| KY 10,0/12 | 571080 | 10 | 12 | 8 | 250 | 10,50 |
| KY 16,0/12 | 571090 | 16 | 12 | 6 | 100 | 5,30 |



İZOLELİ - YUVARLAK UÇLU KABLO PABUÇLARI

| Sip. No. | Tip | Kesit (mm ²) | Anma Ölçüsü | Renk | Amb. Adet | Fiyat EURO/Amb. |
|----------|------------|--------------------------|-------------|---------|-----------|--------------------|
| 590 010 | KYK - 301 | 0.5 - 1.5 | 3 | Kırmızı | 100 | 5,30 |
| 590 011 | KYK - 351 | 0.5 - 1.5 | 3.5 | Kırmızı | 100 | 5,30 |
| 590 012 | KYK - 401 | 0.5 - 1.5 | 4 | Kırmızı | 100 | 5,30 |
| 590 013 | KYK - 501 | 0.5 - 1.5 | 5 | Kırmızı | 100 | 6,30 |
| 590 014 | KYK - 601 | 0.5 - 1.5 | 6 | Kırmızı | 100 | 7,40 |
| 590 015 | KYK - 801 | 0.5 - 1.5 | 8 | Kırmızı | 100 | 8,40 |
| 590 020 | KYK - 302 | 1.5 - 2.5 | 3 | Mavi | 100 | 6,30 |
| 590 021 | KYK - 402 | 1.5 - 2.5 | 4 | Mavi | 100 | 7,40 |
| 590 022 | KYK - 502 | 1.5 - 2.5 | 5 | Mavi | 100 | 7,40 |
| 590 023 | KYK - 602 | 1.5 - 2.5 | 6 | Mavi | 100 | 8,40 |
| 590 024 | KYK - 802 | 1.5 - 2.5 | 8 | Mavi | 100 | 9,50 |
| 590 025 | KYK - 1002 | 1.5 - 2.5 | 10 | Mavi | 100 | 10,50 |
| 590 030 | KYK - 406 | 2.5 - 6.0 | 4 | Sarı | 100 | 10,50 |
| 590 031 | KYK - 506 | 2.5 - 6.0 | 5 | Sarı | 100 | 11,60 |
| 590 032 | KYK - 606 | 2.5 - 6.0 | 6 | Sarı | 100 | 11,60 |
| 590 033 | KYK - 806 | 2.5 - 6.0 | 8 | Sarı | 50 | 7,90 |
| 590 034 | KYK - 1006 | 2.5 - 6.0 | 10 | Sarı | 50 | 7,90 |
| 590 035 | KYK - 1206 | 2.5 - 6.0 | 12 | Sarı | 50 | 9,45 |



İZOLELİ ÇATAL UÇLU KABLO PABUÇLARI

| Sip. No. | Tip | Kesit (mm ²) | Anma Ölçüsü | Renk | Amb. Adet | Fiyat EURO/Amb. |
|----------|-----------|--------------------------|-------------|---------|-----------|--------------------|
| 591 010 | KÇK - 301 | 0.5 - 1.5 | 3 | Kırmızı | 100 | 5,30 |
| 591 011 | KÇK - 351 | 0.5 - 1.5 | 3.5 | Kırmızı | 100 | 6,30 |
| 591 012 | KÇK - 401 | 0.5 - 1.5 | 4 | Kırmızı | 100 | 6,30 |
| 591 013 | KÇK - 501 | 0.5 - 1.5 | 5 | Kırmızı | 100 | 6,30 |
| 591 014 | KÇK - 601 | 0.5 - 1.5 | 6 | Kırmızı | 100 | 8,40 |
| 591 021 | KÇK - 352 | 1.5 - 2.5 | 3.5 | Mavi | 100 | 7,40 |
| 591 022 | KÇK - 402 | 1.5 - 2.5 | 4 | Mavi | 100 | 6,30 |
| 591 023 | KÇK - 502 | 1.5 - 2.5 | 5 | Mavi | 100 | 7,40 |
| 591 024 | KÇK - 602 | 1.5 - 2.5 | 6 | Mavi | 100 | 9,50 |
| 591 030 | KÇK - 406 | 2.5 - 6.0 | 4 | Sarı | 100 | 10,50 |
| 591 031 | KÇK - 506 | 2.5 - 6.0 | 5 | Sarı | 100 | 10,50 |
| 591 032 | KÇK - 606 | 2.5 - 6.0 | 6 | Sarı | 50 | 7,35 |



İZOLELİ İĞNE UÇLU

| Sip. No. | Tip | Kesit (mm ²) | Anma Ölçüsü | Renk | Amb. Adet | Fiyat EURO/Amb. |
|----------|-----------|--------------------------|-------------|---------|-----------|--------------------|
| 592 010 | KIK 1/1,5 | 0.5 - 1.5 | 1 | Kırmızı | 200 | 14,80 |
| 592 020 | KIK 1/2,5 | 1.5 - 2.5 | 2.5 | Mavi | 200 | 14,80 |
| 592 030 | KIK 6 | 2.5 - 6.0 | 6 | Sarı | 100 | 13,70 |



İZOLELİ FASTON - DIŞI

| Sip. No. | Tip | Kesit (mm ²) | Anma Ölçüsü | Renk | Amb. Adet | Fiyat EURO/Amb. |
|----------|------------|--------------------------|-------------|---------|-----------|--------------------|
| 593 010 | KFD - 1288 | 0.5 - 1.5 | 2.8 - 0.8 | Kırmızı | 200 | 14,80 |
| 593 011 | KFD - 1488 | 0.5 - 1.5 | 4.8 - 0.8 | Kırmızı | 200 | 14,80 |
| 593 012 | KFD - 1638 | 0.5 - 1.5 | 6.3 - 0.8 | Kırmızı | 100 | 7,40 |
| 593 020 | KFD - 2488 | 1.5 - 2.5 | 4.8 - 0.8 | Mavi | 200 | 14,80 |
| 593 021 | KFD - 2638 | 1.5 - 2.5 | 6.3 - 0.8 | Mavi | 100 | 7,40 |
| 593 030 | KFD - 5638 | 2.5 - 6.0 | 6.3 - 0.8 | Sarı | 100 | 10,50 |



İZOLELİ FASTON - ERKEK

| Sip. No. | Tip | Kesit (mm ²) | Anma Ölçüsü | Renk | Amb. Adet | Fiyat EURO/Amb. |
|----------|------------|--------------------------|-------------|---------|-----------|--------------------|
| 594 010 | KFE - 1288 | 0.5 - 1.5 | 2.8 - 0.8 | Kırmızı | 200 | 12,60 |
| 594 011 | KFE - 1488 | 0.5 - 1.5 | 4.8 - 0.8 | Kırmızı | 200 | 14,80 |
| 594 012 | KFE - 1638 | 0.5 - 1.5 | 6.3 - 0.8 | Kırmızı | 100 | 7,40 |
| 594 020 | KFE - 2488 | 1.5 - 2.5 | 4.8 - 0.8 | Mavi | 200 | 14,80 |
| 594 021 | KFE - 2638 | 1.5 - 2.5 | 6.3 - 0.8 | Mavi | 100 | 8,40 |
| 594 030 | KFE - 5638 | 2.5 - 6.0 | 6.3 - 0.8 | Sarı | 100 | 10,50 |



TAM İZOLELİ FASTON - DIŐI

| Sip. No. | Tip | Kesit (mm ²) | Anma Ölçüsü | Renk | Amb. Adet | Fiyat EURO/Amb. |
|----------|-------------|--------------------------|-------------|---------|-----------|--------------------|
| 595 010 | İKFD - 1288 | 0.5 - 1.5 | 2.8 - 0.8 | Kırmızı | 100 | 8,40 |
| 595 011 | İKFD - 1488 | 0.5 - 1.5 | 4.8 - 0.8 | Kırmızı | 100 | 8,40 |
| 595 012 | İKFD - 1638 | 0.5 - 1.5 | 6.3 - 0.8 | Kırmızı | 100 | 8,40 |
| 595 020 | İKFD - 2488 | 1.5 - 2.5 | 4.8 - 0.8 | Mavi | 100 | 8,40 |
| 595 021 | İKFD - 2638 | 1.5 - 2.5 | 6.3 - 0.8 | Mavi | 100 | 8,40 |
| 595 030 | İKFD - 5638 | 2.5 - 6.0 | 6.3 - 0.8 | Sarı | 75 | 8,70 |

TAM İZOLELİ FASTON - ERKEK GERİ DÖNÜŐLÜ

| Sip. No. | Tip | Kesit (mm ²) | Anma Ölçüsü | Renk | Amb. Adet | Fiyat EURO/Amb. |
|----------|------------|--------------------------|-------------|---------|-----------|--------------------|
| 596 010 | KPB - 1638 | 0.5 - 1.5 | 6.3 - 0.8 | Kırmızı | 100 | 10,50 |
| 596 020 | KPB - 2638 | 1.5 - 2.5 | 6.3 - 0.8 | Mavi | 100 | 11,60 |
| 596 030 | KPB - 5638 | 2.5 - 6.0 | 6.3 - 0.8 | Sarı | 75 | 11,025 |

İZOLELİ EK MUFLAR

| Sip. No. | Tip | Kesit (mm ²) | Anma Ölçüsü | Renk | Amb. Adet | Fiyat EURO/Amb. |
|----------|-----------|--------------------------|-------------|---------|-----------|--------------------|
| 597 010 | KME - 251 | 0.5 - 1.5 | 1 | Kırmızı | 100 | 7,40 |
| 597 020 | KME - 252 | 1.5 - 2.5 | 2.5 | Mavi | 100 | 8,40 |
| 597 030 | KME - 256 | 2.5 - 6.0 | 6 | Sarı | 75 | 10,275 |

İZOLELİ YUVARLAK ERKEK - DIŐI FIŐLER

| Sip. No. | Tip | Kesit (mm ²) | Anma Ölçüsü | Renk | Amb. Adet | Fiyat EURO/Amb. |
|----------|------------|--------------------------|-------------|---------|-----------|--------------------|
| 598 010 | KMT - 1040 | 0.5 - 1.5 | 4 | Kırmızı | 100 | 6,30 |
| 598 020 | KMT - 2050 | 1.5 - 2.5 | 5 | Mavi | 100 | 7,40 |
| 598 030 | KMT - 5050 | 2.5 - 6.0 | 5 | Sarı | 100 | 11,60 |
| 599 010 | KFT - 1040 | 0.5 - 1.5 | 4 | Kırmızı | 100 | 8,40 |
| 599 020 | KFT - 2050 | 1.5 - 2.5 | 5 | Mavi | 100 | 9,50 |
| 599 030 | KFT - 5050 | 2.5 - 6.0 | 5 | Sarı | 50 | 6,85 |



KABLO PABUŐLARI



İzoleli Tip Kablo PabuŐları E-Cu malzeme üzeri kalay kaplı olup, izolasyon kısımları PVC malzemeden üretilmiştir.

İZOLELİ / YUVARLAK UŐLU KABLO PABUŐLARI

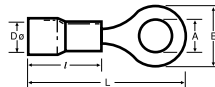

| Sip. No | Tip | Kesit (mm ²) | A | B | DØ | L | I |
|---------|------------|--------------------------|------|-----------|----------|-----------|---------|
| 590 010 | KYK - 301 | 0,5 - 1,5 | 3,2 | 5,5 ±0,2 | 4,3 ±0,3 | 17,5 ±1,0 | 10 ±0,5 |
| 590 011 | KYK - 351 | 0,5 - 1,5 | 3,8 | 6,6 ±0,2 | 4,3 ±0,3 | 19,4 ±1,0 | 10 ±0,5 |
| 590 012 | KYK - 401 | 0,5 - 1,5 | 4,4 | 6,6 ±0,2 | 4,3 ±0,3 | 19,6 ±1,0 | 10 ±0,5 |
| 590 013 | KYK - 501 | 0,5 - 1,5 | 5,4 | 8,0 ±0,2 | 4,3 ±0,3 | 20,8 ±1,0 | 10 ±0,5 |
| 590 014 | KYK - 601 | 0,5 - 1,5 | 6,5 | 11,9 ±0,2 | 4,3 ±0,3 | 27,0 ±1,0 | 10 ±0,5 |
| 590 015 | KYK - 801 | 0,5 - 1,5 | 8,5 | 11,8 ±0,2 | 4,3 ±0,3 | 26,7 ±1,0 | 10 ±0,5 |
| 590 020 | KYK - 302 | 1,5 - 2,5 | 3,4 | 6,6 ±0,2 | 4,8 ±0,3 | 17,8 ±1,0 | 10 ±0,5 |
| 590 021 | KYK - 402 | 1,5 - 2,5 | 4,4 | 8,5 ±0,2 | 4,8 ±0,3 | 22,0 ±1,0 | 10 ±0,5 |
| 590 022 | KYK - 502 | 1,5 - 2,5 | 5,4 | 9,6 ±0,2 | 4,8 ±0,3 | 21,8 ±1,0 | 10 ±0,5 |
| 590 023 | KYK - 602 | 1,5 - 2,5 | 6,4 | 12 ±0,2 | 4,8 ±0,3 | 27,0 ±1,0 | 10 ±0,5 |
| 590 024 | KYK - 802 | 1,5 - 2,5 | 8,5 | 12 ±0,2 | 4,8 ±0,3 | 27,0 ±1,0 | 10 ±0,5 |
| 590 025 | KYK - 1002 | 1,5 - 2,5 | 10,6 | 13,6 ±0,2 | 4,8 ±0,3 | 30,5 ±1,0 | 10 ±0,5 |
| 590 030 | KYK - 406 | 4,0 - 6,0 | 4,4 | 9,5 ±0,2 | 6,7 ±0,3 | 26,6 ±1,0 | 13 ±0,5 |
| 590 031 | KYK - 506 | 4,0 - 6,0 | 5,3 | 9,5 ±0,3 | 6,7 ±0,3 | 26,6 ±1,0 | 13 ±0,5 |
| 590 032 | KYK - 606 | 4,0 - 6,0 | 6,4 | 12 ±0,2 | 6,7 ±0,3 | 29,5 ±1,0 | 13 ±0,5 |
| 590 033 | KYK - 806 | 4,0 - 6,0 | 8,5 | 15 ±0,2 | 6,5 ±0,3 | 34,0 ±1,0 | 13 ±0,5 |
| 590 034 | KYK - 1006 | 4,0 - 6,0 | 10,6 | 15 ±0,2 | 6,7 ±0,3 | 33,8 ±1,0 | 13 ±0,5 |
| 590 035 | KYK - 1206 | 4,0 - 6,0 | 13,1 | 19,1 ±0,2 | 6,7 ±0,3 | 38,2 ±1,0 | 13 ±0,5 |

İZOLELİ / ŐATAL UŐLU KABLO PABUŐLARI

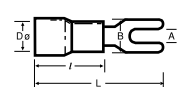

| Sip. No | Tip | Kesit (mm ²) | A | B | DØ | L | I |
|---------|-----------|--------------------------|-----|----------|----------|-----------|---------|
| 591 010 | KCK - 301 | 0,5 - 1,5 | 3,3 | 5,7 ±0,2 | 4,3 ±0,3 | 21 ±1,0 | 10 ±0,5 |
| 591 011 | KCK - 351 | 0,5 - 1,5 | 3,8 | 6,4 ±0,3 | 4,1 ±0,3 | 21 ±1,0 | 10 ±0,5 |
| 591 012 | KCK - 401 | 0,5 - 1,5 | 4,4 | 6,4 ±0,2 | 4,3 ±0,3 | 21 ±1,0 | 10 ±0,5 |
| 591 013 | KCK - 501 | 0,5 - 1,5 | 5,4 | 8,1 ±0,2 | 4,3 ±0,3 | 21 ±1,0 | 10 ±0,5 |
| 591 014 | KCK - 601 | 0,5 - 1,5 | 6,6 | 9,5 ±0,2 | 4,3 ±0,3 | 21 ±1,0 | 10 ±0,5 |
| 591 021 | KCK - 352 | 1,5 - 2,5 | 3,7 | 6 ±0,2 | 4,8 ±0,3 | 21 ±1,0 | 10 ±0,5 |
| 591 022 | KCK - 402 | 1,5 - 2,5 | 4,4 | 6,4 ±0,2 | 4,8 ±0,3 | 21 ±1,0 | 10 ±0,5 |
| 591 023 | KCK - 502 | 1,5 - 2,5 | 5,4 | 8,1 ±0,2 | 4,8 ±0,3 | 21 ±1,0 | 10 ±0,5 |
| 591 024 | KCK - 602 | 1,5 - 2,5 | 6,5 | 12 ±0,3 | 4,9 ±0,3 | 27 ±1,0 | 10 ±0,5 |
| 591 030 | KCK - 406 | 4,0 - 6,0 | 4,4 | 8,3 ±0,3 | 6,6 ±0,3 | 25,5 ±1,0 | 13 ±0,5 |
| 591 031 | KCK - 506 | 4,0 - 6,0 | 5,4 | 9,0 ±0,3 | 6,7 ±0,3 | 25,5 ±1,0 | 13 ±0,5 |
| 591 032 | KCK - 606 | 4,0 - 6,0 | 6,6 | 12 ±0,3 | 6,7 ±0,3 | 31,5 ±1,0 | 13 ±0,5 |

DØ: İç çap yalıtım ölçüsüdür

DØ: İç çap yalıtım ölçüsüdür

İZOLELİ / İĞNE UÇLU KABLO PABUÇLARI

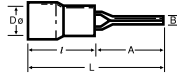

| Sip. No | Tip | Kesit (mm ²) | A | B | D0 | L | I |
|---------|----------|--------------------------|-----------|----------|----------|-----------|-----------|
| 592 010 | KIK1/1,5 | 0,5 - 1,5 | 12,0 ±0,3 | 1,9 ±0,2 | 4,3 ±0,3 | 22,0 ±1,0 | 10,0 ±0,5 |
| 592 020 | KIK1/2,5 | 1,5 - 2,5 | 12,0 ±0,3 | 1,8 ±0,2 | 4,9 ±0,3 | 22,0 ±1,0 | 10,0 ±0,5 |
| 592 030 | KIK6 | 4,0 - 6,0 | 14,0 ±0,3 | 2,8 ±0,2 | 6,7 ±0,3 | 27,0 ±1,0 | 13,0 ±0,5 |

D0: İç çap yalıtım ölçüsüdür

İZOLELİ / ERKEK FASTON KABLO PABUÇLARI

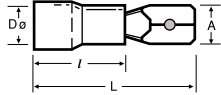

| Sip. No | Tip | Kesit (mm ²) | A | D0 | L | I |
|---------|------------|--------------------------|-----------|----------|-----------|---------|
| 594 010 | KFE - 1288 | 0,5 - 1,5 | 2,8 ±0,2 | 4,1 ±0,3 | 18,7 ±1,0 | 10 ±1,0 |
| 594 011 | KFE - 1488 | 0,5 - 1,5 | 4,8 ±0,2 | 3,5 ±0,3 | 19,2 ±1,0 | 10 ±0,5 |
| 594 012 | KFE - 1638 | 0,5 - 1,5 | 6,35 ±0,2 | 3,4 ±0,3 | 21 ±1,0 | 10 ±0,5 |
| 594 020 | KFE - 2488 | 1,5 - 2,5 | 4,8 ±0,2 | 4,1 ±0,3 | 19,4 ±1,0 | 10 ±1,0 |
| 594 021 | KFE - 2638 | 1,5 - 2,5 | 6,35 ±0,2 | 4,1 ±0,3 | 21 ±1,0 | 10 ±1,0 |
| 594 030 | KFE - 5638 | 4,0 - 6,0 | 6,35 ±0,2 | 5,6 ±0,3 | 24 ±1,0 | 13 ±0,5 |

D0: İç çap yalıtım ölçüsüdür

TAM İZOLELİ / DIŞI FASTON KABLO PABUÇLARI

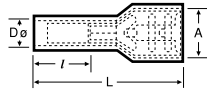

| Sip. No | Tip | Kesit (mm ²) | A | D0 | L | I |
|---------|-------------|--------------------------|------------------|----------|-----------|---------|
| 595 010 | IKFD 1288 | 0,5 - 1,5 | 3,2 (+0,2 -0,05) | 3,4 ±0,3 | 18,5 ±1,0 | 10 ±0,5 |
| 595 011 | IKFD 1488 | 0,5 - 1,5 | 5,00 ±0,2 | 3,4 ±0,3 | 19 ±1,0 | 10 ±0,5 |
| 595 012 | IKFD 1638 | 0,5 - 1,5 | 6,7 ±0,2 | 3,4 ±0,3 | 22,6 ±1,0 | 10 ±0,5 |
| 595 013 | IKFDC 1638 | 0,5 - 1,5 | 6,7 ±0,2 | 3,9 ±0,3 | 22,6 ±1,0 | 10 ±0,5 |
| 595 019 | IKFDCY 1638 | 0,5 - 1,5 | 6,7 ±0,2 | 3,9 ±0,3 | 22,9 ±1,0 | 10 ±0,5 |
| 595 020 | IKFD 2488 | 1,5 - 2,5 | 5,0 (+0,2 -0,05) | 4,2 ±0,3 | 21,7 ±1,0 | 10 ±0,5 |
| 595 021 | IKFD 2638 | 1,5 - 2,5 | 6,7 ±0,2 | 4,1 ±0,3 | 22,8 ±1,0 | 10 ±0,5 |
| 595 022 | IKFDC 2638 | 1,5 - 2,5 | 6,7 ±0,2 | 4,7 ±0,3 | 22,4 ±1,0 | 10 ±0,5 |
| 595 030 | IKFD 5638 | 4,0 - 6,0 | 6,7 ±0,2 | 5,2 ±0,3 | 23,8 ±1,0 | 11 ±0,5 |
| 595 031 | IKFDC 5638 | 4,0 - 6,0 | 6,7 ±0,2 | 6,4 ±0,3 | 24 ±1,0 | 12 ±0,5 |

D0: İç çap yalıtım ölçüsüdür

İZOLELİ / ERKEK GERİ DÖNÜŞLÜ FASTON KABLO PABUÇLARI

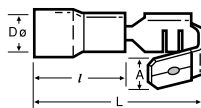

| Sip. No | Tip | Kesit (mm ²) | A | D0 | L | I |
|---------|-----------|--------------------------|----------|----------|-----------|-----------|
| 596 010 | KPB 1638 | 0,5 - 1,5 | 6,5 ±0,2 | 3,4 ±0,3 | 21,5 ±1,0 | 10,2 ±0,5 |
| 596 011 | KPBC 1638 | 0,5 - 1,5 | 6,5 ±0,2 | 4,0 ±0,3 | 22,0 ±1,0 | 10,5 ±0,5 |
| 596 020 | KPB 2638 | 1,5 - 2,5 | 6,5 ±0,2 | 4,2 ±0,3 | 21,5 ±1,0 | 10,2 ±0,5 |
| 596 030 | KPB 5638 | 4,0 - 6,0 | 6,3 ±0,2 | 5,5 ±0,3 | 24,0 ±1,0 | 12,7 ±0,5 |
| 596 031 | KPBC 5638 | 4,0 - 6,0 | 6,4 ±0,2 | 6,2 ±0,3 | 24,8 ±1,0 | 13,0 ±0,5 |

D0: İç çap yalıtım ölçüsüdür

İZOLELİ / DIŞI FASTON KABLO PABUÇLARI

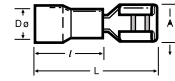

| Sip. No | Tip | Kesit (mm ²) | A | D0 | L | I |
|---------|------------|--------------------------|-------------------|----------|-----------|-----------|
| 593 010 | KFD - 1288 | 0,5 - 1,5 | 3,2 (+0,2 -0,05) | 3,4 ±0,3 | 18,8 ±1,0 | 10 ±0,5 |
| 593 011 | KFD - 1488 | 0,5 - 1,5 | 5,00 (+0,2 -0,05) | 3,4 ±0,3 | 18,8 ±1,0 | 10 ±0,5 |
| 593 012 | KFD - 1638 | 0,5 - 1,5 | 6,7 ±0,2 | 3,4 ±0,3 | 20,5 ±1,0 | 10 ±0,5 |
| 593 020 | KFD - 2488 | 1,5 - 2,5 | 5,00 (+0,2 -0,05) | 4,1 ±0,3 | 19 ±1,0 | 10 ±0,5 |
| 593 021 | KFD - 2638 | 1,5 - 2,5 | 6,7 ±0,2 | 4,1 ±0,3 | 20,4 ±1,0 | 10 ±0,5 |
| 593 030 | KFD - 5638 | 1,5 - 2,5 | 3,20 (+0,2 -0,05) | 4,6 ±0,3 | 19 ±1,0 | 10,5 ±0,5 |

D0: İç çap yalıtım ölçüsüdür

İZOLELİ EK MUFLAR

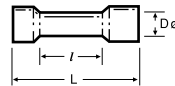

| Sip. No | Tip | Kesit (mm ²) | D0 | L | I |
|---------|-----------|--------------------------|----------|-----------|-----------|
| 597 010 | KME - 251 | 0,5 - 1,5 | 4,3 ±0,3 | 26,0 ±1,0 | 15,0 ±0,3 |
| 597 020 | KME - 252 | 1,5 - 2,5 | 4,8 ±0,3 | 26,0 ±1,0 | 15,0 ±0,3 |
| 597 030 | KME - 256 | 4,0 - 6,0 | 6,7 ±0,3 | 27,0 ±1,0 | 15,0 ±0,3 |

D0: İç çap yalıtım ölçüsüdür

İZOLELİ YUVARLAK ERKEK FİŞLER

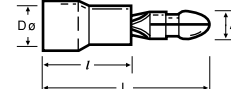

| Sip. No | Tip | Kesit (mm ²) | A 0 | D0 | L | I |
|---------|------------|--------------------------|----------|----------|-----------|---------|
| 598 010 | KMT - 1040 | 0,5 - 1,5 | 4,0 ±0,2 | 3,4 ±0,3 | 21,5 ±1,0 | 10 ±0,5 |
| 598 020 | KMT - 2050 | 1,5 - 2,5 | 5,0 ±0,2 | 4,1 ±0,3 | 21,5 ±1,0 | 10 ±0,3 |
| 598 030 | KMT - 5050 | 4,0 - 6,0 | 5,0 ±0,2 | 5,6 ±0,3 | 24,5 ±1,0 | 13 ±0,3 |

D0: İç çap yalıtım ölçüsüdür

İZOLELİ YUVARLAK DIŞI FİŞLER

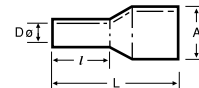

| Sip. No | Tip | Kesit (mm ²) | A | D0 | L | I |
|---------|------------|--------------------------|----------|----------|-----------|-----------|
| 599 010 | KFT - 1040 | 0,5 - 1,5 | 3,9 ±0,2 | 3,3 ±0,3 | 24,5 ±1,0 | 10,0 ±0,5 |
| 599 020 | KFT - 2050 | 1,5 - 2,5 | 4,9 ±0,2 | 3,9 ±0,3 | 25,0 ±1,0 | 10,0 ±0,5 |
| 599 030 | KFT - 5050 | 4,0 - 6,0 | 4,9 ±0,2 | 5,6 ±0,3 | 28,0 ±1,0 | 13,0 ±0,5 |

D0: İç çap yalıtım ölçüsüdür



**ENERJİ
YÖNETİMİ**

RAPIDUS

Reaktif Güç Kontrol Rölesi

- Modüler tasarım
- Soket kablosu gerektirmez
- Tespit vidası gerektirmez
- En yeni teknoloji



RAPIDUS REAKTİF GÜÇ KONTROL RÖLESİ SEÇİM TABLOSU

| Sip.No. | Açıklama | Kademe Sayısı | Tek Faz Akım Girişi | Üç Faz Akım Girişi | Monofaze Kondansatör | Trifaze Kondansatör | Şönt Reaktör | RS-485 Haberleşme | DCM (Dinamik Kondansatör izleme) | Jeneratör Girişi | Boyutlar (mm) | Harmonik Ölçümü | Ekran | Fiyat EURO/Ad. |
|---------|--------------|---------------|---------------------|--------------------|----------------------|---------------------|--------------|-------------------|----------------------------------|------------------|---------------|-----------------|------------|----------------|
| 606 001 | RAPIDUS 231R | 12 | | ✓ | ✓ | ✓ | ✓ | ✓ | ✓ | ✓ | 144x144 | 51 | Grafik LCD | 307,965 |
| 606 011 | RAPIDUS 211R | 12 | ✓ | | ✓ | ✓ | ✓ | ✓ | ✓ | ✓ | 144x144 | 51 | Grafik LCD | 273,63 |
| 606 002 | RAPIDUS 232R | 24 | | ✓ | ✓ | ✓ | ✓ | ✓ | ✓ | ✓ | 144x144 | 51 | Grafik LCD | 343,56 |

KLEA Enerji Analizörleri



KLEA ENERJİ ANALİZÖRLERİ SEÇİM TABLOSU

| Sip.No. | Açıklama | 3/3l. İndüks. F.P. O.S. kWh, kWh, Demand, Maks. Min. | 4 Bölge için Ayrı Reaktif Sayacı | Her Faz için Ayrı Enerji Sayacı | 3. Zaman Tarifeli Enerji Sayacı | 2. Tarife Elektrik Sayacı | Dijital Giriş | Dijital Pais Çıkış | Analog Çıkış | Alarm Röle Çıkışı | RS-485 Haberleşme | Dahili PII | Hafıza | Harici Besleme (85-300VAC/DC) | THDI ve THDV Ölçüm | Harmonik Ölçümü | Boyutlar (mm) | Ekran | Fiyat EURO/Ad. |
|---------|-------------------|--|----------------------------------|---------------------------------|---------------------------------|---------------------------|---------------|--------------------|--------------|-------------------|-------------------|------------|--------|-------------------------------|--------------------|------------------------|---------------|---------------|----------------|
| 606 100 | KLEA 320P | ✓ | | ✓ | ✓ | ✓ | 2 | 2 | | 2 | ✓ | ✓ | ✓ | ✓ | ✓ | 1-51. | 96x96 | Grafik LCD | 311,85 |
| 606 101 | KLEA 370P | ✓ | | ✓ | ✓ | ✓ | 7 | 7 | | 2 | ✓ | ✓ | ✓ | ✓ | ✓ | 1-51 | 96x96 | Grafik LCD | 350,91 |
| 606 102 | KLEA 322P | ✓ | | ✓ | ✓ | ✓ | 2 | 2 | 2 | 2 | ✓ | ✓ | ✓ | ✓ | ✓ | 1-51 | 96x96 | Grafik LCD | 389,865 |
| 606 103 | KLEA 324P | ✓ | | ✓ | ✓ | ✓ | 2 | 2 | 4 | 2 | ✓ | ✓ | ✓ | ✓ | ✓ | 1-51 | 96x96 | Grafik LCD | 428,925 |
| 606 110 | KLEA 322P - TEİAŞ | ✓ | | ✓ | ✓ | ✓ | 2 | 2 | | 2 | ✓ | ✓ | ✓ | ✓ | ✓ | 1-51 | 96x96 | Grafik LCD | 389,865 |
| 606 130 | KLEA 320P-D | ✓ | ✓ | ✓ | ✓ | ✓ | 2 | 2 | | 2 | ✓ | ✓ | ✓ | ✓ | ✓ | 1-51 | 96x96 | Grafik LCD | 331,485 |
| 606 150 | KLEA 320P-DC | ✓ | | ✓ | ✓ | ✓ | 2 | 2 | | 2 | ✓ | ✓ | ✓ | ✓ | ✓ | 1-51 | 96x96 | Grafik LCD | 311,85 |
| 606 131 | KLEA 370-D | ✓ | ✓ | ✓ | ✓ | ✓ | 7 | 7 | | 2 | ✓ | ✓ | ✓ | ✓ | ✓ | 1-51 | 96x96 | Grafik LCD | 370,545 |
| 606 121 | KLEA 370P-VSM | ✓ | ✓ | ✓ | ✓ | ✓ | 7 | 7 | | 2 | ✓ | ✓ | ✓ | ✓ | ✓ | 1-51 | 96x96 | Grafik LCD | 409,29 |
| 606 161 | KLEA 220P | ✓ | | ✓ | ✓ | ✓ | 2 | 2 | | 2 | ✓ | | | ✓ | ✓ | 1-31 | 96x96 | Custom LCD | 205,905 |
| 606 163 | KLEA 220P-B | ✓ | | ✓ | ✓ | ✓ | - | - | | - | ✓ | | | ✓ | ✓ | 1-31 | 96x96 | Custom LCD | 196,455 |
| YENİ | 606 180 | KLEA 110P | ✓ | ✓ | ✓ | ✓ | 1 | 2 | | 2 | ✓ | | | ✓ | ✓ | 1-31 * (RS 485 ile) | 96x96 | 7 Segment LED | 170,10 |

* Ayrı ayrı harmonikler modbus üzerinden izlenebilir.

ECRAS Multimetre

ECRAS, elektrik şebekelerinde 3 fazlı ölçüm yapabilen ve 2 adet röle çıkışı sayesinde kontrol imkanı sunabilen gelişmiş bir multimetredir.



ECRAS MULTİMETRE SEÇİM TABLOSU

| Sip.No | Açıklama | Bağlantı | (V, VLL, I, IN, F, Cos Ø, PF, P, Q, S) | THD ve THDV ölçüm | Maks.-Min. Değer | Talep Değerleri (Demand) (I, P, Q, S) | Enerji Ölçüm Cihazları | Parametrelere alarm atama | Alarm Rölesi | RS-485 | Bir Faz Ölçüm | Üç Faz Ölçüm | Boyutlar (mm) | Ekran | Fiyat EURO/Ad. |
|---------|---------------|----------|--|-------------------|------------------|---------------------------------------|------------------------|---------------------------|--------------|--------|---------------|--------------|----------------------|---------------|----------------|
| 606 210 | ECRAS 100 | 3 Faz | ✓ | ✓ | ✓ | ✓ | 1 Tarife | | | | ✓ | ✓ | Panel Tipi (96x96mm) | 7 Segment LED | 116,235 |
| 606 211 | ECRAS 120 | 3 Faz | ✓ | ✓ | ✓ | ✓ | 1 Tarife | ✓ | ✓ | | ✓ | ✓ | Panel Tipi (96x96mm) | 7 Segment LED | 129,045 |
| 606 212 | ECRAS 200 | 3 Faz | ✓ | ✓ | ✓ | ✓ | 1 Tarife | | | ✓ | ✓ | ✓ | Panel Tipi (96x96mm) | 7 Segment LED | 154,875 |
| 606 213 | ECRAS 220 | 3 Faz | ✓ | ✓ | ✓ | ✓ | 1 Tarife | ✓ | ✓ | ✓ | ✓ | ✓ | Panel Tipi (96x96mm) | 7 Segment LED | 167,58 |
| 606 218 | ECRAS 100 VCF | 3 Faz | V, VLL, I, F | | | | 1 Tarife | | | | | ✓ | Panel Tipi (96x96mm) | 7 Segment LED | 98,07 |

Elektrik şebekenizde temel elektrik parametrelerinin izlenmesi ve genişletilmiş enerji analizi çözümlerine ilişkin oldukça hassas ölçüm imkanı sunar. Ölçülen tüm veriler modbus iletişimi sayesinde uzaktan izleme sistemine aktarılabilir. Tüm elektrik parametrelerine yönelik **düşük / yüksek limit eşik değerleri tanımlanabilir**. Bu sayede bir şebeke içinde yük yönetimi ve koruma özellikleri alarm rölesi çıkışları ile kullanılabilir.



AKSESUAR



| Sip. No. | Tip | Açıklama | Amb. Adet | Fiyat Euro/Ad. |
|----------|----------------|-------------------------------|-----------|----------------|
| 250 001 | SILICONE COVER | IP66 Silikon Koruma (96x96mm) | 2 | 5,20 |

* Silikon muhafaza ile panel tipi cihazlarınızın koruma seviyesini IP66'ya kadar yükseltebilirsiniz.

POWYS Enerji Analizörü

POWYS, elektrik şebekelerinde 3 fazlı ve 1 Fazlı ölçüm yapabilen, 2 adet röle çıkışı, Dijital giriş ve çıkışları sayesinde kontrol imkanı sunabilen gelişmiş bir şebeke analizörüdür.



POWYS ENERJİ ANALİZÖRLERİ SEÇİM TABLOSU

| Sip. No. | Açıklamalar | 1 Faz Ölçüm | 3 Faz Ölçüm | V, I, İnör, Cos, F, P, Q, S, kWh, kVArh, Demand, Maks., Min. | 2. Tarife Sayacı | Her Faz İçin Manofaze Enerji Sayacı | Dijital Giriş | Dijital Pals Çıkış | Analog Çıkış | Alarm Röle Çıkışı | RS-485 Haberleşme | Dahili PII | Harfza | Harici Besleme (85-300VAC/DC) | Harmonik Ölçümü | Montaj Tipi | Ekran | Fiyat EURO/Ad. |
|----------|-------------|-------------|-------------|--|------------------|-------------------------------------|---------------|--------------------|--------------|-------------------|-------------------|------------|--------|-------------------------------|--------------------|-------------|---------------|----------------|
| 606 300 | POWYS 3100 | ✓ | ✓ | ✓ | | ✓ | | | | | ✓ | | | ✓ | 1-31. (RS-485 ile) | Ray Montaj | | 129,675 |
| 606 303 | POWYS 3101 | ✓ | ✓ | ✓ | ✓ | ✓ | 2 | 2 | | 2 | ✓ | | | ✓ | 1-31. (RS-485 ile) | Ray Montaj | | 154,14 |
| 606 304 | POWYS 3111 | ✓ | ✓ | ✓ | ✓ | ✓ | 2 | 2 | | 2 | ✓ | | | ✓ | 1-31. | Ray Montaj | 7 Segment LED | 182,75 |
| 606 305 | POWYS 3121 | ✓ | ✓ | ✓ | ✓ | ✓ | 2 | 2 | | 2 | ✓ | | | ✓ | 1-31. | Ray Montaj | Custom LCD | 214,305 |
| 606 351 | POWYS 1110 | ✓ | ✓ | ✓ | | ✓ | | | | | ✓ | | | ✓ | 1-31. | Ray Montaj | 7 Segment LED | 96,495 |
| 606 352 | POWYS 1120 | ✓ | ✓ | ✓ | | ✓ | | | | | ✓ | | | ✓ | 1-31. | Ray Montaj | Custom LCD | 147,525 |
| 606 354 | POWYS 1012 | ✓ | ✓ | ✓ | | ✓ | | 2 | | | | | | ✓ | 1-31. | Ray Montaj | 7 Segment LED | 74,97 |
| 606 355 | POWYS 1022 | ✓ | ✓ | ✓ | | ✓ | | 2 | | | | | | ✓ | 1-31. | Ray Montaj | Custom LCD | 131,88 |

Elektrik şebekenizde temel elektrik parametrelerinin izlenmesi ve genişletilmiş enerji analizi çözümlerine ilişkin oldukça hassas ölçüm imkanı sunar. Ölçülen tüm veriler modbus iletişimi sayesinde uzaktan izleme sistemine aktarılabilir. Tüm elektrik parametrelerine yönelik **düşük / yüksek limit eşik değerleri tanımlanabilir**. Bu sayede bir şebeke içinde yük yönetimi ve koruma özellikleri alarm rölesi çıkışları ile kullanılabilir.



ETOR / GTOR / WTOR GATEWAY

YENİ



GATEWAY

| Sip. No. | Tip | Açıklama | Network | | | | Seri Arayüz | | Veri Kaydı | Boyut | Besleme Gerilimi | Fiyat EURO/Ad. |
|---------------------|-----------|-------------------------------|----------|-------|------|----|-------------|--------|------------|--------|------------------|----------------|
| | | | Ethernet | Wi-Fi | GPRS | 3G | RS-232 | RS-485 | | | | |
| 601 400 | ETOR-4 | Ethernet-RS485 Modbus Gateway | ✓ | | | | | ✓ | | 17.5mm | 18-50VAC/DC | 190,05 |
| 601 401 | ETOR-2 | Ethernet-RS232 Modbus Gateway | ✓ | | | | ✓ | | | 17.5mm | 18-50VAC/DC | 180,915 |
| 601 440 | GTOR-4 | GPRS-RS485 Modbus Gateway | | | ✓ | | | ✓ | | 17.5mm | 11-30 VDC | 194,355 |
| YENİ 601 445 | GTOR-4-3G | 3G-RS485 Modbus Gateway | | | ✓ | ✓ | | ✓ | ✓ | 17.5mm | 11-30 VDC | 328,755 |
| 601 450 | WTOR-4 | WiFi-RS485 Modbus Gateway | | ✓ | | | | ✓ | | 17.5mm | 11-30 VDC | 225,645 |

DÖNÜŞTÜRÜCÜLER

YENİ



DÖNÜŞTÜRÜCÜ

| Sip. No. | Tip | Açıklama | Port | | Seri Taraf | | | Besleme Gerilimi | Fiyat EURO/Ad. | |
|---------------------|----------|--------------------------------------|----------|-----|------------|-------|----------|------------------|----------------|------------|
| | | | Ethernet | USB | RS485 | RS232 | TTL (5V) | | | TTL (3.3V) |
| YENİ 601 410 | TES-4 | Sayaçlar İçin Transparan Dönüştürücü | ✓ | | ✓ | | | | 18-50VAC/DC | 198,45 |
| 601 430 | UTOR-4i | USB-RS485 Dönüştürücü | | ✓ | ✓ | | | | USB üzerinden | 55,44 |
| 601 431 | UTOR-2i | USB-RS232 Dönüştürücü | | ✓ | | ✓ | | | USB üzerinden | 70,665 |
| 601 432 | UTOR-T5i | USB-5V TTL Dönüştürücü | | ✓ | | | ✓ | | USB üzerinden | 46,725 |
| 601 433 | UTOR-T3i | USB-3V TTL Dönüştürücü | | ✓ | | | | ✓ | USB üzerinden | 46,725 |

YENİ

GÜÇ KAYNAĞI



| Sip. No. | Tip | Açıklama | Fiyat EURO/Ad. |
|----------|-----------|---|----------------|
| 261 003 | KLP-10-24 | 24VDC-10W Güç kaynağı (TES ve Gatewayler) | 53,13 |

EASION 2M

Tek / Çok Kanallı Remote I/O

REMOTE I/O serisi cihazlar, röle çıkışının durumunu uzaktan okuyan/ deęiřtiren ve/veya sayısal girişini uzaktan okuyan ve sayısal girişin aktif olma sayısını hafızasında tutan cihazlardır. Çok kanallı modeller log tutma ve basit mantıksal işlemler yapma kapasitesine sahiptir.



YENİ

EASION 2M

| Sip. No. | Tip | Sayısal Giriş (Pasif) | Sayısal Giriş (Aktif) | Sayısal Çıkış | Röle Çıkış | Olay kaydı | RTC | Lojik işlemler | Haberleşme Terminalleri | Fiyat EURO/Ad. |
|--------------|--------------------|-----------------------|-----------------------|---------------|------------|------------|-----|----------------|-------------------------|----------------|
| YENİ 260 001 | EASION -1S-1A111 | - | 1 | - | - | - | - | - | RS-485 | 36,645 |
| YENİ 260 002 | EASION -1S-A1111 | - | - | - | 1 | - | - | - | RS-485 | 36,645 |
| YENİ 260 003 | EASION -1S-AA111 | - | 1 | - | 1 | - | - | - | RS-485 | 48,405 |
| YENİ 260 010 | EASION -2M-1Z111-D | 24 | - | - | - | ✓ | ✓ | ✓ | RS-232 + RS-485 | 290,22 |
| YENİ 260 011 | EASION -2M-1Z111 | - | 24 | - | - | ✓ | ✓ | ✓ | RS-232 + RS-485 | 290,22 |
| YENİ 260 012 | EASION -2M-11Z11 | - | - | 24 | - | ✓ | ✓ | ✓ | RS-232 + RS-485 | 290,22 |
| YENİ 260 013 | EASION -2M-Z1111 | - | - | - | 24 | ✓ | ✓ | ✓ | RS-232 + RS-485 | 290,22 |
| YENİ 260 014 | EASION -2M-LL111-D | 12 | - | - | 12 | ✓ | ✓ | ✓ | RS-232 + RS-485 | 290,22 |
| YENİ 260 015 | EASION -2M-1LL11 | - | 12 | - | 12 | ✓ | ✓ | ✓ | RS-232 + RS-485 | 290,22 |
| YENİ 260 016 | EASION -2M-1LL11-D | 12 | - | 12 | - | ✓ | ✓ | ✓ | RS-232 + RS-485 | 290,22 |
| YENİ 260 017 | EASION -2M-LL111 | - | 12 | - | 12 | ✓ | ✓ | ✓ | RS-232 + RS-485 | 290,22 |

ORTAM

Sensörleri



YENİ

ORTAM SENSÖRLERİ

| Sip. No. | Tip | Açıklama | Fiyat EURO/Ad. |
|----------|-------------|---|----------------|
| 604 150 | KCS-TH 1001 | Sıcaklık, Nem Sensörü | 328,44 |
| Sip. No. | Tip | Açıklama | Fiyat EURO/Ad. |
| 604 230 | SAS-TH | Sıcaklık, Nem, Çiy Noktası | 63,525 |
| 604 231 | SAS-IAQ | Hava Kalitesi, Atm. Basıncı, Sıcaklık, Nem, Çiy Noktası | 127,995 |



YENİ

SAS SENSÖRLERİ İÇİN GÜÇ KAYNAĞI

| Sip. No. | Tip | Açıklama | Fiyat EURO/Ad. |
|----------|---------|---------------------|----------------|
| 261 001 | KLP-5-5 | 5VDC-5W Güç kaynağı | 47,145 |

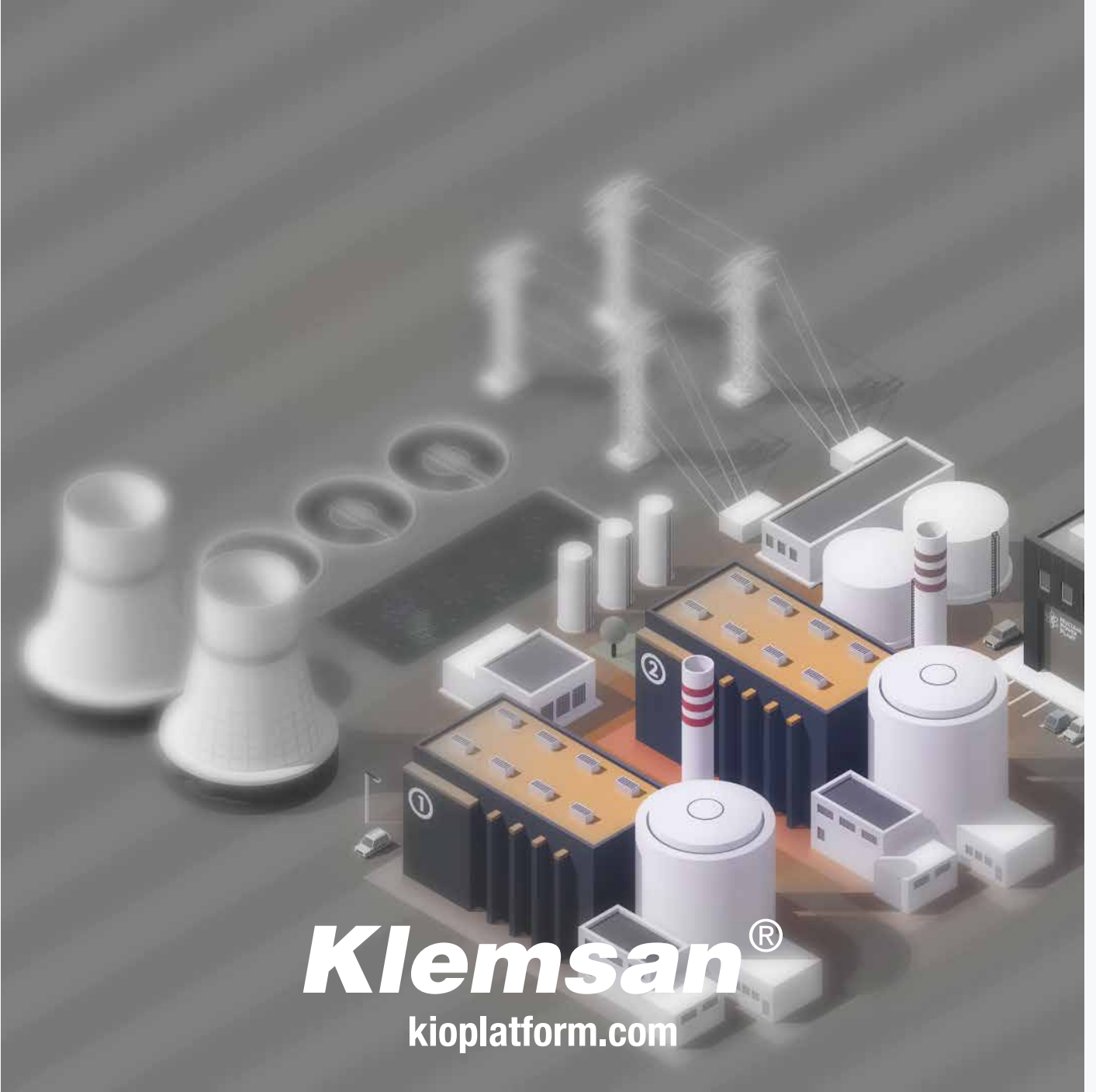

**GELİŞMİŞ İZLEME VE RAPORLAMA ÖZELLİKLERİYLE
ENERJİNİN OLDUĞU HER YERDE**

KIO PLATFORMU İLE DİJİTAL DÖNÜŞÜM YOLCULUĞUNUZA HIZ KAZANDIRIN

ENERJİDE TASARRUF ÇÖZÜMLERİMİZ

Operasyonel ve Bakım Maliyetleri:
%5 ile %10 Arası **DÜŞÜŞ!**



Enerji Tasarrufu:
%8 ile %18 Arası **KAZANÇ!**

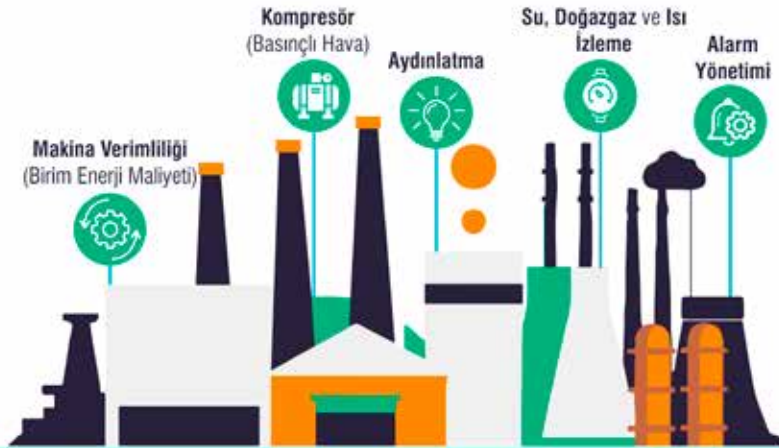

KIO MODÜLLERİ



Gelişmiş İzleme Modülü İçeriği

Enerji Verimliliği Analizi, Harita Bazlı İzleme, Tüketim Karşılaştırma.



WEB-SCADA Modülü İçeriği

Tek Hat Şeması ve SCADA Ekranları, Anlık ve Canlı Takip, Cihaz Kontrol İşlevi, Periyodik ve Canlı Grafikselle Gösterim.



Veri Aktarma Modülü İçeriği

Saatlik ve Endeks Verilerinin Excel Üzerinden Aktarımı, Cihaz ve Yapılandırma Dosyası Yükleme Özelliği



KIO Standard Modül İçeriği

Organizasyon Bazlı İzleme, Grafikselle Bazlı İzleme, Alarm Yönetimi, Reaktif Güç İzleme, Özet Ekranlar (Dashboard), Temel Raporlar.



Faturalama Modülü İçeriği

Alt Ölçüm Faturalandırma Yönetimi, Enerji Kesme-Verme Özelliği.



Mobil Uygulama Özelliği

IOS ve Android Mobil İşletim Sistemi ile Uyumlu Mobil Uygulama



ISO 50001 Modülü İçeriği

Ölçülen ve Ölçülemeyen Değerlerin CO2 Emisyon, TEP Değeri, Ağaç Sayısı Raporları, Enerji Ölçme Planı, Enerji Performans Göstergeleri Raporu



Gelişmiş Raporlama Modülü İçeriği

Zamanlanmış Raporlar, Bütçe Yönetim Raporları, Hava Durumu Bilgisi, Regresyon Analizi Raporları.



Sensör ve I/O Modülü İçeriği

Sensör ve Akıllı Cihaz İzleme, Türetilmiş Değerler, Ölçüm ve Sayıcı Sensörü Raporları, Türetilmiş Değer Raporları.



Çok Koşullu Durum Modülü İçeriği

Çok Koşullu Kontrol ve Alarm Özelliği.



SaaS Hizmeti (1 Yıl)

Bulut Üzerinden Cihazlara ve Tüm Modüllere Sınırsız Erişim

- Bakım anlaşmaları ile sürekli **teknik destek** ve yeni **versiyon güncellemelerinden** yararlanılır.
- Klemsan ekibi tarafından **KIO** kullanıcı eğitimi ve cihaz adaptasyonu yapılmaktadır.
- Fiyatlar **TL** üzerinden teklife sunulmaktadır.
- Microsoft SQL Server 2008 ve üstü desteklenmektedir. Microsoft SQL Server lisansı olan müşteriler için SQL Server bazlı kurulum, Microsoft SQL Server lisansı olmayan müşteriler için MongoDB bazlı kurulum yapılmaktadır.
- Üçüncü parti yazılımlarla **entegrasyon** sağlanmaktadır.
- Donanım değişikliği **KIO** lisansını bozan adımlardır. Donanım değişikliğinden önce Klemsan teknik destek ekibine haber verilmelidir.

ENERJİDE DİJİTAL DÖNÜŞÜM



Veri Oluşturma

Enerji Analizörleri, Reaktif Röleler, Sensörler, Giriş/Çıkış Birimleri, Elektrik, Su ve Doğal Gaz Ölçümü, PLC'ler, SCADA Sistemleri



Veri Toplama

Modbus RTU, Modbus TCP, MQTT, OPC UA, IEC 62056-21



Veri Paylaşımı

SAAS (Bulut Kurulumu) ve Şirket İçi (Yerel Kurulum) Çözümleri



Verileri Analiz Etme

Özet Ekranlar, Ön Raporlama, Grafiksel Raporlama, Birim Maliyet Hesaplaması, Enerji Isı Haritaları, CO2 emisyonları, Regresyon Analizi



Karar Verme

Geçmiş Verileri Kullanarak Tahminler ve Reçeteler

Enerjinin dijitalleşmesi **KIO** ile başlıyor



KIO, marka bağımsız entegrasyon ve tek bir merkezden tüm cihazlarınızı yöneterek enerji verimliliği ve tasarrufu sağlamaktadır.

KIO enerji verimlilik analizi ile birim maliyet hesaplanırken alarm yönetimi ile de önleyici ve kestirimci bakım çalışmaları yapabilirsiniz.

NEDEN KIO?

- ▶ Arızalara anında müdahale ile duruş sürelerini minimuma indirir.
- ▶ Enerji şebekesini analiz ederek enerji kalitesi kaynaklı arızaları önler.
- ▶ Analiz ve raporlamalar otomatik olarak yapılır, böylece insan kaynaklı hataları ortadan kaldırır.
- ▶ Geçmiş verilere kolaylıkla erişilerek farklı tarihlerdeki parametreler karşılaştırılır.
- ▶ Sahada yer alan cihazlar tek bir merkezden, anlık, gerçek zamanlı izlenerek sürdürülebilirlik sağlanır.



KIO modüler ve özelleştirilebilir yapısı ile kullanıcı dostu ekranlar ve gelişmiş raporlama alt yapısı sayesinde her sektöre uyarlanabilen bir IOT platformudur.

SEKTÖREL ÇÖZÜMLER



Enerji



Kamu Sektörü



Yenilenebilir Enerji



Bankalar



Alışveriş Merkezleri



Ofis Binaları



Üretim Tesisleri



Sağlık



Turizm

YENİ NESİL ENERJİDE DİJİTAL DÖNÜŞÜME **KIOBOX** ile ADIM ATIN!

YENİ



KIOBOX sunucu ve kurulum maliyetine ihtiyaç duymadan, taşınabilir, pratik ve güvenli bir enerji izleme sistemi sağlamaktadır.

KIOBOX ile şirketinizin yüksek enerji tüketim noktalarını hızlı bir şekilde belirleyerek enerji maliyetlerinizi azaltabilirsiniz.

KIOBOX müşterilerimize uygun çözümler sunarak enerji verimliliğine olanak sağlamaktadır.



KIOBOX İLE ENERJİDE DİJİTAL DÖNÜŞÜM



Sunucu
Maliyetlerinin
Ortadan
Kalkması

KIOBOX

Taşınabilir
Güvenli

LAN/WAN

BAĞLI CİHAZLAR



Enerji
Analizörü



Sıcaklık Sensörü

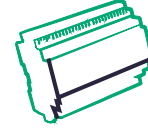

Giriş-Çıkış
Birimleri

LAN/WAN

BAĞLI CİHAZLAR

KIOBOX ile

daha hızlı ve pratik çözümler

KIOBOX'IN ÖZELLİKLERİ

* Herhangi bir özel modül açıkça belirtilmedikçe aşağıdaki tüm özellikler **Standart Modüle** dahil edilmiştir.



Gerçek Zamanlı İzleme

Tüm cihaz durumları anlık olarak organizasyonel ya da grafiksel olarak anlık takip edilebilir. Reaktif gücü de anlık olarak izlenebilir.



Alarm Yönetimi

Alarm durumunu görebilir, alarmları filtreleyebilir ve hatta geçmişte meydana gelen alarmları kontrol edebilirsiniz. Hem sistem hem de cihaz alarmlarının kayıtları tutulur. Alarm seviyelerini uyarı, kritik veya tehlikeli olarak da sınıflandırabilirsiniz.



Kullanımı Kolay Gösterge Paneli

Ekranları ihtiyaçlarınıza göre özelleştirebilirsiniz, böylece sisteme giriş yaptığınızda en kritik verilere doğrudan erişebilirsiniz.



Temel Raporlar

Özelleştirilmiş rapor biçimleri oluşturabilir veya önceden tanımlanmış otomatik raporları kullanabilirsiniz. (Anlık Veriler, Endeks ve Enerji Verileri, Periyodik Enerji Tüketimleri, Demand Verileri, Fatura)



Web Tabanlı Sistem

Kullanıcılar herhangi bir platforma bağlı kalmadan standart bir web tarayıcı ile sisteme erişim sağlayabilirler.



Gelişmiş Veritabanı

Gelişmiş veritabanı özellikleri detaylı cihaz takibi, parametre kaydı, analiz ve raporlama sağlar.

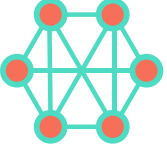

Yük Paylaşımı

Yük paylaşımı ile sınırsız sayıda cihazla haberleşme sağlanabilir; tek sunucu ile 2000'in üzerinde cihaz desteklenmektedir.



Tek Hat Şeması (Mimik Diyagramı)

İşletmenizin tek hat şemasını sistem üzerinden web tabanlı olarak tasarlayabilir, SCADA sistemine benzer özellikler kazandırabilirsiniz. (Sadece WEB SCADA Modülünde bulunur.)



Enerji Verimliliği

Enerji verimliliği raporları, karbon emisyonu ve çevresel enerji yönetimine hizmet eden TEP hesaplamasına ek olarak üretim sürecini optimize etmeyi sağlar. (sadece Enerji Verimliliği (ISO 50001) Modülünde bulunur)



Maliyet Analizi

Çeşitli enerji kaynaklarına göre bütçe yönetim hesabı yapılarak finans birimine destek sağlanmaktadır. Hedef ve gerçekleşen maliyetlerin karşılaştırması yapılabilir. (Sadece Gelişmiş Raporlama Modülünde bulunur.)



Harita Görünümü

Farklı bölgelerde bulunan tesis veya şubelerdeki cihazlar harita üzerinde işaretlenerek takip edilebilir. (sadece Gelişmiş İzleme Modülünde bulunur)



Modüler Yapı

Modüler yapı ile tek sistem altyapısı üzerinden farklı modüllere ihtiyaca göre genişleyebilme imkanı sağlar.



Güvenlik

HTTPS desteği, kullanıcı bazlı şifreleme, işlev ve profil bazlı kullanıcı yetkilendirmesi ile üst seviyede sistem güvenliği sağlar.



Zaman Dilimi Desteği

Farklı bölgelerde bulunan cihazlar için farklı zaman dilimleri tanımlanabilir.

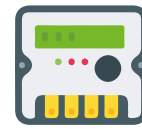

Marka Bağımsız Entegrasyon

Sisteme Klemsan veya diğer markalı ürünler eklenebilir ve sistemdeki tüm ürünlerin enerji tüketimi izlenebilir.



**KORUMA KONTROL
GRUBU**



MEASTRO ASTRONOMİK ZAMAN RÖLESİ

Kullanıcı arayüz programı ile oluşturulan dataları kızılötesi veri aktarma kumandasına yükleyerek, program,saat,konum ve namaz verileri ayrı ayrı cihaza aktarılabilir. Yada cihaz hafızasındaki program,saat,konum ve namaz verileri ayrı ayrı kumandaya aktarılabilir. Böylelikle bir cihazdaki programı başka cihazlara aktarmak için harcanan zaman en aza indirgenir. Cihazdan kumandaya çekilen verileri saniyeler içerisinde istenilen cihaza aktarılır ve zamandan tasarruf sağlanır. Ayrıca;



- 100 adet programlama hafızası
- 2x (AgSnO2) kontak
- Ayarlanan konuma göre gün doğumu, gün batımı ve namaz vakitlerini otomatik olarak hesaplar.
- Kızılötesi haberleşmesi ile MEASTRO-R ile hızlı ve kolay programlama
- Ücretsiz programlama yazılımı
- Ve daha bir çok özelliği ile MEASTRO sizin için en iyi çözümü sağlar.

ÜRÜN SEÇİM TABLOSU

| Sip. No. | Açıklama | Dijital program | Astronomik program | Namaz programı | Röle Adeti | Haberleşme | Program Adeti | Besleme Gerilimi | Boyut | Fiyat EURO/Ad. |
|----------|-------------|-----------------|--------------------|----------------|------------|------------|---------------|------------------|-------|----------------|
| 270 700 | MEASTRO 110 | ✓ | | | 1 | | 100 | 180 .. 265VAC | 36mm | 42,84 |
| 270 701 | MEASTRO 120 | ✓ | | | 2 | | 100 | 180 .. 265VAC | 36mm | 46,095 |
| 270 702 | MEASTRO 121 | ✓ | | | 2 | Kızılötesi | 100 | 180 .. 265VAC | 36mm | 50,715 |
| 270 703 | MEASTRO 221 | ✓ | ✓ | | 2 | Kızılötesi | 100 | 180 .. 265VAC | 36mm | 52,29 |
| 270 704 | MEASTRO 321 | ✓ | ✓ | ✓ | 2 | Kızılötesi | 100 | 180 .. 265VAC | 36mm | 56,70 |
| YENİ | 270 705 | MEASTRO 122 | | | 2 | RS485 | 100 | 180 .. 265VAC | 36mm | 66,465 |
| YENİ | 270 706 | MEASTRO 222 | ✓ | | 2 | RS485 | 100 | 180 .. 265VAC | 36mm | 66,78 |
| YENİ | 270 707 | MEASTRO 322 | ✓ | ✓ | 2 | RS485 | 100 | 180 .. 265VAC | 36mm | 71,085 |

AKSESUAR



| Sip. No. | Tip | Açıklama | Amb. Adet | Fiyat EURO/Ad. |
|----------|-------------|----------------------------|-----------|----------------|
| 270 720 | MEASTRO - R | MEASTRO Kızılötesi Kumanda | 1 | 40,53 |

DPR DİJİTAL KORUMA RÖLESİ



DPR 31xx SERİSİ 3 fazlı sistemler için tasarlanmış, çok fonksiyonlu bir dijital koruma rölesidir. Gerilim, frekans ölçümlerini ve aşağıdaki parametrelerin gösterimini yapmaktadır:

- Yüksek gerilim
- Düşük gerilim
- Yüksek frekans
- Düşük frekans
- Asimetri
- Faz sırası
- Faz yokluğu
- PTC Alarmı

ÜRÜN SEÇİM TABLOSU

| Sip. No. | Açıklama | Temel Ölçümler | LCD | Alarm Tanımlama | Nötr Bağlantısı | PTC Alarm | Röle Sayısı | Harici Besleme | Besleme Gerilimi | Boyut | Fiyat EURO/Ad. |
|----------|-----------|----------------|-----|-----------------|-----------------|-----------|-------------|----------------|------------------|-------|----------------|
| 270 600 | DPR 3110 | ✓ | ✓ | ✓ | ✓ | ✓ | 1 | | 85 .. 300VAC | 36mm | 61,53 |
| 270 601 | DPR 3120 | ✓ | ✓ | ✓ | ✓ | ✓ | 2 | | 85 .. 300VAC | 36mm | 69,30 |
| 270 602 | DPR 3111 | ✓ | ✓ | ✓ | | ✓ | 1 | | 150...500VAC | 36mm | 61,53 |
| 270 603 | DPR 3121 | ✓ | ✓ | ✓ | | | 2 | | 150...500VAC | 36mm | 69,30 |
| 270 604 | DPR 3110E | ✓ | ✓ | ✓ | ✓ | ✓ | 1 | ✓ | 85 .. 300VAC | 36mm | 74,445 |
| 270 605 | DPR 3120E | ✓ | ✓ | ✓ | ✓ | | 2 | ✓ | 85 .. 300VAC | 36mm | 86,835 |



SABIT KORUMA RÖLELERİ ÜRÜN SEÇİM TABLOSU

| Sip. No. | Açıklama | Tekfaz Çalışma | Nötr Bağlantısı | Faz Yokluğu | Faz Sırası | Gecikme Süresi | Sabit Asimetri | Ayarlanabilir Asimetri | PTC Koruma | Ayarlanabilir Gerilim Koruma | Aşırı Yüksek / Düşük Gerilim Koruma | Çalışma Gerilim Aralığı | Boyut | Fiyat EURO/Ad. |
|----------|------------|----------------|-----------------|-------------|------------|----------------|----------------|------------------------|------------|------------------------------|-------------------------------------|-------------------------|--------|----------------|
| 270 150 | P1-A | | ✓ | ✓ | | Sabit | ± %20 | | | | ✓ | 85-320VAC | 17,5mm | 19,11 |
| 270 151 | P1-P | | ✓ | | | Sabit | | | ✓ | | ✓ | 18-300VAC/DC | 17,5mm | 27,615 |
| 270 152 | P1-S | | ✓ | ✓ | ✓ | Sabit | | | | | ✓ | 85-320VAC | 17,5mm | 22,47 |
| 270 153 | P1-SP | | ✓ | ✓ | ✓ | Sabit | | | ✓ | | ✓ | 85-320VAC | 17,5mm | 25,095 |
| 270 154 | P1-SA | | ✓ | ✓ | ✓ | Sabit | ± %20 | | | | ✓ | 85-320VAC | 17,5mm | 19,11 |
| 270 155 | P1-SAP | | ✓ | ✓ | ✓ | Sabit | ± %20 | | ✓ | | ✓ | 85-320VAC | 17,5mm | 24,255 |
| 270 254 | P1D-SA | | | ✓ | ✓ | Sabit | ± %20 | | | | ✓ | 150-500VAC | 17,5mm | 26,355 |
| 270 255 | P1D-SAP | | | ✓ | ✓ | Sabit | ± %20 | | ✓ | | ✓ | 150-500VAC | 17,5mm | 34,44 |
| 270 400 | P1-SU 230A | | ✓ | ✓ | ✓ | Sabit | - %40 | | | | ✓ | 175-320VAC | 17,5mm | 17,745 |
| 270 401 | P1-SU 230C | | ✓ | ✓ | ✓ | Sabit | - %40 | | | | ✓ | 175-320VAC | 17,5mm | 20,055 |
| 270 402 | P1-SU 115A | | ✓ | ✓ | ✓ | Sabit | - %40 | | | | ✓ | 90-150VAC | 17,5mm | 22,365 |
| 270 403 | P1-SU 115C | | ✓ | ✓ | ✓ | Sabit | - %40 | | | | ✓ | 90-150VAC | 17,5mm | 24,15 |
| 270 134 | M1-A | | ✓ | ✓ | | Sabit | ± %20 | | | | | 230VAC, ±%25 | 17,5mm | 20,895 |
| 270 132 | M1-SA | | ✓ | ✓ | ✓ | Sabit | ± %20 | | | | | 230VAC, ±%25 | 17,5mm | 19,635 |
| 270 135 | M1-SP | | ✓ | ✓ | ✓ | Sabit | | | ✓ | | | 230VAC, ±%25 | 17,5mm | 20,895 |
| 270 133 | M1-SAP | | ✓ | ✓ | ✓ | Sabit | ± %20 | | ✓ | | | 230VAC, ±%25 | 17,5mm | 25,83 |
| 270 142 | M1D-S | | | ✓ | ✓ | Sabit | | | | | | 380 .. 480VAC, ±%25 | 17,5mm | 24,255 |
| 270 144 | M1D-SA | | | ✓ | ✓ | Sabit | ± %20 | | | | | 380 .. 480VAC, ±%25 | 17,5mm | 26,355 |



AYARLANABİLİR KORUMA RÖLELERİ ÜRÜN SEÇİM TABLOSU

| Sip. No. | Açıklama | Tekfaz Çalışma | Nötr Bağlantısı | Faz Yokluğu | Faz Sırası | Gecikme Süresi | Sabit Asimetri | Ayarlanabilir Asimetri | PTC Koruma | Ayarlanabilir Gerilim Koruma | Aşırı Yüksek / Düşük Gerilim Koruma | Çalışma Gerilim Aralığı | Boyut | Fiyat EURO/Ad. |
|----------|----------|----------------|-----------------|-------------|------------|----------------|----------------|------------------------|------------|---------------------------------------|-------------------------------------|-------------------------|--------|----------------|
| 270 256 | C1D-SA | | | ✓ | ✓ | 0,1 .. 10sn | | ± %5 .. %20 | | | ✓ | 150-500VAC | 17,5mm | 35,28 |
| 270 257 | C1D-SAP | | | ✓ | ✓ | 0,1 .. 10sn | | ± %5 .. %20 | ✓ | | ✓ | 150-500VAC | 17,5mm | 37,17 |
| 270 258 | C1D-SVP | | | ✓ | ✓ | 0,1 .. 10sn | | | ✓ | 270V ... 370V AC 400V ... 500 V AC | ✓ | 150-500VAC | 17,5mm | 37,17 |
| 270 156 | C1-SA | | ✓ | ✓ | ✓ | 0,1 .. 10sn | | ± %5 .. %20 | | | ✓ | 85-320VAC | 17,5mm | 27,615 |
| 270 157 | C1-SAP | | ✓ | ✓ | ✓ | 0,1 .. 10sn | | ± %5 .. %20 | ✓ | | ✓ | 85-320VAC | 17,5mm | 31,08 |
| 270 158 | C1-SVP | | ✓ | ✓ | ✓ | 0,1 .. 10sn | | | ✓ | | ✓ | 85-320VAC | 17,5mm | 31,08 |
| 270 159 | V1 | | ✓ | ✓ | | 0,1 .. 10sn | | | | | ✓ | 85-320VAC | 17,5mm | 26,985 |
| 270 160 | V1-S | | ✓ | ✓ | ✓ | 0,1 .. 10sn | | | | 150V ... 210V AC 240V ... 300 V AC | ✓ | 85-320VAC | 17,5mm | 29,925 |
| 270 170 | V1-M | ✓ | ✓ | ✓ | | 0,1 .. 10sn | | | | | ✓ | 85-320VAC | 17,5mm | 26,985 |
| 270 162 | V1-T* | | ✓ | ✓ | | 0,1 .. 10sn | | | | | ✓ | 85-320VAC | 17,5mm | 28,56 |
| 270 259 | V1D | | | ✓ | | 0,1 .. 10sn | | | | 270V ... 370V AC | ✓ | 150-500VAC | 17,5mm | 41,37 |
| 270 260 | V1D-S | | | ✓ | ✓ | 0,1 .. 10sn | | | | 400V ... 500 V AC | ✓ | 150-500VAC | 17,5mm | 43,89 |
| 270 130 | G1-SA | | ✓ | ✓ | ✓ | 0,1 .. 10sn | | ± %5 .. %20 / OFF | | ± UN x (%5 .. %20) / OFF | | 230VAC, ±%25 | 17,5mm | 27,615 |
| 270 131 | G1-SAP | | ✓ | ✓ | ✓ | 0,1 .. 10sn | | ± %5 .. %20 / OFF | ✓ | ± UN x (%5 .. %20) / OFF | | 230VAC, ±%25 | 17,5mm | 31,08 |
| 270 136 | G1-A | | ✓ | ✓ | | 0,1 .. 10sn | | ± %5 .. %20 / OFF | | ± UN x (%5 .. %20) / OFF | | 230VAC, ±%25 | 17,5mm | 25,095 |
| 270 140 | G1D-SA | | | ✓ | ✓ | 0,1 .. 10sn | | ± %5 .. %20 / OFF | | ± UN x (%5 .. %20) / OFF | | 380 .. 480VAC, ±%25 | 17,5mm | 38,745 |
| 270 141 | G1D-SA-L | | | ✓ | ✓ | 0,1 .. 10sn | | ± %5 .. %20 / OFF | | ± UN x (%5 .. %20) / OFF | | 190 .. 230VAC, ±%25 | 17,5mm | 41,37 |
| 270 180 | G1-SVP | | ✓ | ✓ | ✓ | 0,1 .. 10sn | | | | 150V ... 210V AC 240V ... 300 V AC | | 230VAC, ±%25 | 17,5mm | 26,985 |
| 270 145 | G1D-SV | | | ✓ | ✓ | 0,1 .. 10sn | | | | 270V ... 370V AC 400V ... 500 V AC | | 400VAC, ±%25 | 17,5mm | 38,745 |
| 270 139 | G1-SV | | ✓ | ✓ | ✓ | 0,1 .. 10sn | | | | 150V ... 210V AC 240V ... 300 V AC | | 230VAC, ±%25 | 17,5mm | 27,615 |
| 270 146 | G1-VM | ✓ | ✓ | ✓ | | 0,1 .. 10sn | | | | 150V ... 210V AC 240V ... 300 V AC | | 230VAC, ±%25 | 17,5mm | 31,08 |
| 270 147 | G1-TUM | ✓ | ✓ | ✓ | | 1 .. 15dk | | | | Sabit, U < 0.75 x Un | | 230VAC, ±%25 | 17,5mm | 31,08 |

* Hata durumuna geçme ve hatadan normal çalışma durumuna geçme olmak üzere 2 ayrı gecikme süresi mevcuttur.



ZAMAN RÖLELERİ ÜRÜN SEÇİM TABLOSU

| Sip. No. | Açıklama | Çekme Gecikmesi (mod.: a,ND) | Bırakma Gecikmesi (mod.: b,FD) | Çekme Bırakma Gecikmesi (mod.: NFD) | Açık Flaşör (mod.: F0H) | Kapalı Flaşör (mod.: g,F0H) | Kontrol Girişli Fonksiyonlar (mod.: c,d,e,f,h,i,k) | Hassas Zaman Ayarı | 2 Form C Röle | Besleme Gerilimi | Boyut | Fiyat EURO/Ad. |
|----------|----------|------------------------------|--------------------------------|-------------------------------------|-------------------------|-----------------------------|--|--------------------|---------------|----------------------------------|--------|----------------|
| 270 363 | T1-30S | ✓ | | | | | | | | 24VAC/DC veya 180 .. 265VAC | 17,5mm | 15,12 |
| 270 350 | T1-60S | ✓ | | | | | | | | 24 .. 300VAC/DC | 17,5mm | 19,005 |
| 270 352 | T1-60S2 | ✓ | | | | | | | ✓ | 24 .. 300VAC/DC, 2 x Form C Röle | 17,5mm | 35,28 |
| 270 359 | T1-100S | ✓ | | | | | | | | 24VAC/DC veya 180 .. 265VAC | 17,5mm | 15,12 |
| 270 351 | T1-FLASH | | | | ✓ | | | | | 24VAC/DC veya 180 .. 265VAC | 17,5mm | 22,47 |
| 270 353 | T1-M5 | ✓ | ✓ | ✓ | ✓ | ✓ | | | | 24 .. 300VAC/DC | 17,5mm | 21,315 |
| 270 354 | T1-K | ✓ | ✓ | ✓ | ✓ | ✓ | ✓ | | | 24 .. 300VAC/DC | 17,5mm | 36,75 |
| 270 355 | T1-M4 | ✓ | ✓ | | ✓ | ✓ | | | | 24 .. 300VAC/DC | 17,5mm | 19,11 |
| 270 357 | T1-XS | ✓ | | | ✓ | | | | | 24 .. 300VAC/DC | 17,5mm | 28,56 |
| 270 370 | Z1-60S | ✓ | | | | | | | | 12VAC/DC veya 180 .. 265VAC | 17,5mm | 19,425 |
| 270 371 | Z1-FLASH | | | | ✓ | | | | | 12VAC/DC veya 180 .. 265VAC | 17,5mm | 22,47 |
| 270 373 | Z1-M5 | ✓ | ✓ | ✓ | ✓ | ✓ | | | | 12VAC/DC veya 180 .. 265VAC | 17,5mm | 21,63 |
| 270 374 | Z1-K | ✓ | ✓ | ✓ | ✓ | ✓ | ✓ | | | 12VA C/DC veya 180 .. 265VAC | 17,5mm | 36,75 |
| 270 375 | Z1-M4 | ✓ | ✓ | | ✓ | ✓ | | | | 12VAC/DC veya 180 .. 265VAC | 17,5mm | 18,90 |
| 270 377 | Z1-XS | ✓ | | | ✓ | | | | | 12VAC/DC veya 180 .. 265VAC | 17,5mm | 28,56 |

KONTROL RÖLELERİ ÜRÜN SEÇİM TABLOSU

| Sip. No. | Açıklama | Fonksiyon | Besleme Gerilimi | Boyut | Fiyat EURO/Ad. |
|----------|----------|--|-----------------------------|--------|----------------|
| 270 358 | SD1 | Yıldız - Üçgen zaman rölesi (FormC) | 150 .. 450VAC | 17,5mm | 20,895 |
| 270 364 | SD1C | 3 terminalli, Yıldız - Üçgen zaman rölesi (FormC) | 150 .. 450VAC | 17,5mm | 20,895 |
| 270 362 | SD1-24 | Yıldız - Üçgen zaman rölesi (FormC) | 24 .. 300VAC/DC | 17,5mm | 21,63 |
| 270 365 | SD1C-24 | 3 terminalli, Yıldız - Üçgen zaman rölesi (FormC) | 24 .. 300VAC/DC | 17,5mm | 20,895 |
| 270 378 | ZD-1 | Yıldız - Üçgen zaman rölesi (FormC) | 12VAC/DC veya 180 .. 265VAC | 17,5mm | 21,63 |
| 270 001 | LC3 | 2 veya 3 elektrotlu 100metre sıvı seviye rölesi | 150 .. 500VAC | 36mm | 24,255 |
| 270 002 | LC3-T | 3 elektrotlu 800metre sıvı seviye rölesi | 185 .. 265VAC | 36mm | 24,255 |
| 270 050 | PH1-20L | Fotosel Röle 1 .. 20Lux ayarlı (FG-05 fotosel göz dahil) | 24 .. 300VAC/DC | 17,5mm | 26,775 |
| 270 356 | T1-LR | Sol-Sağ zaman Rölesi | 24 .. 300VAC/DC | 17,5mm | 27,195 |
| 270 376 | Z1-LR | Sol-Sağ zaman Rölesi | 12VAC/DC veya 180 .. 265VAC | 17,5mm | 27,195 |

AKIM-FREKANS KORUMA ÜRÜN SEÇİM TABLOSU

| Sip. No. | Açıklama | Fonksiyon | Çalışma Gerilim Aralığı | Boyut | Fiyat EURO/Ad. |
|----------|----------|---|-------------------------|--------|----------------|
| 270 270 | CPR-16 | 1..16A AC Ayarlanabilir Aşırı Akım Koruma Rölesi (16A üzeri akım trafosu ile birlikte kullanılabilir.) | 36..300VAC / 24..300VDC | 36mm | 29,925 |
| 270 161 | F1 | Ayarlanabilir Frekans Koruma Rölesi, 40-65hz Arası Ayarlanabilir | 85..320VAC | 17,5mm | 37,275 |

AKSESUARLAR

| Sip. No. | Açıklama | Fonksiyon | Fiyat EURO/Ad. |
|----------|----------|---------------------------------------|----------------|
| 280 010 | FG-05 | Fotosel Göz (PH1-20L için) | 7,665 |
| 280 610 | SE-1 | Sıvı seviye elektrodu(LC3/LC3-T için) | 4,515 |

TEK KONTAK INTERFACE RÖLELER

KPR-SC

- 6 ...230V opsiyonu
- Üst köprü ile kolay montaj
- 6.2 mm genişlik
- LED gösterge
- Basit röle çıkarma mekanizması
- Uzun anahtarlama ömrü
- Sökülüp takılabilir röle
- Dekafiks ile markalama



ÇİFT KONTAK INTERFACE RÖLELER

KPR-SW - 2C

- 6 ...230V opsiyonu
- 2 CO kontak
- 2x8A anahtarlama akımı
- Üst köprü ile kolay montaj
- 14 mm genişlik
- Led gösterge
- Basit röle çıkarma mekanizması
- Uzun anahtarlama ömrü



YÜKSEK AKIM INTERFACE RÖLELER

KPR-SW - 1C

- 6 ...230V opsiyonu
- 1 CO kontak
- 12A anahtarlama akımı
- Üst köprü ile kolay montaj
- 14 mm genişlik
- Led gösterge
- Basit röle çıkarma mekanizması
- Uzun anahtarlama ömrü



Üst köprü sayesinde
12A kadar anahtarlama yapabilir.

YAY BASKILI INTERFACE RÖLELER

KPR-CI

- 6 ...230V opsiyonu
- Titreşimden etkilenmeyen tasarımı
- 6.2 mm genişlik
- LED gösterge
- Yay bağlantılı
- Plug-in köprü sayesinde zamandan tasarruf sağlar.
- Entegre edilmiş RCZ filtre seçeneği
- Dekafiks ile markalama



PLC RÖLELER



VİDA BAĞLANTILI - 6,2mm, 6...230V OPSİYONLU, 6A KONTAK AKIMLI RÖLE



| Sip. No. | Ürün | Amb. adedi | Fiyat EURO/Ad. |
|----------|----------------------|------------|-------------------|
| 270 794 | KPR-SCE-6VDC-1C | 10 | 17,955 |
| 270 800 | KPR-SCE-12VAC/DC-1C | 10 | 17,955 |
| 270 804 | KPR-SCE-12VDC-1C | 10 | 17,955 |
| 270 810 | KPR-SCE-24VAC/DC-1C | 10 | 17,43 |
| 270 814 | KPR-SCE-24VDC-1C | 10 | 13,86 |
| 270 820 | KPR-SCE-48VAC/DC-1C | 10 | 17,955 |
| 270 824 | KPR-SCE-48VDC-1C | 10 | 17,955 |
| 270 830 | KPR-SCE-60VAC/DC-1C | 10 | 17,955 |
| 270 834 | KPR-SCE-60VDC-1C | 10 | 17,955 |
| 270 840 | KPR-SCE-115VAC/DC-1C | 10 | 17,955 |
| 270 844 | KPR-SCE-115VDC-1C | 10 | 17,955 |
| 270 850 | KPR-SCE-230VAC/DC-1C | 10 | 17,955 |
| 270 852 | KPR-SCE-230VAC-1C | 10 | 17,955 |
| 270 858 | KPR-SCF-230VAC-1C | 10 | 23,205 |

PUSH-IN BAĞLANTILI - TİTREŞİMDEN ETKİLENMEYEN TASARIM, 6,2mm , 6A KONTAK AKIMLI RÖLE



| Sip. No. | Ürün | Amb. adedi | Fiyat EURO/Ad. |
|----------|----------------------|------------|-------------------|
| 271510 | KPR-CIE-12VAC/DC-1C | 20 | 18,27 |
| 271514 | KPR-CIE-12VDC-1C | 20 | 18,27 |
| 271520 | KPR-CIE-24VAC/DC-1C | 20 | 20,79 |
| 271524 | KPR-CIE-24VDC-1C | 20 | 18,27 |
| 271530 | KPR-CIE-48VAC/DC-1C | 20 | 20,79 |
| 271534 | KPR-CIE-48VDC-1C | 20 | 20,79 |
| 271540 | KPR-CIE-60VAC/DC-1C | 20 | 20,79 |
| 271544 | KPR-CIE-60VDC-1C | 20 | 20,79 |
| 271550 | KPR-CIE-115VAC/DC-1C | 20 | 18,27 |
| 271554 | KPR-CIE-115VDC-1C | 20 | 18,27 |
| 271556 | KPR-CIF-115VAC/DC-1C | 20 | 18,27 |
| 271560 | KPR-CIE-230VAC/DC-1C | 20 | 18,27 |
| 271562 | KPR-CIE-230VAC-1C | 20 | 18,27 |
| 271568 | KPR-CIF-230VAC-1C | 20 | 18,27 |

1 ENVERSÖR RÖLE - 14mm , 1X16A KONTAK AKIMLI RÖLE



| Sip. No. | Ürün | Amb. adedi | Fiyat EURO/Ad. |
|----------|----------------------|------------|-------------------|
| 272004 | KPR-SWE-6VDC-1C | 10 | 22,89 |
| 272020 | KPR-SWE-12VAC/DC-1C | 10 | 22,89 |
| 272024 | KPR-SWE-12VDC-1C | 10 | 22,89 |
| 272040 | KPR-SWE-24VAC/DC-1C | 10 | 22,89 |
| 272044 | KPR-SWE-24VDC-1C | 10 | 22,89 |
| 272060 | KPR-SWE-48VAC/DC-1C | 10 | 22,89 |
| 272064 | KPR-SWE-48VDC-1C | 10 | 22,89 |
| 272080 | KPR-SWE-60VAC/DC-1C | 10 | 22,89 |
| 272084 | KPR-SWE-60VDC-1C | 10 | 22,89 |
| 272100 | KPR-SWE-115VAC/DC-1C | 10 | 22,89 |
| 272104 | KPR-SWE-115VDC-1C | 10 | 22,89 |
| 272120 | KPR-SWE-230VAC/DC-1C | 10 | 22,89 |
| 272122 | KPR-SWE-230VAC-1C | 10 | 22,89 |
| 272106 | KPR-SWF-115VAC/DC-1C | 10 | 28,35 |
| 272126 | KPR-SWF-230VAC/DC-1C | 10 | 28,35 |
| 272128 | KPR-SWF-230VAC-1C | 10 | 28,35 |

2 ENVERSÖR RÖLE - 14mm , 2x8A KONTAK AKIMLI RÖLE



| Sip. No. | Ürün | Amb. adedi | Fiyat EURO/Ad. |
|----------|----------------------|------------|-------------------|
| 272504 | KPR-SWE-6VDC-2C | 10 | 22,89 |
| 272520 | KPR-SWE-12VAC/DC-2C | 10 | 22,89 |
| 272524 | KPR-SWE-12VDC-2C | 10 | 24,465 |
| 272540 | KPR-SWE-24VAC/DC-2C | 10 | 20,685 |
| 272544 | KPR-SWE-24VDC-2C | 10 | 24,465 |
| 272560 | KPR-SWE-48VAC/DC-2C | 10 | 22,89 |
| 272564 | KPR-SWE-48VDC-2C | 10 | 22,89 |
| 272580 | KPR-SWE-60VAC/DC-2C | 10 | 22,89 |
| 272584 | KPR-SWE-60VDC-2C | 10 | 22,89 |
| 272600 | KPR-SWE-115VAC/DC-2C | 10 | 24,465 |
| 272604 | KPR-SWE-115VDC-2C | 10 | 22,89 |
| 272620 | KPR-SWE-230VAC/DC-2C | 10 | 24,465 |
| 272622 | KPR-SWE-230VAC-2C | 10 | 22,155 |
| 272606 | KPR-SWF-115VAC/DC-2C | 10 | 30,45 |
| 272626 | KPR-SWF-230VAC/DC-2C | 10 | 28,35 |
| 272628 | KPR-SWF-230VAC-2C | 10 | 28,35 |

PLC RÖLE İÇİN YEDEK RÖLE VE AKSESUARLAR

YEDEK RÖLELER - 6,2mm - 6A - 5 PİN

| Sip. No. | Ürün | Amb. adedi | Fiyat EURO/Ad. |
|----------|-------------------------------|------------|-------------------|
| 95040 | REL 60V DC SLIM TIP 6A/250VAC | 10 | 9,45 |
| 95041 | REL 24V DC SLIM TIP 6A/250VAC | 10 | 9,45 |
| 95042 | REL 12V DC SLIM TIP 6A/250VAC | 10 | 9,45 |
| 95043 | REL 5V DC SLIM TIP 6A/250VAC | 10 | 9,45 |

YEDEK RÖLELER - 14mm - 1x16A

| Sip. No. | Ürün | Amb. adedi | Fiyat EURO/Ad. |
|----------|----------------------------------|------------|-------------------|
| 95060 | REL 110V DC WIDE TYPE 16A/250VAC | 10 | 11,55 |
| 95061 | REL 48V DC WIDE TYPE 16A/250VAC | 10 | 11,55 |
| 95062 | REL 24V DC WIDE TYPE 16A/250VAC | 10 | 11,55 |
| 95063 | REL 12V DC WIDE TYPE 16A/250VAC | 10 | 11,55 |
| 95064 | REL 5V DC WIDE TYPE 16A/250VAC | 10 | 11,55 |

YEDEK RÖLELER - 14mm - 2x8A

| Sip. No. | Ürün | Amb. adedi | Fiyat EURO/Ad. |
|----------|-----------------------------------|------------|-------------------|
| 95050 | REL 110V DC WIDE TYPE 2x8A/250VAC | 10 | 11,55 |
| 95051 | REL 48V DC WIDE TYPE 2x8A/250VAC | 10 | 11,55 |
| 95052 | REL 24V DC WIDE TYPE 2x8A/250VAC | 10 | 11,55 |
| 95053 | REL 12V DC WIDE TYPE 2x8A/250VAC | 10 | 11,55 |
| 95054 | REL 5V DC WIDE TYPE 2x8A/250VAC | 10 | 11,55 |

YEDEK SOKETLER VİDA BAĞLANTILI - 6,2mm

| Sip. No. | Ürün | Amb. adedi | Fiyat EURO/Ad. |
|----------|------------------------------------|------------|-------------------|
| 270795 | KPR-SCE-6VDC-1C (RELAY SOCKET) | 10 | 11,655 |
| 270801 | KPR-SCE-12VAC/DC-1C ROLESİZ GOVDE | 10 | 11,655 |
| 270805 | KPR-SCE-12VDC-1C (RELAY SOCKET) | 10 | 9,24 |
| 270811 | KPR-SCE-24VAC/DC-1C ROLESİZ GOVDE | 10 | 11,655 |
| 270815 | KPR-SCE-24VDC-1C (RELAY SOCKET) | 10 | 11,655 |
| 270821 | KPR-SCE-48VAC/DC-1C ROLESİZ GOVDE | 10 | 11,655 |
| 270825 | KPR-SCE-48VDC-1C (RELAY SOCKET) | 10 | 9,24 |
| 270831 | KPR-SCE-60VAC/DC-1C ROLESİZ GOVDE | 10 | 11,655 |
| 270835 | KPR-SCE-60VDC-1C (RELAY SOCKET) | 10 | 9,24 |
| 270841 | KPR-SCE-115VAC/DC-1C ROLESİZ GOVDE | 10 | 10,29 |
| 270845 | KPR-SCE-115VDC-1C (RELAY SOCKET) | 10 | 9,24 |
| 270851 | KPR-SCE-230VAC/DC-1C ROLESİZ GOVDE | 10 | 10,29 |
| 270853 | KPR-SCE-230VAC-1C (RELAY SOCKET) | 10 | 9,24 |
| 270859 | KPR-SCF-230VAC-1C (RELAY SOCKET) | 10 | 14,175 |

YEDEK SOKETLER VİDA BAĞLANTILI - 1x16A 14mm

| Sip. No. | Ürün | Amb. adedi | Fiyat EURO/Ad. |
|----------|-------------------------------------|------------|-------------------|
| 272005 | KPR-SWE-6VDC-1C (RELAY SOCKET) | 10 | 12,60 |
| 272021 | KPR-SWE-12VAC/DC-1C (RELAY SOCKET) | 10 | 12,60 |
| 272025 | KPR-SWE-12VDC-1C (RELAY SOCKET) | 10 | 12,60 |
| 272041 | KPR-SWE-24VAC/DC-1C (RELAY SOCKET) | 10 | 12,60 |
| 272045 | KPR-SWE-24VDC-1C (RELAY SOCKET) | 10 | 12,60 |
| 272061 | KPR-SWE-48VAC/DC-1C (RELAY SOCKET) | 10 | 12,60 |
| 272065 | KPR-SWE-48VDC-1C (RELAY SOCKET) | 10 | 12,60 |
| 272081 | KPR-SWE-60VAC/DC-1C (RELAY SOCKET) | 10 | 12,60 |
| 272085 | KPR-SWE-60VDC-1C (RELAY SOCKET) | 10 | 12,60 |
| 272101 | KPR-SWE-115VAC/DC-1C (RELAY SOCKET) | 10 | 12,60 |
| 272105 | KPR-SWE-115VDC-1C (RELAY SOCKET) | 10 | 12,60 |
| 272121 | KPR-SWE-230VAC/DC-1C (RELAY SOCKET) | 10 | 12,60 |
| 272122 | KPR-SWE-230VAC-1C | 10 | 22,89 |
| 272127 | KPR-SWF-230VAC/DC-1C (RELAY SOCKET) | 10 | 15,855 |
| 272129 | KPR-SWF-230VAC-1C (RELAY SOCKET) | 10 | 16,70 |

YEDEK SOKETLER VİDA BAĞLANTILI - 2x8A 14mm

| Sip. No. | Ürün | Amb. adedi | Fiyat EURO/Ad. |
|----------|-------------------------------------|------------|-------------------|
| 272505 | KPR-SWE-6VDC-2C (RELAY SOCKET) | 10 | 12,60 |
| 272521 | KPR-SWE-12VAC/DC-2C (RELAY SOCKET) | 10 | 12,60 |
| 272525 | KPR-SWE-12VDC-2C (RELAY SOCKET) | 10 | 12,60 |
| 272541 | KPR-SWE-24VAC/DC-2C (RELAY SOCKET) | 10 | 12,60 |
| 272545 | KPR-SWE-24VDC-2C (RELAY SOCKET) | 10 | 15,96 |
| 272561 | KPR-SWE-48VAC/DC-2C (RELAY SOCKET) | 10 | 10,92 |
| 272565 | KPR-SWE-48VDC-2C (RELAY SOCKET) | 10 | 12,60 |
| 272581 | KPR-SWE-60VAC/DC-2C (RELAY SOCKET) | 10 | 12,60 |
| 272585 | KPR-SWE-60VDC-2C (RELAY SOCKET) | 10 | 12,60 |
| 272601 | KPR-SWE-115VAC/DC-2C (RELAY SOCKET) | 10 | 12,60 |
| 272605 | KPR-SWE-115VDC-2C (RELAY SOCKET) | 10 | 12,60 |
| 272621 | KPR-SWE-230VAC/DC-2C (RELAY SOCKET) | 10 | 12,60 |
| 272623 | KPR-SWE-230VAC-2C (RELAY SOCKET) | 10 | 12,60 |
| 272627 | KPR-SWF-230VAC/DC-2C (RELAY SOCKET) | 10 | 17,535 |
| 272629 | KPR-SWF-230VAC-2C (RELAY SOCKET) | 10 | 17,535 |

INTERFACE RÖLE (KPR-CI) AKSESUARLAR



| | Nihayet Plakası | 2'li köprü | 3'li köprü | 4'li köprü | 5'li köprü | 10'li köprü | DG 6/5 Etiket | DB 5 Etiket | 11.2 Şerit etiketi |
|------------------|-----------------|-------------|--------------|--------------|--------------|--------------|---------------|--------------|--------------------|
| Sipariş Numarası | 450389 | 470112 | 470113 | 470114 | 470115 | 470119 | 505330 | 505850 | 1020100 |
| Ambalaj Birimi | 10 adet. | 25 adet. | 20 adet. | 15 adet. | 10 adet. | 5 adet. | 400 adet. | 500 adet. | 1 adet. |
| Fiyat Euro/Ad. | 0,855 | 0,82 | 1,223 | 1,653 | 2,153 | 4,605 | 0,04 | 0,034 | 28,700 |

INTERFACE RÖLE (KPR-SC) AKSESUARLAR

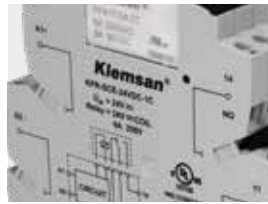
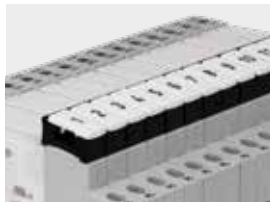

| Sip. No. | Tip | Açıklama | Amb. Adet | Fiyat EURO/Ad. |
|----------|------------------|---------------------|-----------|----------------|
| 476 605 | TK - KPR - SCE16 | Tarak Köprü (16'li) | 25 | 4,935 |
| 476 606 | TK - KPR - SCE8 | Tarak Köprü (8'li) | 50 | 2,625 |
| 463 247 | APP - KPR | Ayrırma Plakası | 25 | 0,875 |
| 505 390 | DG 10/6T | Baskısız Etiket | 360 | 0,047 |

* Ayrıntılı bilgi için sayfa 75'e bakınız. (Pano Yüzevi ve Komponent Markalama)

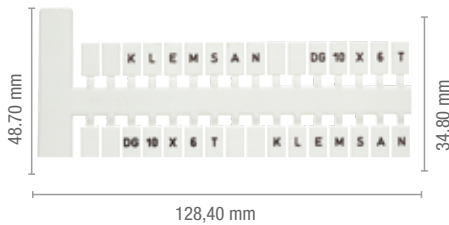

| | |
|------------------------------------|--|
| Kontakt Tipi | 1CO |
| Kontakt Kapasitesi (Cos ϕ =1) | 6A 250VAC / 30VDC |
| Maksimum Anahtarlama Gerilimi | 400VAC / 125VDC |
| Maksimum Anahtarlama Akımı | 6A |
| Maksimum Anahtarlama Gücü | 1500VA / 180W |
| Mekanik Ömür | 1 x 10 ⁷ anahtarlama |
| Elektriksel Ömür | NO 3 x 10 ⁴ anahtarlama (85°C) NC 1 x 10 ⁵ anahtarlama (85°C) |
| Çekme Süresi | 10 msn maksimum |
| Bırakma Süresi | 5 msn maksimum |

INTERFACE RÖLE (KPR-SW) AKSESUARLAR

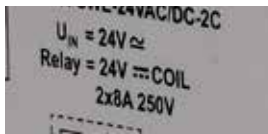
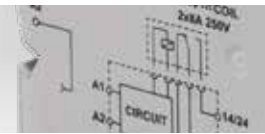

| Sip. No. | Tip | Açıklama | Amb. Adet | Fiyat Euro/Ad. |
|----------|-------------|--------------------|-----------|----------------|
| 476 900 | TK-KPR-SWE8 | Tarak Köprü (8'li) | 25 | 3,125 |
| 463 247 | APP - KPR | Ayrırma Plakası | 25 | 0,875 |
| 505 390 | DG 10/6T | Baskısız Etiket | 360 | 0,047 |

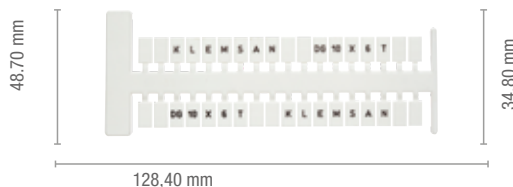



SİNYAL DÖNÜŞTÜRÜCÜLER

ASCON ANALOG SINYAL DÖNÜŞTÜRÜCÜ



ASCON sinyal dönüştürücü, bir analog sinyali bir başka analog sinyale dönüştüren elektronik bir cihazdır. Sıcaklık, gerilim ve akım parametrelerini V, mV, mA ve RS-485 çıkışlarına çevirir. Giriş sinyallerini ölçer ve sürekli olarak başka bir sinyal formuna dönüştürür. Giriş, çıkış ve besleme, koruma izolasyonu sağlamak amacıyla birbirlerinden elektriksel olarak izole edilmiştir. Ayar potları ile farklı giriş ve çıkış aralıkları konfigüre etmek mümkündür. Ölçülen değerler, PLC analog kartına ihtiyaç olmaksızın gerçek zamanlı analog sinyal izlemesinin yapılabilmesi için, RS-485 modbus bağlantı üzerinden bir PC'ye aktarılabilir.

ASCON ÜRÜN SEÇİM TABLOSU / FİYAT TABLOSU

| Sip.No. | Açıklama | İzolasyon | Giriş | | Çıkış | | Besleme Gerilimi | Boyut | Fiyat EURO/Ad. |
|---------|-----------|-----------|--|--|-------------------------------|---|------------------|--------|-------------------|
| | | | Tip | Aralık | Tip | Aralık | | | |
| 602 300 | ASCON 311 | 3 Yol | DC Gerilim ve Akım (mV,V, mA) | 30 sinyal kombinasyonu; 4-20mA, 0-10V, ... vs. | DC Gerilim ve Akım (mV,V, mA) | 10 sinyal kombinasyonu; 4-20mA, 0-10V, ... vs. | 11 .. 30VDC | 17,5mm | 201,285 |
| 602 310 | ASCON 321 | 3 Yol | PT100 (2,3,4 telli) | -150°C .. 800°C ayarlanabilir. | DC Gerilim ve Akım (mV,V, mA) | 10 sinyal kombinasyonu; 4-20mA, 0-10V, ... vs. | 11 .. 30VDC | 17,5mm | 194,775 |
| 602 320 | ASCON 331 | 3 Yol | Termokupl (J, K, E, R ve S) | J : -200°C .. 1200 °C ayarlanabilir. K : -200°C.. 1350 °C ayarlanabilir. E : -200°C .. 950 °C ayarlanabilir. R : -50°C .. 1750 °C ayarlanabilir. S : -50°C .. 1750 °C ayarlanabilir. | DC Gerilim ve Akım (mV,V, mA) | 10 sinyal kombinasyonu; 4-20mA, 0-10V, ... vs. | 11 .. 30VDC | 17,5mm | 217,14 |
| 602 330 | ASCON 341 | | PNP, NPN, Namur, Push-Pull, Kuru Kontak | 0 .. 100 kHz arası pot ile ayarlanabilir 0 .. 150 kHz arası pot ile ayarlanabilir | DC Gerilim ve Akım (mV,V, mA) | 6 sinyal kombinasyonu; 4-20mA, 0-10V, ... vs. | 11 .. 30VDC | 17,5mm | 290,745 |
| 602 400 | ASCON 352 | 3 Yol | mV, V, mA, PT100 (2, 3 ve 4 telli)Termokupl (J,K,E,R ve S) | 30 farklı sinyal kombinasyonu; PT100 (-150°C .. 800°C ayarlanabilir); J,K,E,R ve S termokupl tipleri. | RS-485 | Modbus RTU | 11 .. 30VDC | 17,5mm | 156,555 |

PASIF İZOLATÖRLER PASİF İZOLATÖR / DÖNÜŞTÜRÜCÜ



PISO Serisi, besleme gerektirmeyen giriş ve çıkışı izole yeni nesil sinyal dönüştürücü serisidir. 1 giriş-1 çıkış, 2 giriş 2-çıkış, 1 giriş-2 çıkış modelleri mevcuttur.

0-20mA / 0-20mA, 4-20mA / 4-20mA, 0-20mA / 0-10V, 0-20mA / 0-5V sinyal dönüşümleri yapabilir.

PISO SERİSİ PASİF İZOLATÖRLER ÜRÜN SEÇİM TABLOSU / FİYAT TABLOSU

| Sip.No. | Açıklama | İzolasyon | Giriş | | Çıkış | | Besleme | Boyut | Fiyat EURO/Ad. |
|---------|-------------|-----------|-------|--------|-------|--------|---------|--------|-------------------|
| | | | Adet | Aralık | Adet | Aralık | | | |
| 602 800 | PISO-DC-1 | 2 YOL | 1 | 0-20mA | 1 | 0-20mA | - | 17,5mm | 93,66 |
| 602 801 | PISO-DC-1 | 2 YOL | 1 | 4-20mA | 1 | 4-20mA | - | 17,5mm | 93,66 |
| 602 802 | PISO-DC-1 | 2 YOL | 1 | 0-20mA | 1 | 0-10V | - | 17,5mm | 93,66 |
| 602 803 | PISO-DC-1 | 2 YOL | 1 | 0-20mA | 1 | 0-5V | - | 17,5mm | 93,66 |
| 602 850 | PISO-DC-2 | 2 YOL | 2 | 0-20mA | 2 | 0-20mA | - | 17,5mm | 135,555 |
| 602 851 | PISO-DC-2 | 2 YOL | 2 | 4-20mA | 2 | 4-20mA | - | 17,5mm | 135,555 |
| 602 852 | PISO-DC-2 | 2 YOL | 2 | 0-20mA | 2 | 0-10V | - | 17,5mm | 135,555 |
| 602 853 | PISO-DC-2 | 2 YOL | 2 | 0-20mA | 2 | 0-5V | - | 17,5mm | 135,555 |
| 602 700 | PISO-DC-DUO | 2 YOL | 1 | 0-20mA | 2 | 0-20mA | - | 17,5mm | 130,20 |
| 602 701 | PISO-DC-DUO | 2 YOL | 1 | 4-20mA | 2 | 4-20mA | - | 17,5mm | 130,20 |
| 602 702 | PISO-DC-DUO | 2 YOL | 1 | 0-20mA | 2 | 0-10V | - | 17,5mm | 130,20 |
| 602 703 | PISO-DC-DUO | 2 YOL | 1 | 0-20mA | 2 | 0-5V | - | 17,5mm | 130,20 |

PT 100 DÖNÜŞTÜRÜCÜLER

| Sip. No. | Tip | Açıklama | Amb. Adet | Fiyat EURO/Ad. |
|----------|------------------------------|---|-----------|----------------|
| 604 100 | TT-RTD-LP-C (-50°C .. 100°C) | Döngü Beslemeli PT100 Dönüştürücü (Giriş 2,3 Telli PT100, -50°C...+ 100°C - Çıkış 4..20mA) | 1 | 152,88 |
| 604 101 | TT-RTD-LP-C (0°C .. 100°C) | Döngü Beslemeli PT100 Dönüştürücü (Giriş 2,3 Telli PT100, 0°C...+ 100°C - Çıkış 4..20mA) | 1 | 152,88 |
| 604 102 | TT-RTD-LP-C (0°C .. 150°C) | Döngü Beslemeli PT100 Dönüştürücü (Giriş 2,3 Telli PT100, 0°C...+ 150°C - Çıkış 4..20mA) | 1 | 152,88 |
| 604 103 | TT-RTD-LP-C (0°C .. 200°C) | Döngü Beslemeli PT100 Dönüştürücü (Giriş 2,3 Telli PT100, 0°C...+ 200°C - Çıkış 4..20mA) | 1 | 152,88 |
| 604 104 | TT-RTD-LP-C (0°C .. 300°C) | Döngü Beslemeli PT100 Dönüştürücü (Giriş 2,3 Telli PT100, 0°C...+ 300°C - Çıkış 4..20mA) | 1 | 152,88 |
| 604 105 | TT-RTD-LP-C (-50°C .. 150°C) | Döngü Beslemeli PT100 Dönüştürücü (Giriş 2,3 Telli PT100, -50°C...+ 150°C - Çıkış 4..20mA) | 1 | 152,88 |
| 604 106 | TT-RTD-LP-C (-50°C .. 200°C) | Döngü Beslemeli PT100 Dönüştürücü (Giriş 2,3 Telli PT100, -50°C...+ 200°C - Çıkış 4..20mA) | 1 | 152,88 |
| 604 107 | TT-RTD-LP-C (0°C .. 500°C) | Döngü Beslemeli PT100 Dönüştürücü (Giriş 2,3 Telli PT100, -50°C...+ 500°C - Çıkış 4..20mA) | 1 | 152,88 |



PT 100 DÖNÜŞTÜRÜCÜLER

| Sip. No. | Tip | Açıklama | Amb. Adet | Fiyat EURO/Ad. |
|----------|----------------------------|---|-----------|----------------|
| 603 860 | TT-RTD-LP (-50°C .. 100°C) | Döngü Beslemeli PT100 Dönüştürücü (Giriş 2,3 Telli PT100, -50°C...+ 100°C - Çıkış 4..20mA) | 1 | 127,47 |
| 603 861 | TT-RTD-LP (0°C .. 100°C) | Döngü Beslemeli PT100 Dönüştürücü (Giriş 2,3 Telli PT100, 0°C...+ 100°C - Çıkış 4..20mA) | 1 | 127,47 |
| 603 862 | TT-RTD-LP (0°C .. 150°C) | Döngü Beslemeli PT100 Dönüştürücü (Giriş 2,3 Telli PT100, 0°C...+ 150°C - Çıkış 4..20mA) | 1 | 127,47 |
| 603 863 | TT-RTD-LP (0°C .. 200°C) | Döngü Beslemeli PT100 Dönüştürücü (Giriş 2,3 Telli PT100, 0°C...+ 200°C - Çıkış 4..20mA) | 1 | 127,47 |
| 603 864 | TT-RTD-LP (0°C .. 300°C) | Döngü Beslemeli PT100 Dönüştürücü (Giriş 2,3 Telli PT100, 0°C...+ 300°C - Çıkış 4..20mA) | 1 | 127,47 |
| 603 865 | TT-RTD-LP (-50°C .. 150°C) | Döngü Beslemeli PT100 Dönüştürücü (Giriş 2,3 Telli PT100, -50°C...+ 150°C - Çıkış 4..20mA) | 1 | 127,47 |
| 603 866 | TT-RTD-LP (-50°C .. 200°C) | Döngü Beslemeli PT100 Dönüştürücü (Giriş 2,3 Telli PT100, -50°C...+ 200°C - Çıkış 4..20mA) | 1 | 127,47 |
| 603 867 | TT-RTD-LP (0°C .. 500°C) | Döngü Beslemeli PT100 Dönüştürücü (Giriş 2,3 Telli PT100, 0°C...+ 500°C - Çıkış 4..20mA) | 1 | 127,47 |



CT3 / VT3 SERİSİ

AKIM VE GERİLİM DÖNÜŞTÜRÜCÜLER

İZOLELİ GERÇEK RMS AKIM DÖNÜŞTÜRÜCÜLER

| Sip. No. | Tip | Açıklama | Amb. Adet | Fiyat EURO/Ad. |
|----------|-----------|--|-----------|-------------------|
| 600 100 | CT3-AC | AC Beslemeli, Konfigre edilebilir akım dönüştürücüler | 1 | 113,295 |
| 600 102 | CT3-AC-24 | DC Beslemeli, Konfigre edilebilir akım dönüştürücüler | 1 | 113,295 |
| 600 104 | CT3-AC-LP | Döngü Beslemeli, Konfigre edilebilir akım dönüştürücüler | 1 | 113,295 |



| Giriş sinyal aralığı (ürün üzerinden seçilebilir) | 0 .. 1 A AC |
|--|-------------|
| | 0 .. 2 A AC |
| | 0 .. 3 A AC |
| | 0 .. 4 A AC |
| | 0 .. 5 A AC |

| | |
|-----------------------|-------------|
| Giriş sinyal frekansı | 40 .. 70 Hz |
|-----------------------|-------------|

| Analog çıkış sinyali (ürün üzerinden seçilebilir) | 0 .. 20 mA |
|--|------------|
| | 4 .. 20 mA |
| | ±20 mA |
| | 20 .. 0 mA |
| | 20 .. 4 mA |
| | 0 .. 5 V |
| | 0 .. 10 V |
| | ±5 V |
| | ±10 V |
| | 10 .. 0 V |
| Analog çıkış sinyali (CT3-AC-LP) | 4 .. 20 mA |

İZOLELİ GERÇEK RMS GERİLİM DÖNÜŞTÜRÜCÜLER

| Sip. No. | Tip | Açıklama | Amb. Adet | Fiyat EURO/Ad. |
|----------|-------------|--|-----------|-------------------|
| 600 101 | VT3-AC | AC Beslemeli, Konfigre edilebilir gerilim dönüştürücüler | 1 | 113,295 |
| 600 103 | VT3-AC-24 | DC Beslemeli, Konfigre edilebilir gerilim dönüştürücüler | 1 | 113,295 |
| 600 105 | VT3-AC-LP | Döngü Beslemeli, Konfigre edilebilir gerilim dönüştürücüler | 1 | 113,295 |
| 600 106 | VT3-ACDC-24 | DC Beslemeli, Konfigre edilebilir AC/DC gerilim dönüştürücüler | 1 | 113,295 |



Giriş sinyal aralığı (ürün üzerinden seçilebilir.)

| VT3-AC | 0 .. 24 V AC | VT3-ACDC-24 | 0 .. 24 V AC |
|-----------------------|---------------|-------------|---------------|
| VT3-AC-24 | 0 .. 36 V AC | | 0 .. 54 V AC |
| VT3-AC-LP | 0 .. 54 V AC | | 0 .. 120 V AC |
| | 0 .. 80 V AC | | 0 .. 250 V AC |
| | 0 .. 120 V AC | | 0 .. 450 V AC |
| | 0 .. 170 V AC | | 0 .. 24 V DC |
| | 0 .. 250 V AC | | 0 .. 54 V DC |
| | 0 .. 400 V AC | | 0 .. 120 V DC |
| | 0 .. 450 V AC | | 0 .. 250 V DC |
| | 0 .. 500 V AC | | 0 .. 450 V DC |
| Giriş sinyal frekansı | | | 40 .. 70 Hz |

Analog Çıkış Sinyali
(ürün üzerinden seçilebilir.)

| VT3-AC | 0 .. 20 mA |
|-------------|-------------|
| VT3-AC-24 | 4 .. 20 mA |
| VT3-ACDC-24 | ±20 mA |
| | 20 .. 0 mA |
| | 20 .. 4 mA |
| | 0 .. 5 V |
| | 0 .. 10 V |
| | ±5 V |
| | 0 .. 20 mA |
| | 10 .. 0 V |
| VT3-AC-LP | 40 .. 20 mA |



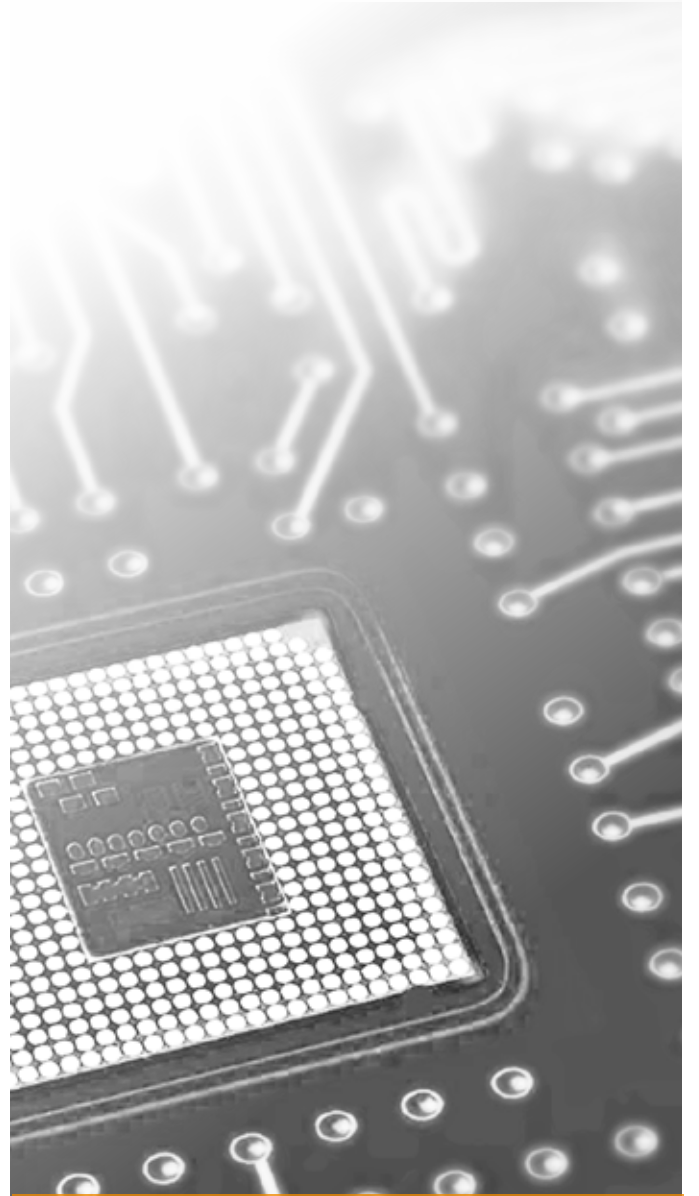
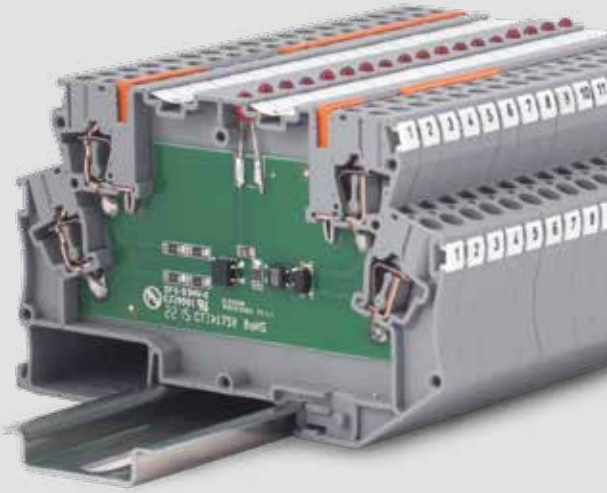

ELEKTRONİK MODÜLLER

OPTOCOUPLER MODÜL ÜRÜN SEÇİM TABLOSU / FİYAT TABLOSU

| Sip. No. | Tip | Giriş Gerilimi | Çıkış | | Anahtarlama Tipi | Tepki Süresi | Fiyat EURO/Ad. |
|----------|-----------|----------------|-----------------------------|----------------------------|------------------|--------------|----------------|
| | | | Anahtarlama Gerilim Aralığı | Maksimum Anahtarlama Akımı | | | |
| 112 010N | OPK-EKI-C | 5V AC/DC | 5-48V DC | 0.65 A DC | Yüksek Taraf | <10ms | 16,485 |
| 112 110N | OPK-EKI-C | 12V AC/DC | 5-48V DC | 0.65 A DC | Yüksek Taraf | <10ms | 16,485 |
| 112 220N | OPK-EKI-C | 24V AC/DC | 5-48V DC | 0.65 A DC | Yüksek Taraf | <10ms | 16,485 |
| 112 320N | OPK-EKI-C | 48V AC/DC | 5-48V DC | 0.65 A DC | Yüksek Taraf | <10ms | 16,485 |
| 112 420N | OPK-EKI-C | 60V AC/DC | 5-48V DC | 0.65 A DC | Yüksek Taraf | <10ms | 16,485 |
| 112 520N | OPK-EKI-C | 110V AC/DC | 5-48V DC | 0.65 A DC | Yüksek Taraf | <10ms | 16,485 |
| 112 620N | OPK-EKI-C | 220V AC/DC | 5-48V DC | 0.65 A DC | Yüksek Taraf | <10ms | 16,485 |
| 112 710N | OPK-EKI-C | 9-72V DC | 3-30V DC | 5 A DC | Yüksek Taraf | <500µsn | 19,425 |
| 112 720N | OPK-EKI-C | 9-72V DC | 3-30V DC | 5 A DC | Düşük Taraf | <500µsn | 19,425 |
| 112 730N | OPK-EKI-C | 9-72V DC | 24-260VAC | 0.5 A AC | Yüksek Taraf | <500µsn | 19,425 |

| | Nihayet Plakası | 2'li köprü | 3'li köprü | 4'li köprü | 5'li köprü | 10'li köprü | DG 6/5 Etiket | DB 5 Etiket | 11.2 Şerit etiketi |
|------------------|-----------------|------------|------------|------------|------------|-------------|---------------|-------------|--------------------|
| | | | | | | | | | |
| Sipariş Numarası | 450389 | 470112 | 470113 | 470114 | 470115 | 470119 | 505330 | 505850 | 1020100 |
| Ambalaj Birimi | 10 adet. | 25 adet. | 20 adet. | 15 adet. | 10 adet. | 5 adet. | 400 adet. | 500 adet. | 1 adet. |
| Fiyat Euro/Ad. | 0,855 | 0,82 | 1,223 | 1,653 | 2,153 | 4,605 | 0,04 | 0,034 | 28,700 |

| Bağlantı Tipi | Tek Damarlı İletken Kesit Alanı (min.-max.) | İletken Kesit Alanı A/G/İcmli (min.-max.) | Çok Damarlı İletken Kesit Alanı (min.-max.) | Aynı Kesitli İki İletken, Çok Damarlı, Plastik Klifli İz Yüklü (max.) | Kablo Sayma Uzunluğu (min.-max.) | Ters Diyot Gerilimi | Diyot Gerilim Düşümü | Diyot Akımı |
|----------------|---|---|---|---|----------------------------------|---------------------|----------------------|-------------|
| Yay Bağlantılı | 0.008-4 mm ² | AVG 28-12 | 0.8-2.5 mm ² | 0.5 mm ² | 8-10 mm | 1000V | 0.7V | 1A |

DM SERİSİ DİOD MODÜLÜ

| Sip. No. | Tip | Açıklama | Amb. Adet | Fiyat EURO/Ad. |
|----------|----------|-------------------------|-----------|----------------|
| 113 030 | DM3-S | 3 Diodlu | 1 | 8,19 |
| 113 051 | DM5-A-S | 5 Diodlu Anot Köprülü | 20 | 12,81 |
| 113 052 | DM5-K-S | 5 Diodlu Katot Köprülü | 20 | 12,81 |
| 113 060 | DM 6-S | 6 Diodlu | 3 | 15,96 |
| 113 080 | DM 8-S | 8 Diodlu | 3 | 19,53 |
| 113 120 | DM 12-S | 12 Diodlu | 2 | 26,775 |
| 113 141 | DM 14A-S | 14 Diodlu Anot Köprülü | 3 | 29,19 |
| 113 142 | DM 14K-S | 14 Diodlu Katot Köprülü | 3 | 29,19 |
| 113 221 | DM 22A-S | 22 Diodlu Anot Köprülü | 2 | 33,495 |
| 113 222 | DM 22K-S | 22 Diodlu Katot Köprülü | 2 | 33,495 |

LTM SERİSİ LAMBA TEST MODÜLÜ

| Sip. No. | Tip | Açıklama | Amb. Adet | Fiyat EURO/Ad. |
|----------|---------------------|------------------------|-----------|----------------|
| 114 020 | LTM ² -S | 2 Diodlu | 1 | 17,01 |
| 114 040 | LTM 4-S | 4 Diodlu | 3 | 19,74 |
| 114 060 | LTM 6-S | 6 Diodlu | 2 | 22,365 |
| 114 071 | LTM 7 A-S | 7 Diodlu Anot Köprülü | 3 | 22,995 |
| 114 111 | LTM 11 A-S | 11 Diodlu Anot Köprülü | 2 | 29,505 |

FKM SERİSİ YASSI KABLO MODÜLÜ

| Sip. No. | Tip | Açıklama | Amb. Adet | Fiyat EURO/Ad. |
|----------|--------|------------|-----------|----------------|
| 116 016 | FKM 16 | 16 Kutuplu | 1 | 21,525 |
| 116 020 | FKM 20 | 20 Kutuplu | 1 | 25,935 |
| 116 040 | FKM 40 | 40 Kutuplu | 1 | 47,145 |
| 116 050 | FKM 50 | 50 Kutuplu | 1 | 55,86 |

BDK 1 SERİSİ BASKILI DEVRE KLEMENSLERİ / PİN ARALIĞI: 5.08 mm.

| Sip. No. | Tip | Kesit | Açıklama | Amb. Adet | Fiyat EURO/Ad. |
|----------|------|---------------------|-----------------------|-----------|-------------------|
| 090 117 | BDK1 | 2,5 mm ² | 1'li Nihayet Plakasız | 100 | 0,315 |

BDK 1-2 SERİSİ BASKILI DEVRE KLEMENSLERİ / PİN ARALIĞI: 5.08 mm.

| Sip. No. | Tip | Kesit | Açıklama | Amb. Adet | Fiyat EURO/Ad. |
|----------|--------|---------------------|-----------------------|-----------|-------------------|
| 090 517 | BDK1-2 | 2,5 mm ² | 1'li Nihayet Plakasız | 100 | 0,735 |

BDK SERİSİ AYIRMA VE NİHAYET PLAKALARI

| Sip. No. | Tip | Açıklama | Amb. Adet | Fiyat EURO/Ad. |
|----------|------------|-----------------------------|-----------|-------------------|
| 091 017 | NPP/BDK1 | Nihayet Plakası BDK1 için | 100 | 0,21 |
| 091 037 | NPP/BDK1-2 | Nihayet Plakası BDK1-2 için | 100 | 0,21 |

RA - PP - PK SERİSİ BASKILI DEVRE MONTAJ MALZEMELERİ

| Sip. No. | Tip | Açıklama | Renk | Amb. Adet | Fiyat EURO/Ad. |
|----------|------|----------------------------------|---------|-----------|-------------------|
| 498 459 | RA10 | Ray Adaptörü MR 32 / MR 35 - Gri | Gri | 10 | 0,514 |
| 250 107 | RA1 | Ray adaptörü | Turuncu | 20 | 0,735 |
| 250 117 | PP1 | Montaj Profili (73mm) | Turuncu | 1 | 10,815 |
| 250 207 | PK1 | Kulaksız Yan Kapak | Turuncu | 20 | 0,525 |
| 250 217 | PK2 | Kulaklı Yan Kapak | Turuncu | 20 | 0,525 |

WG EKI-N ELEKTRONİK KLEMENSLER - TEKNİK DATALAR

| Sip. No. | Tip | Bağlantı Şekli | Açıklama | Amb. Adet | Fiyat EURO/Ad. |
|----------|-----------|----------------|----------------------------------|-----------|----------------|
| 110 010N | - | 1 | Ters Bağlantı Koruma Modülü | 20 | 5,88 |
| 110 020N | - | 2 | Ters Bağlantı Koruma Modülü | 20 | 5,88 |
| 110 030N | - | 3 | Ters Bağlantı Koruma Modülü | 20 | 5,88 |
| 110 040N | - | 4 | Ters Bağlantı Koruma Modülü | 20 | 5,88 |
| 110 050N | - | 5 | Lamba Test Modülü | 20 | 5,88 |
| 110 060N | - | 6 | Lamba Test Modülü | 20 | 5,88 |
| 110 070N | - | 7 | Ters Bağlantı Koruma Modülü | 20 | 5,88 |
| 110 080N | - | 8 | Ters Bağlantı Koruma Modülü | 20 | 5,88 |
| 110 090N | - | 9 | Lamba Test Modülü | 20 | 5,88 |
| 110 100N | - | 10 | Lamba Test Modülü | 20 | 6,51 |
| 110 110N | - | 11 | Lamba Test Modülü | 20 | 6,51 |
| 110 120N | 24VAC/DC | 12 | Lamba Test Modülü | 20 | 6,51 |
| 110 130N | 24VAC/DC | 13 | Lamba Test Modülü | 20 | 6,51 |
| 110 140N | 24VDC | 14 | Gerilim Göstergesi | 20 | 6,51 |
| 110 150N | 110VDC | 14 | Gerilim Göstergesi | 20 | 6,51 |
| 110 160N | 220VDC | 14 | Gerilim Göstergesi | 20 | 6,51 |
| 110 170N | 24VDC | 15 | Gerilim Göstergesi | 20 | 6,51 |
| 110 180N | 48VAC/DC | 15 | Gerilim Göstergesi | 20 | 6,51 |
| 110 190N | 220VDC | 15 | Gerilim Göstergesi | 20 | 6,51 |
| 110 200N | 24VDC | 16 | Gerilim Göstergesi+flyback diyot | 20 | 7,77 |
| 110 210N | 24VDC | 17 | Gerilim Göstergesi+flyback diyot | 20 | 7,77 |
| 110 270N | 24VAC/DC | 18 | Gerilim Göstergesi | 20 | 7,77 |
| 110 280N | 48VAC/DC | 18 | Gerilim Göstergesi | 20 | 7,77 |
| 110 290N | 110VAC/DC | 18 | Gerilim Göstergesi | 20 | 7,77 |
| 110 300N | 220VAC/DC | 18 | Gerilim Göstergesi | 20 | 7,77 |
| 110 310N | 24VAC/DC | 19 | Gerilim Göstergesi+doğrultma | 20 | 8,715 |
| 110 320N | 110VAC/DC | 19 | Gerilim Göstergesi+doğrultma | 20 | 8,715 |
| 110 330N | 220VAC/DC | 19 | Gerilim Göstergesi+doğrultma | 20 | 8,715 |
| 110 380N | - | 20 | Köprülü Klemens | 20 | 8,715 |
| 110 410N | 24VAC/DC | 21 | Gerilim Bölücü | 20 | 8,30 |

| | Nihayet Plakası | 2'li köprü | 3'li köprü | 4'li köprü | 5'li köprü | 10'li köprü | DG 6/5 Etiket | DB 5 Etiket | 11.2 Şerit etiketi |
|------------------|-----------------|------------|------------|------------|------------|-------------|---------------|-------------|--------------------|
| Sipariş Numarası | 450389 | 470112 | 470113 | 470114 | 470115 | 470119 | 505330 | 505850 | 1020100 |
| Ambalaj Birimi | 10 adet. | 25 adet. | 20 adet. | 15 adet. | 10 adet. | 5 adet. | 400 adet. | 500 adet. | 1 adet. |
| Fiyat Euro/Ad. | 0,855 | 0,82 | 1,223 | 1,653 | 2,153 | 4,605 | 0,04 | 0,034 | 28,700 |

WG EKI-N BLOK DİYAGRAMLAR

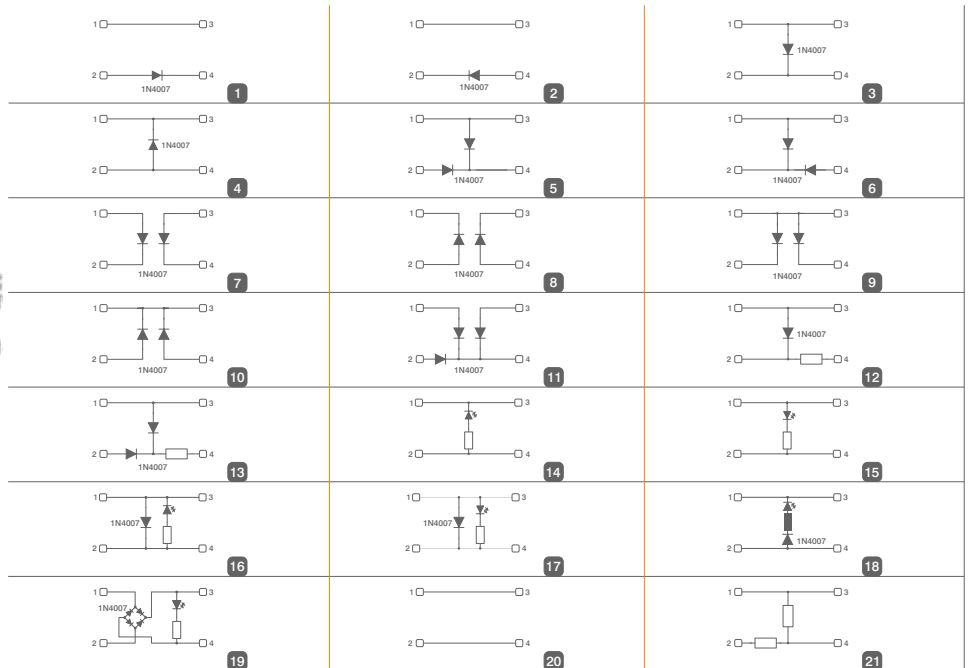
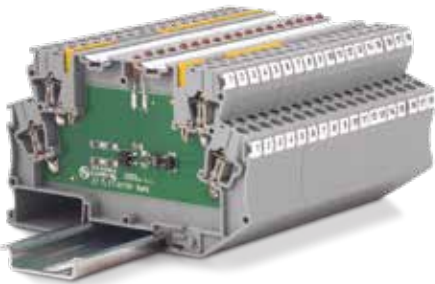



**İLETİŞİM
GÖSTERGELERİ**

ANC - ALRC - LSK SERİSİ İLETİŞİM GÖSTERGELERİ



ANC - ALRC - LSK SERİSİ İLETİŞİM GÖSTERGELERİ ÜRÜN SEÇİM TABLOSU

| Sip. No. | Tip | Kanal Sayısı | Giriş Sinyali | Besleme | izolasyon | Çift Renk | Dahill Buzzer | Hafıza Haberleşme | Horn ve Alarm | Her Kanal için Röle Çıkışı | Test, Horn ve Del | Geçikme Süresi | Sinyal Testleme | İlk Alarm / Son | Dahill Pli | Boyut | Fiyat EURO/Ad. |
|----------|--------|--------------|---------------|---------------|-----------|-----------|---------------|-------------------|---------------|----------------------------|-------------------|----------------|-----------------|-----------------|------------|---------|----------------|
| 604 672 | ANC-32 | 32 | 110V AC/DC | 85-300V AC/DC | | ✓ | ✓ | ✓ | ✓ | | ✓ | ✓ | ✓ | ✓ | ✓ | 144x144 | 354,585 |
| 604 673 | ANC-32 | 32 | 220V AC/DC | 85-300V AC/DC | | ✓ | ✓ | ✓ | ✓ | | ✓ | ✓ | ✓ | ✓ | ✓ | 144x144 | 354,585 |
| 604 675 | ANC-32 | 32 | 24V AC/DC | 24-50V AC/DC | | ✓ | ✓ | ✓ | ✓ | | ✓ | ✓ | ✓ | ✓ | ✓ | 144x144 | 354,585 |
| 604 676 | ANC-32 | 32 | 48V AC/DC | 24-50V AC/DC | | ✓ | ✓ | ✓ | ✓ | | ✓ | ✓ | ✓ | ✓ | ✓ | 144x144 | 354,585 |
| 604 662 | ANC-24 | 24 | 110V AC/DC | 85-300V AC/DC | | ✓ | ✓ | ✓ | ✓ | | ✓ | ✓ | ✓ | ✓ | ✓ | 144x144 | 341,04 |
| 604 663 | ANC-24 | 24 | 220V AC/DC | 85-300V AC/DC | | ✓ | ✓ | ✓ | ✓ | | ✓ | ✓ | ✓ | ✓ | ✓ | 144x144 | 341,04 |
| 604 665 | ANC-24 | 24 | 24V AC/DC | 24-50V AC/DC | | ✓ | ✓ | ✓ | ✓ | | ✓ | ✓ | ✓ | ✓ | ✓ | 144x144 | 341,04 |
| 604 666 | ANC-24 | 24 | 48V AC/DC | 24-50V AC/DC | | ✓ | ✓ | ✓ | ✓ | | ✓ | ✓ | ✓ | ✓ | ✓ | 144x144 | 341,04 |
| 604 632 | ANC-16 | 16 | 110V AC/DC | 85-300V AC/DC | | ✓ | ✓ | ✓ | ✓ | | ✓ | ✓ | ✓ | ✓ | ✓ | 144x144 | 332,85 |
| 604 633 | ANC-16 | 16 | 220V AC/DC | 85-300V AC/DC | | ✓ | ✓ | ✓ | ✓ | | ✓ | ✓ | ✓ | ✓ | ✓ | 144x144 | 332,85 |
| 604 650 | ANC-16 | 16 | 24V AC/DC | 24-50V AC/DC | | ✓ | ✓ | ✓ | ✓ | | ✓ | ✓ | ✓ | ✓ | ✓ | 144x144 | 332,85 |
| 604 651 | ANC-16 | 16 | 48V AC/DC | 24-50V AC/DC | | ✓ | ✓ | ✓ | ✓ | | ✓ | ✓ | ✓ | ✓ | ✓ | 144x144 | 332,85 |
| 604 622 | ANC-8 | 8 | 110V AC/DC | 85-300V AC/DC | | ✓ | ✓ | ✓ | ✓ | | ✓ | ✓ | ✓ | ✓ | ✓ | 96x96 | 240,345 |
| 604 623 | ANC-8 | 8 | 220V AC/DC | 85-300V AC/DC | | ✓ | ✓ | ✓ | ✓ | | ✓ | ✓ | ✓ | ✓ | ✓ | 96x96 | 240,345 |
| 604 610 | ALRC-6 | 6 | 24V AC/DC | 24V AC/DC | | | | | ✓ | ✓ | ✓ | | | | | 96x96 | 110,775 |
| 604 611 | ALRC-6 | 6 | 48V AC/DC | 48V AC/DC | | | | | ✓ | ✓ | ✓ | | | | | 96x96 | 110,775 |
| 604 612 | ALRC-6 | 6 | 110V AC/DC | 110V AC/DC | | | | | ✓ | ✓ | ✓ | | | | | 96x96 | 110,775 |
| 604 613 | ALRC-6 | 6 | 220V AC/DC | 220V AC/DC | | | | | ✓ | ✓ | ✓ | | | | | 96x96 | 110,775 |
| 604 620 | ANC-8 | 8 | 24V AC/DC | 85-300V AC/DC | | ✓ | ✓ | ✓ | ✓ | | ✓ | ✓ | ✓ | ✓ | ✓ | 96x96 | 240,345 |
| 604 621 | ANC-8 | 8 | 48V AC/DC | 85-300V AC/DC | | ✓ | ✓ | ✓ | ✓ | | ✓ | ✓ | ✓ | ✓ | ✓ | 96x96 | 240,345 |
| 583 041 | LSK-4 | 4 | 24V AC/DC | | | | | | | | | | | | | 96x96 | 58,17 |
| 583 042 | LSK-4 | 4 | 48V AC/DC | | | | | | | | | | | | | 96x96 | 58,17 |
| 583 043 | LSK-4 | 4 | 110V AC/DC | | | | | | | | | | | | | 96x96 | 58,17 |
| 583 045 | LSK-4 | 4 | 220V AC/DC | | | | | | | | | | | | | 96x96 | 58,17 |
| 583 061 | LSK-6 | 6 | 24V AC/DC | | | | | | | | | | | | | 96x96 | 65,52 |
| 583 062 | LSK-6 | 6 | 48V AC/DC | | | | | | | | | | | | | 96x96 | 65,52 |
| 583 063 | LSK-6 | 6 | 110V AC/DC | | | | | | | | | | | | | 96x96 | 65,52 |
| 583 065 | LSK-6 | 6 | 220V AC/DC | | | | | | | | | | | | | 96x96 | 65,52 |
| 583 091 | LSK-9 | 9 | 24V AC/DC | | | | | | | | | | | | | 96x96 | 75,60 |
| 583 092 | LSK-9 | 9 | 48V AC/DC | | | | | | | | | | | | | 96x96 | 75,60 |
| 583 093 | LSK-9 | 9 | 110V AC/DC | | | | | | | | | | | | | 96x96 | 75,60 |
| 583 095 | LSK-9 | 9 | 220V AC/DC | | | | | | | | | | | | | 96x96 | 75,60 |



KCT SERİSİ AÇILIR - KAPANIR AKIM TRAFOLARI

| Sip. No. | Tip | Açıklama | Fiyat EURO/Ad. |
|----------|------------|---|----------------|
| 701 950 | KCT-SC-75 | 75/5 AÇILIR TİP AKIM TRAFOSU, 2,5VA, CLASS 0,5 | 43,47 |
| 701 860 | KCT-SC-100 | 100/5 AÇILIR TİP AKIM TRAFOSU, 2,5VA, CLASS 0,5 | 43,47 |
| 701 870 | KCT-SC-250 | 250/5 AÇILIR TİP AKIM TRAFOSU, 2,5VA, CLASS 0,5 | 43,47 |
| 701 890 | KCT-SC-150 | 150/5 AÇILIR TİP AKIM TRAFOSU, 2,5VA, CLASS 0,5 | 43,47 |
| 701 900 | KCT-SC-200 | 200/5 AÇILIR TİP AKIM TRAFOSU, 2,5VA, CLASS 0,5 | 43,47 |
| 701 910 | KCT-SC-300 | 300/5 AÇILIR TİP AKIM TRAFOSU, 2,5VA, CLASS 0,5 | 55,545 |
| 701 920 | KCT-SC-400 | 400/5 AÇILIR TİP AKIM TRAFOSU, 2,5VA, CLASS 0,5 | 55,545 |
| 701 930 | KCT-SC-500 | 500/5 AÇILIR TİP AKIM TRAFOSU, 2,5VA, CLASS 0,5 | 55,545 |
| 701 940 | KCT-SC-600 | 600/5 AÇILIR TİP AKIM TRAFOSU, 2,5VA, CLASS 0,5 | 55,545 |



Daha Yeşil Bir Yaşam için
Verimli Güç Kaynakları



KLEMSAN KPS GÜÇ KAYNAKLARI



| KPS 30 | | | | | |
|--------------|--------|----------------|--------------------|-----------|----------------|
| Sipariş Kodu | Model | Giriş Gerilimi | Açıklama | Amb. Adet | Fiyat Euro/Ad. |
| 618 048 | KPS-30 | AC 85-264V | DC 21,6-29V / 1,5A | 9 | 36,105 |



| KPS 60 | | | | | |
|--------------|--------|----------------|--------------------|-----------|----------------|
| Sipariş Kodu | Model | Giriş Gerilimi | Açıklama | Amb. Adet | Fiyat Euro/Ad. |
| 618 049 | KPS-60 | AC 85-264V | DC 21,6-29V / 2,5A | 6 | 42,504 |



| KPS 75 | | | | | |
|--------------|--------|----------------|------------------|-----------|----------------|
| Sipariş Kodu | Model | Giriş Gerilimi | Açıklama | Amb. Adet | Fiyat Euro/Ad. |
| 618 050 | KPS-75 | AC 90-264V | DC 24-28V / 3,2A | 1 | 54,70 |



| KPS 120 | | | | | |
|--------------|---------|----------------|----------------|-----------|----------------|
| Sipariş Kodu | Model | Giriş Gerilimi | Açıklama | Amb. Adet | Fiyat Euro/Ad. |
| 618 051 | KPS-120 | AC 90-264V | DC 24-28V / 5A | 1 | 60,194 |



| KPS 120 P | | | | | |
|--------------|-----------|----------------|----------------|-----------|----------------|
| Sipariş Kodu | Model | Giriş Gerilimi | Açıklama | Amb. Adet | Fiyat Euro/Ad. |
| 618 053 | KPS-120-P | AC 90-264V | DC 24-28V / 5A | 1 | 112,902 |



| KPS 150 | | | | | |
|--------------|---------|----------------|---------------------|-----------|----------------|
| Sipariş Kodu | Model | Giriş Gerilimi | Açıklama | Amb. Adet | Fiyat Euro/Ad. |
| 618 052 | KPS-150 | AC 85-264V | DC 21,6-29V / 6,25A | 3 | 78,126 |



| KPS 240 P | | | | | |
|--------------|-----------|----------------|-----------------|-----------|----------------|
| Sipariş Kodu | Model | Giriş Gerilimi | Açıklama | Amb. Adet | Fiyat Euro/Ad. |
| 618 054 | KPS-240-P | AC 85-264V | DC 24-28V / 10A | 1 | 132,705 |



| KPS 480 P | | | | | |
|--------------|-----------|----------------|-----------------|-----------|----------------|
| Sipariş Kodu | Model | Giriş Gerilimi | Açıklama | Amb. Adet | Fiyat Euro/Ad. |
| 618 055 | KPS-480-P | AC 85-264V | DC 24-28V / 20A | 1 | 262,269 |

PULS GÜÇ KAYNAKLARI

PULS DIMENSION PIANO SERİSİ

24VDC OUTPUT

| Sipariş Kodu | Model | Giriş Gerilimi | Açıklama | Amb. Adet | Fiyat Euro/Ad. |
|--------------|---------------|-----------------------|---|-----------|----------------|
| 610 290 | PIC 120.241 C | AC 200-240 V | 24-28 V 5A (DC-OK RÖLE KONTAĞI) | 1 | 300,30 |
| 610 289 | PIC 120.242 C | AC 200-240 V | 24-28 V 5A | 1 | 273,735 |
| 610 303 | PIC 120.241 D | AC 100-120/ 200-240 V | 24-28V 5A (110-220VAC SEÇİLEBİLİR GİRİŞ GERİLİMİ) | 1 | 347,655 |
| 610 291 | PIC 240.241 C | AC 200-240 V | 24-28 V 10A | 1 | 430,815 |
| 610 304 | PIC 240.241 D | AC 100-240 V | 24-28 V 10A (100-220VAC GİRİŞ ARALIĞI) | 1 | 668,745 |

5VDC OUTPUT

| Sipariş Kodu | Model | Giriş Gerilimi | Açıklama | Amb. Adet | Fiyat Euro/Ad. |
|--------------|----------|----------------|--------------|-----------|----------------|
| 610 192 | ML15.051 | AC 100-240V | DC 5-5.5V 3A | 1 | 228,69 |
| 610 196 | ML30.101 | AC 100-240V | DC 5-5.5V 5A | 1 | 336,105 |

12VDC OUTPUT

| Sipariş Kodu | Model | Giriş Gerilimi | Açıklama | Amb. Adet | Fiyat Euro/Ad. |
|--------------|-----------|-----------------------|---|-----------|----------------|
| 610 193 | ML15.121 | AC 100-240V | DC 12-15V 1,3 A | 1 | 168,63 |
| 610 197 | ML30.102 | AC 100-240V | DC 10-12V 3A | 1 | 311,85 |
| 610 198 | ML30.106 | AC 100-240V | DC 12-15V 2A | 1 | 347,655 |
| 610 202 | ML50.102 | AC 100-240V | DC 12-15V 4,2A | 1 | 384,615 |
| 610 206 | ML60.121 | AC 100-240V | DC 12-15V 4,5A | 1 | 263,34 |
| 610 207 | ML60.122 | AC 100-240V | DC 12-15V 4,5A (-40° +70° SICAKLIK ARALIĞI) | 1 | 336,105 |
| 610 214 | ML100.102 | AC 100-120 / 220-240V | DC 12-15V 7,5A | 1 | 574,035 |

24VDC OUTPUT

| Sipariş Kodu | Model | Giriş Gerilimi | Açıklama | Amb. Adet | Fiyat Euro/Ad. |
|--------------|-----------|-----------------------|---|-----------|----------------|
| 610 194 | ML15.241 | AC 100-240V | DC 24-28V 0,63A | 1 | 133,98 |
| 610 199 | ML30.241 | AC 100-240V | DC 24-28V 1,3A | 1 | 218,295 |
| 610 200 | ML50.100 | AC 100-240V | DC 24-28V2,1A | 1 | 289,905 |
| 610 201 | ML50.101 | AC 100-240V | DC 24-28V 2,1A (PARALEL KULLANIMA UYGUN) | 1 | 311,85 |
| 610 204 | ML50.109 | AC 100-240V | DC 24-28V2,1A (CONFIRMAL COATED) | 1 | 414,645 |
| 610 205 | ML50.111 | AC 100-240V | DC 24-28V (SÖKÜLEBİLİR KONNEKTÖR) | 1 | 360,36 |
| 610 208 | ML60.241 | AC 100-240V | DC 24-28V 2,5A | 1 | 218,295 |
| 610 209 | ML60.242 | AC 100-240V | DC 24-28V 2,5A (-40° +70° SICAKLIK ARALIĞI) | 1 | 287,595 |
| 610 210 | ML70.100 | AC 100-120 / 220-240V | DC 24-28V 3A | 1 | 371,91 |
| 610 211 | ML90.200 | 2AC 380-480V | DC 24-28V3,75A | 1 | 550,935 |
| 610 212 | ML95.100 | AC 100-120 / 220-240V | DC 24-28V 3,95A | 1 | 479,325 |
| 610 213 | ML100.100 | AC 100-120 / 220-240V | DC 24-28V 4,2A | 1 | 455,07 |
| 610 216 | ML100.109 | AC 100-120 / 220-240V | DC 24-28V 4,2A | 1 | 621,39 |
| 610 217 | ML100.200 | 2AC 380-480V | DC 24-28V 4,2A | 1 | 539,385 |

48VDC OUTPUT

| Sipariş Kodu | Model | Giriş Gerilimi | Açıklama | Amb. Adet | Fiyat Euro/Ad. |
|--------------|-----------|-----------------------|-----------------|-----------|----------------|
| 610 203 | ML50.105 | AC 100-240V | DC 48-56V 1.05A | 1 | 360,36 |
| 610 215 | ML100.105 | AC 100-120 / 220-240V | DC 48-56V 2,1A | 1 | 539,385 |

| Sipariş Kodu | Model | Giriş Gerilimi | Açıklama | Amb. Adet | Fiyat Euro/Ad. |
|--------------|-----------|-------------------|--------------------------------------|-----------|----------------|
| 610 218 | MLY02.100 | Redundancy Module | DC 10-60V 10A (YAY BASKILI TERMİNAL) | 1 | 145,53 |
| 610 219 | MLY10.241 | Redundancy Module | DC 10-60V 10A | 1 | 122,43 |

PULS DIMENSION C SERİSİ

24VDC OUTPUT

| Sipariş Kodu | Model | Giriş Gerilimi | Açıklama | Amb. Adet | Fiyat Euro/Ad. |
|--------------|-------------|-----------------------|--------------------------------------|-----------|----------------|
| 610 106 | CS3.241 | AC 100-240V | DC 24-28V 3,3A | 1 | 384,615 |
| 610 107 | CS5.241 | AC 100-120 / 200-240V | DC 24-28V 5A | 1 | 597,135 |
| 610 108 | CS5.241-C1 | AC 100-120 / 200-240V | DC 24-28V 5A (CONFIRMAL COATED) | 1 | 621,39 |
| 610 109 | CS5.241-S1 | AC 100-120 / 200-240V | DC 24-28V 5A (YAY BASKILI TERMİNAL) | 1 | 550,935 |
| 610 110 | CS5.243 | AC 100-120V | DC 24-28V 5A | 1 | 455,07 |
| 610 111 | CS5.244 | AC 200-240V | DC 24-28V 5A | 1 | 405,405 |
| 610 112 | CS10.241 | AC 100-120 / 200-240V | DC 24-28V 10A | 1 | 681,45 |
| 610 113 | CS10.241-S1 | AC 100-120 / 200-240V | DC 24-28V 10A (YAY BASKILI TERMİNAL) | 1 | 717,255 |
| 610 114 | CS10.242 | AC 100-120 / 200-240V | DC 24-28V 10A (AKTİF PFC) | 1 | 765,765 |
| 610 115 | CS10.243 | AC 100-120V | DC 24-28V 10A | 1 | 621,39 |
| 610 116 | CS10.244 | AC 200-240V | DC 24-28V 10A | 1 | 621,39 |
| 610 284 | CPS20.241 | AC 100-240V | DC 24-28V 20A | 1 | 835,065 |



| 36VDC OUTPUT | | | | | |
|-------------------|------------|-----------------------|------------------------------------|-----------|-----------------|
| Sipariş Kodu | Model | Giriş Gerilimi | Açıklama | Amb. Adet | Fiyat Euro/Ad. |
| 610 298 | CPS20.361 | AC 100-240V | DC 36-42V 13,3A | 1 | 1038,345 |
| 48VDC OUTPUT | | | | | |
| Sipariş Kodu | Model | Giriş Gerilimi | Açıklama | Amb. Adet | Fiyat Euro/Ad. |
| 610 117 | CS10.481 | AC 100-120 / 200-240V | DC 48-52V 5A | 1 | 835,065 |
| 610 299 | CPS20.481 | AC 100-240V | DC 48-52V 10A | 1 | 1026,795 |
| 2-3 FAZ | | | | | |
| Sipariş Kodu | Model | Giriş Gerilimi | Açıklama | Amb. Adet | Fiyat Euro/Ad. |
| 610 118 | CT5.121 | 2AC 380-480V | DC 12-15V 8A | 1 | 693,00 |
| 610 119 | CT5.241 | 2AC 380-480V | DC 24-28V 5A | 1 | 584,43 |
| 610 120 | CT10.241 | 3AC 380-480V | DC 24-28V 10A | 1 | 765,765 |
| 610 121 | CT10.481 | 3AC 380-480V | DC 48-56V 5A | 1 | 860,475 |
| DC-DC ÇEVİRİCİLER | | | | | |
| Sipariş Kodu | Model | Giriş Gerilimi | Açıklama | Amb. Adet | Fiyat Euro/Ad. |
| 610 100 | CD5.121 | DC 24V | DC 12-15V 8A | 1 | 787,71 |
| 610 101 | CD5.241 | DC 24V | DC 24-28V 5A | 1 | 668,745 |
| 610 102 | CD5.241-L1 | DC 24V | DC 24V 3.8A NEC CLASS2 | 1 | 884,73 |
| 610 103 | CD5.241-S1 | DC 24V | DC 24-28V 5A (DC-OK KONTAK ÇIKIŞI) | 1 | 787,71 |
| 610 104 | CD5.242 | DC 48V | DC 24-28V 5A | 1 | 740,355 |
| 610 105 | CD5.243 | DC 12V | DC 24-28V 4A | 1 | 787,71 |

PULS DIMENSION Q SERİSİ

12VDC OUTPUT

| Sipariş Kodu | Model | Giriş Gerilimi | Açıklama | Amb. Adet | Fiyat Euro/Ad. |
|--------------|----------|----------------|---------------|-----------|----------------|
| 610 135 | QS10.121 | AC 100-240V | DC 12-15V 15A | 1 | 1074,15 |

24VDC OUTPUT

| Sipariş Kodu | Model | Giriş Gerilimi | Açıklama | Amb. Adet | Fiyat Euro/Ad. |
|--------------|----------|----------------|----------------|-----------|-----------------|
| 610 131 | QS3.241 | AC 100-240V | DC 24-28V 3,4A | 1 | 550,935 |
| 610 132 | QS5.241 | AC 100-240V | DC 24-28V 5A | 1 | 717,255 |
| 610 136 | QS10.241 | AC 100-240V | DC 24-28V 10A | 1 | 1002,54 |
| 610 142 | QS20.241 | AC 100-240V | DC 24-28V 20A | 1 | 1098,405 |
| 610 145 | QS20.244 | AC 200-240V | DC 24-28V 20A | 1 | 930,93 |
| 610 148 | QS40.244 | AC 200-240V | DC 24-28V 40A | 1 | 1623,60 |

28VDC OUTPUT

| Sipariş Kodu | Model | Giriş Gerilimi | Açıklama | Amb. Adet | Fiyat Euro/Ad. |
|--------------|----------|----------------|--------------|-----------|----------------|
| 610 139 | QS10.301 | AC 100-240V | DC 28-32V 8A | 1 | 1002,54 |

36VDC OUTPUT

| Sipariş Kodu | Model | Giriş Gerilimi | Açıklama | Amb. Adet | Fiyat Euro/Ad. |
|--------------|----------|----------------|-----------------|-----------|-----------------|
| 610 146 | QS20.361 | AC 100-240V | DC 36-42V 13,3A | 1 | 1216,215 |

48VDC OUTPUT

| Sipariş Kodu | Model | Giriş Gerilimi | Açıklama | Amb. Adet | Fiyat Euro/Ad. |
|--------------|----------|----------------|---------------|-----------|-----------------|
| 610 140 | QS10.481 | AC 100-240V | DC 48-56V 5A | 1 | 1002,54 |
| 610 147 | QS20.481 | AC 100-240V | DC 48-55V 10A | 1 | 1156,155 |
| 610 149 | QS40.484 | AC 200-240V | DC 48-54V 20A | 1 | 1871,10 |

ATEX

| Sipariş Kodu | Model | Giriş Gerilimi | Açıklama | Amb. Adet | Fiyat Euro/Ad. |
|--------------|-------------|----------------|-----------------------------|-----------|-----------------|
| 610 133 | QS5.241-A1 | AC 100-240V | DC 24-28V 5A (ATEX ONAYLI) | 1 | 1098,405 |
| 610 137 | QS10.241-A1 | AC 100-240V | DC 24-28V 10A (ATEX ONAYLI) | 1 | 1407,945 |
| 610 143 | QS20.241-A1 | AC 100-240V | DC 24-28V 20A (ATEX ONAYLI) | 1 | 1787,94 |





| DNET | | | | | |
|------------------|-------------|----------------|----------------------------------|-----------|----------------|
| Sipariş Kodu | Model | Giriş Gerilimi | Açıklama | Amb. Adet | Fiyat Euro/Ad. |
| 610 134 | QS5.DNET | AC 100-240V | DC 24V 3,8A | 1 | 835,065 |
| 610 141 | QS10.DNET | AC 100-240V | DC 24-24,5V 8A | 1 | 1145,76 |
| CONFIRMAL COATED | | | | | |
| Sipariş Kodu | Model | Giriş Gerilimi | Açıklama | Amb. Adet | Fiyat Euro/Ad. |
| 610 138 | QS10.241-C1 | AC 100-240V | DC 24-28V 10A (CONFIRMAL COATED) | 1 | 1074,15 |
| 610 144 | QS20.241-C1 | AC 100-240V | DC 24-28V 20A (CONFIRMAL COATED) | 1 | 1286,67 |

PULS

3 FAZ WIDE RANGE INPUT

24VDC OUTPUT

| Sipariş Kodu | Model | Giriş Gerilimi | Açıklama | Amb. Adet | Fiyat Euro/Ad. |
|--------------|----------|----------------|---------------|-----------|----------------|
| 610 150 | QT20.241 | 3AC 380-480V | DC 24-28V 20A | 1 | 1074,15 |
| 610 154 | QT40.241 | 3AC 380-480V | DC 24-28V 40A | 1 | 1621,62 |

36VDC OUTPUT

| Sipariş Kodu | Model | Giriş Gerilimi | Açıklama | Amb. Adet | Fiyat Euro/Ad. |
|--------------|----------|----------------|-----------------|-----------|-----------------|
| 610 152 | QT20.361 | 3AC 380-480V | DC 36-42V 13,3A | 1 | 1167,705 |

48VDC OUTPUT

| Sipariş Kodu | Model | Giriş Gerilimi | Açıklama | Amb. Adet | Fiyat Euro/Ad. |
|--------------|----------|----------------|---------------|-----------|----------------|
| 610 153 | QT20.481 | 3AC 380-480V | DC 48-55V 10A | 1 | 1074,15 |
| 610 155 | QT40.481 | 3AC 380-480V | DC 48-54V 20A | 1 | 1811,04 |

3 FAZ

24VDC OUTPUT

| Sipariş Kodu | Model | Giriş Gerilimi | Açıklama | Amb. Adet | Fiyat Euro/Ad. |
|--------------|----------|----------------|------------|-----------|----------------|
| 610 171 | XT40.241 | 3AC 400V | DC 24V 40A | 1 | 1312,08 |
| 610 172 | XT40.242 | 3AC 480V | DC 24V 40A | 1 | 1312,08 |

36VDC OUTPUT

| Sipariş Kodu | Model | Giriş Gerilimi | Açıklama | Amb. Adet | Fiyat Euro/Ad. |
|--------------|----------|----------------|--------------|-----------|-----------------|
| 610 173 | XT40.361 | 3AC 400V | DC 36V 26,6A | 1 | 1431,045 |
| 610 174 | XT40.362 | 3AC 480V | DC 36V 26,6A | 1 | 1431,045 |

48VDC OUTPUT

| Sipariş Kodu | Model | Giriş Gerilimi | Açıklama | Amb. Adet | Fiyat Euro/Ad. |
|--------------|----------|----------------|------------|-----------|-----------------|
| 610 175 | XT40.481 | 3AC 400V | DC 48V 20A | 1 | 1537,305 |
| 610 176 | XT40.482 | 3AC 480V | DC 48V 20A | 1 | 1312,08 |

72VDC OUTPUT

| Sipariş Kodu | Model | Giriş Gerilimi | Açıklama | Amb. Adet | Fiyat Euro/Ad. |
|--------------|----------|----------------|--------------|-----------|-----------------|
| 610 177 | XT40.721 | 3AC 400V | DC 72V 13,3A | 1 | 1431,045 |
| 610 178 | XT40.722 | 3AC 480V | DC 72V 13,3A | 1 | 1431,045 |

DİYOT YEDEKLEME MODÜLLERİ

| Sipariş Kodu | Model | Giriş Gerilimi | Açıklama | Amb. Adet | Fiyat Euro/Ad. |
|--------------|------------|----------------|-------------------|-----------|----------------|
| 610 180 | YR2.DIODE | DC 10-60V | DC in - 0,85V 20A | 1 | 241,395 |
| 610 183 | YRM².DIODE | DC 24-60V | DC in - 0,85V 20A | 1 | 336,105 |

MOSFET YEDEKLEME MODÜLLERİ

| Sipariş Kodu | Model | Giriş Gerilimi | Açıklama | Amb. Adet | Fiyat Euro/Ad. |
|--------------|----------|----------------|--|-----------|----------------|
| 610 181 | YR40.241 | DC 24-28V | DC in - 50mV 40A | 1 | 430,815 |
| 610 300 | YR40.242 | DC 24-28V | Dc in - 50mv 40a (Sadece monofaz ürünler için) | 1 | 300,30 |
| 610 301 | YR40.482 | DC 24-56V | DC in - 50mV 40A | 1 | 405,405 |
| 610 182 | YR80.241 | DC 24-28V | DC in - 72mV 80A | 1 | 693,00 |
| 610 302 | YR80.242 | DC 24-28V | DC in - 72mV 80A (Sadece monofaz ürünler için) | 1 | 443,52 |

DİYOT YEDEKLEME MODÜLLERİ

| Sipariş Kodu | Model | Giriş Gerilimi | Açıklama | Amb. Adet | Fiyat Euro/Ad. |
|--------------|------------|----------------|-------------------|-----------|----------------|
| 610 305 | PIRD20.241 | DC 12-24V | DC in - 0,85V 20A | 1 | 192,885 |



PULS DIMENSION PISA PROTECTION MODULE (ELEKTRONİK SİGORTA)

| Sipariş Kodu | Model | Giriş Gerilimi | Açıklama | Amb. Adet | Fiyat Euro/Ad. |
|--------------|------------|----------------|----------|-----------|----------------|
| 610 124 | PISA11.401 | DC 24-28V | 4x1A | 1 | 241,395 |
| 610 125 | PISA11.402 | DC 24-28V | 4x2A | 1 | 241,395 |
| 610 126 | PISA11.403 | DC 24-28V | 4x3A | 1 | 241,395 |
| 610 127 | PISA11.404 | DC 24-28V | 4x4A | 1 | 241,395 |
| 610 128 | PISA11.406 | DC 24-28V | 4x6A | 1 | 241,395 |
| 610 129 | PISA11.410 | DC 24-28V | 4x10A | 1 | 241,395 |

PULS UPS MODÜLLERİ VE EKİPMANLARI

AKÜ ŞARJ KONTROL ÜNİTELERİ



| Sipariş Kodu | Model | Giriş Gerilimi | Açıklama | Amb. Adet | Fiyat Euro/Ad. |
|--------------|--------------|----------------|--|-----------|----------------|
| 610 160 | UBC10.241 | DC 24V | 24V 10A (5Ah AKÜ DAHİL) | 1 | 1216,215 |
| 610 161 | UBC10.241-N1 | DC 24V | 24V 10A (UBC10.241 İLE AYNI, AKÜ DAHİL DEĞİL) | 1 | 1002,54 |
| 610 157 | UB10.241 | DC 24V | 24V 10A (3,9Ah - 40Ah AKÜLER İÇİN) | 1 | 884,73 |
| 610 158 | UB10.242 | DC 24V | 24V 10A (17Ah - 130Ah AKÜLER İÇİN) | 1 | 884,73 |
| 610 159 | UB10.245 | DC 24V | 24V 10A (17Ah - 130Ah AKÜLER İÇİN, EKSTRA 12V ÇIKIŞ) | 1 | 1193,115 |
| 610 285 | UB20.241 | DC 24V | 24V 20A (3,9Ah - 130Ah AKÜLER İÇİN) | 1 | 1167,705 |

AKÜ MODÜLLERİ VE YEDEK AKÜLER

| Sipariş Kodu | Model | Giriş Gerilimi | Açıklama | Amb. Adet | Fiyat Euro/Ad. |
|--------------|-----------|----------------|---------------------------------|-----------|----------------|
| 610 167 | UZK12.071 | DC 12V | 12V 7Ah AKÜ MODÜLÜ (AKÜ DAHİL) | 1 | 384,615 |
| 610 168 | UZK12.261 | DC 12V | 12V 26Ah AKÜ MODÜLÜ (AKÜ DAHİL) | 1 | 955,185 |
| 610 169 | UZO12.07 | DC 12V | 12V 7Ah AKÜ MODÜLÜ | 1 | 192,885 |
| 610 170 | UZO12.26 | DC 12V | 12V 26Ah AKÜ MODÜLÜ | 1 | 192,885 |
| 610 164 | UZB12.051 | DC 12V | 12V 5Ah YEDEK AKÜ | 1 | 287,595 |
| 610 165 | UZB12.071 | DC 12V | 12V 7Ah YEDEK AKÜ | 1 | 192,885 |
| 610 166 | UZB12.261 | DC 12V | 12V 26Ah YEDEK AKÜ | 1 | 765,765 |

BUFFER MODÜLLERİ

| Sipariş Kodu | Model | Giriş Gerilimi | Açıklama | Amb. Adet | Fiyat Euro/Ad. |
|--------------|----------|----------------|----------------|-----------|----------------|
| 610 162 | UF20.241 | DC 24V | 24V-20A 310 mS | 1 | 860,475 |
| 610 163 | UF20.481 | DC 48V | 48V-20A 150 mS | 1 | 955,185 |



ETHERNET SWITCHLER

KLEMSAN KIES SERİSİ ENDÜSTRİYEL ETHERNET SWITCHLERİ



KIES - 105A

KIES - 108A

| Sipariş Kodu | Model | Açıklama | Amb. Adet | Fiyat Euro/Ad. |
|--------------|-----------------------------------|---------------------|-----------|----------------|
| 608345 | KIES - 105A (5 x RJ45, -40/+75°C) | 5 port 10/100BaseTX | 1 | 218,56 |
| 608346 | KIES - 108A (8 x RJ45, -40/+75°C) | 8 port 10/100BaseTX | 1 | 315,16 |