



CEMBRE

FİYAT LİSTESİ
OCAK 2022



Özel uygulamalarınıza yeni
çözümler üretiyoruz.



İçindekiler

Sıkmalı Kablo Pabuçları (SKP)	6-10
90° Açılı Sıkmalı Kablo Pabuçları (SKP)	11
Sıkmalı Kablo Pabuçları (SKP) DR Serisi (DIN 46235)	12
Kaynaklı Tip Kablo Pabuçları Q Serisi (DIN 46234)	13
Ek Muflar	14
İzoleli Kablo Yüzükleri	15
İzolesiz Kablo Yüzükleri	16
İzoleli İkiz Kablo Yüzükleri	17
PVC İzoleli Terminaller	18-19
Güçlendirilmiş Faston Tip Terminaller	20-21
Ek Muf ve Paralel Konnektörler	22
Mekanik El Aletleri	24-29
El Tipi Hidrolik Sıkma Aletleri	30
Hidrolik Sıkma Başlıkları	31
Elektro-Pnömatik Tezgah Presi	32
18.0 V Şarjlı Hidrolik Sıkma Aletleri	33
Hidrolik Pompalar	34
Taşınabilir Elektro-Hidrolik Pompalar	34
Kablo Kesme Makasları	35
Profesyonel Makaslar	35
Hidrolik Kesme Aletleri	36
Hidrolik Kesme Başlıkları	36
18.0 V Şarjlı Hidrolik Kesme Aletleri	37
El Tipi Hidrolik Punch Aleti	38
Delme Aksesuarları - Punchlar	39-40
Kablo Sıyırma Aletleri	41
Kablo Soyma Aletleri	41
El Aletleri - GPT	42-45
Çeneler	46-48
Markalama ve Etiketleme Sistemleri	50-84

Ürün Dizini

Ürün Adı	Sayfa	Ürün Adı	Sayfa
A - M Serisi Sıkmalı Kablo Pabuçları (SKP)	6-7	HB serisi Kablo Soyma Aletleri	41
HR Serisi Sıkmalı Kablo Pabuçları (SKP)	8-9	GPT Serisi El Aletleri	42-43
A - M Serisi Dar Tip Sıkmalı Kablo Pabuçları (SKP)	10	El Aletleri Aksesuarlar	44-45
A - L Serisi 90° Açılı Sıkmalı Kablo Pabuçları (SKP)	11	Çeneler	46-48
DR Serisi (DIN 46235) Sıkmalı Kablo Pabuçları (SKP)	12	MG-TPMF Serisi Kablo Etiketleri	50
Q Serisi (DIN 46234) Kaynaklı Tip Kablo Pabuçları	13	MG-TDM Serisi Kablo Etiketleri	51
L - M Serisi Ek Muflar	14	MG-TDMO Serisi Kablo Etiketleri	52
PKC, PKD ve PKE Serisi İzoleli Kablo Yüzükleri	15	MG-ETF Serisi Kablo Etiketleri	53
KE Serisi İzolesiz Kablo Yüzükleri	16	TPM-ROLL Serisi Kablo Etiketleri	53
PKT Serisi İzoleli İkiz Kablo Yüzükleri	17	ETF-ROLL Serisi Kablo Etiketleri	54
F serisi PVC İzoleli Terminaller	18-19	KM-ROLL Serisi Kablo Etiketleri	55
RKF, BKF ve GK Serisi	20	TERMO-ROLL M2 Serisi Isı ile Daralan Makaronlar	56-57
Güçlendirilmiş Faston Tip Terminaller	20-21	PMF Serisi Etiket Tutucular	58-59
PL Serisi Ek Muf ve Paralel Konnektörler	22	PMF-HF Serisi Isı ile Daralan Makaronlar	60
CRIMPSTAR® Serisi Mekanik El Aletleri	24	PMF-AC Serisi Etiket Tutucular	61
ND® Serisi Mekanik El Aletleri	26	PMF-ET Serisi Etiket Tutucular	61
ZKE Serisi Mekanik El Aletleri	27	MG-CPM Serisi Klemens Etiketleri	62-63
HWEI Mekanik El Aleti	28	MG-CPMF Serisi Klemens Etiketleri	64
TN Serisi Mekanik El Aleti	29	MG-TAR Serisi Etiketler	65
HT Serisi El Tipi Hidrolik Sıkma Aletleri	30	MG-TAP Serisi Etiketler	66
RH Serisi Hidrolik Sıkma Başlıkları	31	MG-PTS Serisi Etiketler	67
Elektro-Pnömatik Tezgah Presi	32	MG-TAA Serisi Etiketler	68-70
B Serisi 18.0 V Şarjlı Hidrolik Sıkma Aletleri	33	MG-VYT Serisi Etiketler	71-73
PO 7000 Hidrolik Pompalar	34	MG-VCT Serisi Etiketler	74
B70M-P36 Taşınabilir Elektro-Hidrolik Pompalar	34	MG-PLC Serisi Etiketler	75
KT Serisi Kablo Kesme Makasları	35	MG-17.5-R Serisi Etiketler	76
SC Serisi Profesyonel Makaslar	35	MG-SAT Serisi Güvenlik Etiketleri	77
HT Serisi Hidrolik Kesme Aletleri	36	MG-VRT-R Serisi Pano Etiketleri	78
TC Serisi Hidrolik Kesme Başlıkları	36	MG-VRT-A Serisi Pano Etiketleri	79
B-TC Serisi 18.0 V Şarjlı Hidrolik Kesme Aletleri	37	TTL Serisi Termal Transfer Etiketler	80
HT Serisi El Tipi Hidrolik Punch Aleti	38	CPT Serisi Aksesuarlar	81
B-FL Serisi 18.0 V Şarjlı Hidrolik Punch Aleti	38	PTP Serisi 22,5 mm Buton Etiket Tutucuları	81
RH-FL Serisi Çekmeli Tip Punch Başlığı	38	MG2-ETR Serisi Ribonlar	82
HT-FL74, 75 ve RH-FL75 için Dairesel Punchlar	39	ROLLY3000 Yazıcılar ile Uyumlu Ribonlar	82
HT-FL74, 75 ve RH-FL75 Serisi için Kare Punchlar	39	MG3 Serisi Yazıcılar için Magazinler	82
HT-FL74, 75 ve RH-FL75 için Dikdörtgen Punchlar	39	Termal Yazıcı MARKINGENIUS®MG3	83
HB serisi Kablo Sıyırma Aletleri	40	Termal Yazıcı ROLLY3000	84

Elektrik
Konnektörleri



Sıkmalı Kablo Pabuçları (SKP)

A - M Serisi

Bakır İletkenler için

A - M serisi pabuçlar elektrolitik bakır borudan üretilmektedir. Boru boyutları, titreşim ve çekme kuvvetlerine dayanabilmesi için dizayn edilmiş olup, azami elektriksel iletkenlik ve mekanik dayanım sağlamaktadır.

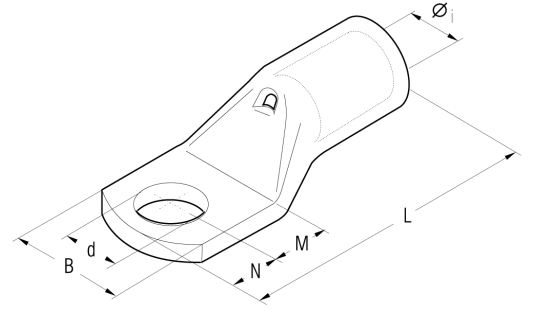
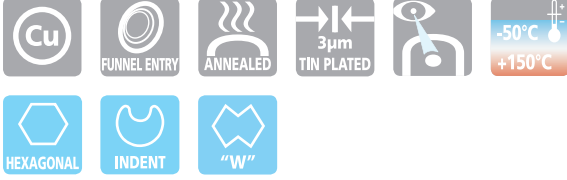

İletken Kesiti (mm ²)	Ürün Kodu							Paket Adedi	Birim Adet	Liste Fiyatı (€)
		Ø _i	B	M	N	L	d			
10	A2-M5	4,6	10,0	6,5	6,0	26,0	5,3	100	1	0,33
	A2-M6	4,6	11,0	7,0	6,0	26,5	6,4	100	1	0,31
	A2-M8	4,6	15,0	9,0	8,0	30,5	8,4	100	1	0,36
16	A3-M5	5,8	11,5	6,5	6,0	29,0	5,3	100	1	0,41
	A3-M6	5,8	11,5	7,0	6,0	29,5	6,4	100	1	0,38
	A3-M8	5,8	15,0	9,0	8,0	33,5	8,4	100	1	0,40
	A3-M10	5,8	18,0	11,0	10,0	37,5	10,5	100	1	0,43
25	A5-M6	7,0	14,0	7,0	6,0	32,0	6,4	100	1	0,52
	A5-M8	7,0	15,0	9,0	8,0	36,0	8,4	100	1	0,52
	A5-M10	7,0	18,0	11,0	10,0	40,0	10,5	100	1	0,58
	A5-M12	7,0	21,0	14,0	12,0	45,0	13,2	100	1	0,66
35	A7-M6	8,9	17,0	7,0	6,0	34,5	6,4	100	1	0,81
	A7-M8	8,9	17,0	9,0	8,0	38,5	8,4	100	1	0,83
	A7-M10	8,9	19,0	11,0	10,0	42,5	10,5	100	1	0,86
	A7-M12	8,9	21,0	14,0	12,0	47,5	13,2	50	1	1,02
50	A10-M6	10,0	19,0	8,0	7,0	38,5	6,4	50	1	1,09
	A10-M8	10,0	19,0	9,0	8,0	40,5	8,4	50	1	1,11
	A10-M10	10,0	20,0	11,5	9,5	44,5	10,5	50	1	1,11
	A10-M12	10,0	21,0	12,0	12,0	47,5	13,2	50	1	1,29
	A10-M14	10,0	25,0	16,0	14,0	55,5	15,0	50	1	1,39
70	A14-M8	11,3	21,0	9,0	8,0	46,0	8,4	50	1	1,43
	A14-M10	11,3	21,0	11,0	10,0	50,0	10,5	50	1	1,55
	A14-M12	11,3	22,0	14,0	12,0	55,0	13,2	50	1	1,69
	A14-M14	11,3	25,0	16,0	14,0	59,0	15,0	50	1	1,85
	A14-M16	11,3	26,0	18,0	16,0	63,0	17,0	50	1	1,85

Sıkmalı Kablo Pabuçları (SKP)

A - M Serisi

Bakır İletkenler için

Cembre pabuçlar, sıkma ve montaj sırasında oluşan deformasyonlara dayanabilmeleri için gerekli ideal süneklik değerlerine, mutlak bir gereklilik olan tavlama işlemi sayesinde sahip olurlar. Titreşimli ortamlarda pabuçlar güvenli bir bağlantı sunmaya devam etmek zorundadır ve burada tavlama işlemi, deformasyon yerlerinden kırılmaları önlemek adına çok önemli bir rol oynamaktadır.

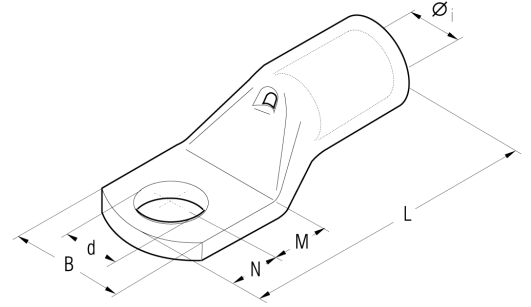
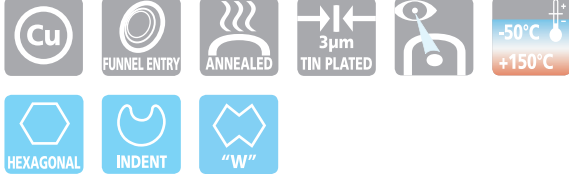

İletken Kesiti (mm ²)	Ürün Kodu	Boyutlar (mm)						Paket Adedi	Birim Adet	Liste Fiyatı (€)
		Ø _i	B	M	N	L	d			
95	A19-M10	13,5	25,0	11,0	10,0	56,5	10,5	25	1	2,31
	A19-M12	13,5	25,0	14,0	12,0	61,5	13,2	25	1	2,27
	A19-M14	13,5	25,0	16,0	14,0	65,5	15,0	25	1	2,93
	A19-M16	13,5	27,0	18,0	16,0	69,5	17,0	25	1	3,05
120	A24-M10	15,2	28,5	11,0	10,0	58,0	10,5	25	1	2,94
	A24-M12	15,2	28,5	14,0	12,0	63,0	13,2	25	1	2,87
	A24-M14	15,2	28,5	16,0	14,0	67,0	15,0	25	1	3,63
	A24-M16	15,2	28,5	18,0	16,0	71,0	17,0	25	1	3,78
	A24-M20	15,2	30,0	22,0	20,0	79,0	21,0	25	1	4,25
150	A30-M10	16,7	31,5	13,0	11,0	69,0	10,5	25	1	4,60
	A30-M12	16,7	31,5	16,0	14,0	75,0	13,2	25	1	3,97
	A30-M14	16,7	31,5	18,0	16,0	79,0	15,0	25	1	5,21
	A30-M16	16,7	31,5	19,0	17,0	81,0	17,0	25	1	5,30
185	A37-M10	19,2	35,5	13,0	11,0	76,0	10,5	15	1	6,63
	A37-M12	19,2	35,5	16,0	14,0	82,0	13,2	15	1	6,12
	A37-M14	19,2	35,5	18,0	16,0	86,0	15,0	15	1	7,34
	A37-M16	19,2	35,5	19,0	17,0	88,0	17,0	15	1	7,65
240	A48-M12	21,1	39,0	14,0	12,0	79,5	13,2	10	1	8,06
	A48-M14	21,1	39,0	18,0	16,0	92,0	15,0	10	1	9,48
	A48-M16	21,1	39,0	19,0	17,0	94,0	17,0	10	1	10,10
	A48-M20	21,1	39,0	22,0	20,0	100,0	21,0	10	1	11,15
300	A60-M16	23,7	44,0	22,0	19,0	106,0	17,0	10	1	14,40
	A60-M20	23,7	44,0	24,0	23,0	112,0	21,0	10	1	16,03
400	A80-M16	27,0	51,0	22,0	19,0	113,0	17,0	5	1	21,82
	A80-M20	27,0	51,0	24,0	23,0	119,0	21,0	5	1	23,45
500	A100-M16	30,3	56,5	22,0	19,0	117,0	17,0	1	1	28,47
	A100-M20	30,3	56,5	24,0	23,0	123,0	21,0	1	1	30,29

Sıkmalı Kablo Pabuçları (SKP)

HR Serisi

Bakır İletkenler için

HR serisi pabuçlar elektrolitik bakır borudan üretilmektedir. Boru boyutları, titreşim ve çekme kuvvetlerine dayanabilmesi için dizayn edilmiş olup, azami elektriksel iletkenlik ve mekanik dayanım sağlamaktadır.

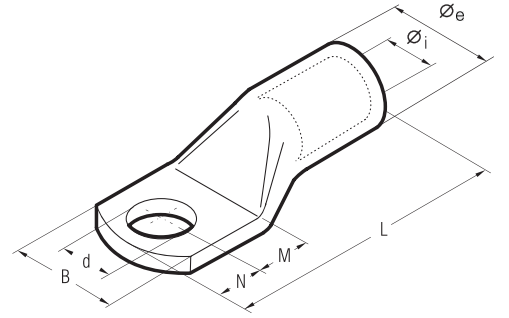

İletken Kesiti (mm ²)	Ürün Kodu	Boyutlar (mm)							Paket Adedi	Birim Adet	Liste Fiyatı (€)
		Ø _i	Ø _e	B	M	N	L	d			
10	HR10-6N	4,5	7,0	12,0	7,5	7,5	30,5	6,4	100	1	0,74
	HR10-8	4,5	7,0	15,0	10,0	10,0	35,5	8,4	100	1	0,82
	HR10-10	4,5	7,0	18,0	12,0	12,0	39,5	10,5	100	1	0,84
16	HR16-6N	5,5	8,5	12,0	7,5	7,5	33,0	6,4	100	1	1,07
	HR16-8	5,5	8,5	15,0	10,0	10,0	38,0	8,4	100	1	1,00
	HR16-10N	5,5	8,5	18,0	12,0	12,0	42,0	10,5	100	1	1,16
25	HR25-6	7,0	10,0	14,0	7,5	7,5	35,0	6,4	100	1	1,63
	HR25-8	7,0	10,0	15,0	10,0	10,0	40,0	8,4	100	1	1,50
	HR25-10	7,0	10,0	18,0	12,0	12,0	44,0	10,5	100	1	1,65
	HR25-12	7,0	10,0	20,0	13,0	13,0	46,0	13,2	100	1	1,77
35	HR35-6	8,5	12,0	17,0	7,5	7,5	38,5	6,4	50	1	2,31
	HR35-8	8,5	12,0	17,0	10,0	10,0	43,5	8,4	50	1	2,18
	HR35-10	8,5	12,0	18,0	12,0	12,0	47,5	10,5	50	1	2,31
	HR35-12	8,5	12,0	21,0	13,0	13,0	49,5	13,2	50	1	2,38
50	HR50-6	10,0	14,0	20,0	10,0	10,0	47,5	6,4	50	1	3,32
	HR50-8	10,0	14,0	20,0	10,0	10,0	47,5	8,4	50	1	3,32
	HR50-10	10,0	14,0	20,0	12,0	12,0	51,5	10,5	50	1	3,13
	HR50-12N	10,0	14,0	21,0	13,0	13,0	53,5	13,2	25	1	3,37
	HR50-14N	10,0	14,0	21,0	14,0	14,0	55,5	15,0	25	1	3,64
70	HR70-8	12,0	16,5	24,0	10,0	10,0	53,0	8,4	25	1	4,12
	HR70-10	12,0	16,5	24,0	12,0	12,0	57,0	10,5	20	1	3,81
	HR70-12	12,0	16,5	24,0	13,0	13,0	59,0	13,2	20	1	4,15
	HR70-14	12,0	16,5	24,0	14,0	14,0	61,0	15,0	20	1	4,23
	HR70-16N	12,0	16,5	24,0	18,0	16,0	67,0	17,0	20	1	4,22

Sıkmalı Kablo Pabuçları (SKP)

HR Serisi

Bakır İletkenler için

Cembre pabuçlar, sıkma ve montaj sırasında oluşan deformasyonlara dayanabilmeleri için gerekli ideal süneklik değerlerine, mutlak bir gereklilik olan tavlama işlemi sayesinde sahip olurlar. Titreşimli ortamlarda pabuçlar güvenli bir bağlantı sunmaya devam etmek zorundadır ve burada tavlama işlemi, deformasyon yerlerinden kırılmaları önlemek adına çok önemli bir rol oynamaktadır.

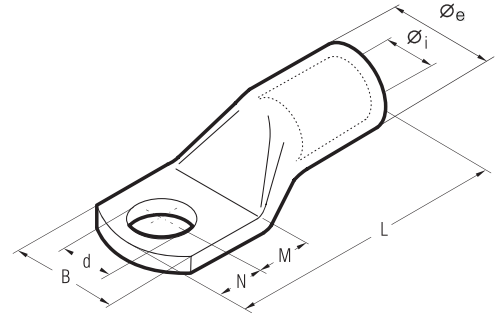

İletken Kesiti (mm ²)	Ürün Kodu	Boyutlar (mm)							Paket Adedi	Birim Adet	Liste Fiyatı (€)
		Ø _i	Ø _e	B	M	N	L	d			
95	HR95-10	13,5	18,0	26,0	12,0	12,0	61,0	10,5	25	1	4,76
	HR95-12	13,5	18,0	26,0	13,0	13,0	63,0	13,2	25	1	4,42
	HR95-14N	13,5	18,0	26,0	14,0	14,0	65,0	15,0	25	1	4,85
	HR95-16	13,5	18,0	30,0	18,0	16,0	71,0	17,0	25	1	4,81
120	HR120-10	15,0	19,5	19,0	14,0	14,0	67,5	10,5	25	1	6,27
	HR120-12	15,0	19,5	29,0	14,0	14,0	67,5	13,2	25	1	5,90
	HR120-14N	15,0	19,5	29,0	15,0	15,0	69,5	15,0	10	1	6,24
	HR120-16	15,0	19,5	31,0	18,0	16,0	73,5	17,0	25	1	6,27
	HR120-20	15,0	19,5	36,0	22,0	21,0	82,5	21,0	25	1	6,71
150	HR150-10	16,5	21,0	31,0	14,0	14,0	72,5	10,5	10	1	7,53
	HR150-12	16,5	21,0	31,0	14,0	14,0	72,5	13,2	10	1	6,91
	HR150-14N	16,5	21,0	31,0	15,0	15,0	74,5	15,0	10	1	7,58
	HR150-16	16,5	21,0	31,0	18,0	16,0	78,5	17,0	10	1	7,54
185	HR185-10N	19,0	24,0	35,0	18,0	16,0	84,5	10,5	10	1	8,84
	HR185-12N	19,0	24,0	35,0	18,0	16,0	84,5	13,2	10	1	8,84
	HR185-14N	19,0	24,0	35,0	18,0	16,0	84,5	15,0	10	1	8,84
	HR185-16	19,0	24,0	35,0	18,0	16,0	84,5	17,0	10	1	8,68
240	HR240-12	21,0	26,0	39,0	18,0	16,0	90,5	13,5	10	1	11,05
	HR240-14N	21,0	26,0	39,0	18,0	16,0	90,5	15,0	10	1	11,05
	HR240-16	21,0	26,0	39,0	22,0	21,0	99,5	17,0	10	1	10,54
	HR240-20	21,0	26,0	39,0	22,0	21,0	99,5	21,0	10	1	11,39
300	HR300-12	23,5	29,5	44,0	18,0	16,0	99,5	13,5	5	1	16,99
	HR300-16	23,5	29,5	44,0	22,0	21,0	108,5	17,0	5	1	17,23

Dar Tip Sıkmalı Kablo Pabuçları (SKP)

A - M Serisi

Bakır İletkenler için

Bu pabuçlar özellikle alanı azaltılmış klemenslere sahip alçak gerilim devre kesicilerde uygulama için geliştirilmiştir.

Cembre terminalleri, %99,9'dan daha yüksek saflıkta elektrolitik bakır borudan üretilmiştir. Pabucun özel olarak tasarlanmış bölümü ve ana boyutların seçimi, mekanik mukavemet ve elektriksel iletkenliğin en iyi kombinasyonunu optimize ediyor. Optimum sürekliliği garanti etmek için tavlanır ve oksidasyonu önlemek için elektrolitik olarak kalay kaplanır. Uygun sıkma aletleri ve çeneler ilgili sayfada gösterilmiştir.

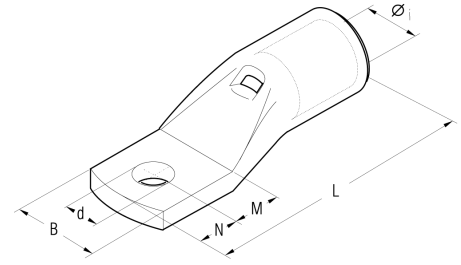
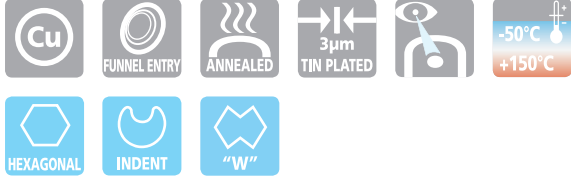

İletken Kesiti (mm ²)	Ürün Kodu	Boyutlar (mm)						Paket Adedi	Birim Adet	Liste Fiyatı (€)
		Ø _i	B	M	N	L	d			
10	A2-M5/19	4,6	9,0	6,5	6,0	26,0	5,3	100	1	0,48
16	A3-M5/9	5,8	9,0	6,5	6,0	29,0	5,3	100	1	0,48
25	A5-M6/11	7,0	11	6,5	6,0	31,5	6,4	100	1	0,62
35	A7B-M6/11,5	8,9	11,5	8,0	7,0	36,5	6,4	100	1	1,21
50	A10B-M6/11,5	10,0	11,5	8,0	7,0	40,5	6,4	50	1	1,52
70	A14B-M6/11,5	11,3	11,5	8,0	7,0	44,0	6,4	50	1	2,08
95	A19B-M8/15,5	13,5	15,5	9,0	8,0	52,5	8,4	25	1	3,23
120	A24B-M8/19	15,2	19,0	14,0	9,0	60,0	8,4	25	1	6,53
	A24B-M10/19	15,2	19,0	14,0	9,0	60,0	10,5	25	1	6,02
150	A30B-M8/19	16,7	19,0	18,0	9,0	70,0	8,4	25	1	8,06
	A30B-M10/19	16,7	19,0	18,0	9,0	70,0	10,5	25	1	7,45
185	A37B-M10/24,5	19,2	24,5	18,0	9,0	77,0	10,5	15	1	8,88
240	A48-M10/31	21,1	31,0	13,0	9,0	80,0	10,5	10	1	11,63
	A48-M12/31	21,1	31,0	16,0	12,0	86,0	13,2	10	1	11,54
	A48-M16/31	21,1	31,0	19,0	17,0	94,0	17,0	10	1	12,68
300	A60B-M10/31	23,7	31,0	16,0	12,0	95,0	10,5	10	1	17,76
	A60B-M12/31	23,7	31,0	16,0	12,0	95,0	13,2	10	1	17,47

90° Açılı Sıkmalı Kablo Pabuçları (SKP)

A - L Serisi

Bakır İletkenler için

A-L serisi 90° açılı pabuçlar elektrolitik bakır borudan üretilmektedir. Boru boyutları, titreşim ve çekme kuvvetlerine dayanabilmesi için dizayn edilmiş olup, azami elektriksel iletkenlik ve mekanik dayanım sağlamaktadır.

Cembre pabuçlar, sıkma ve montaj sırasında oluşan deformasyonlara dayanabilmeleri için gerekli ideal süneklik değerlerine, mutlak bir gereklilik olan tavlama işlemi sayesinde sahip olurlar.

Titreşimli ortamlarda pabuçlar güvenli bir bağlantı sunmaya devam etmek zorundadır ve burada tavlama işlemi, deformasyon yerlerinden kırılmaları önlemek adına çok önemli bir rol oynamaktadır.

Gözetleme deliği, kablunun pabuç içerisine yeterince girmiş olup olmadığının kontrolünü sağlarken, gövde uzunluğu sıkma sırasında çenelerin kolay ve isabetli konumlandırılmasını sağlamak amacıyla dizayn edilmiştir.

Pabuçlar, oksitlenmeyi önlemek amacıyla elektrolitik kalayla kaplanmıştır. Uygun sıkma aletleri ve çeneler ilgili sayfada gösterilmiştir.

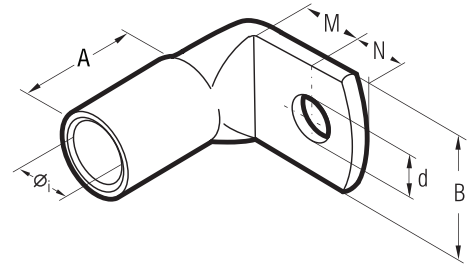
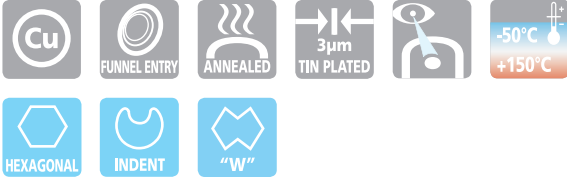

İletken Kesiti (mm ²)	Ürün Kodu	Boyutlar (mm)						Paket Adedi	Birim Adet	Liste Fiyatı (€)
		Ø _i	B	M	N	L	d			
25	A5-L8	7,0	15,0	9,0	8,0	13,0	8,4	100	1	1,64
35	A7-L10	8,9	19,0	11,0	10,0	15,5	10,5	100	1	2,12
50	A10-L10	10,0	20,0	11,5	9,5	16,5	10,5	50	1	2,47
70	A14-L10	11,3	21,0	11,0	10,0	20,0	10,5	50	1	2,91
95	A19-L12	13,5	25,0	14,0	12,0	24,5	13,2	25	1	4,36
120	A24-L12	15,2	28,5	14,0	12,0	25,5	13,2	25	1	5,21

Sıkmalı Kablo Pabuçları (SKP)

DR Serisi (DIN 46235)

Bakır İletkenler için

DR serisi pabuçlar elektrolitik bakır borudan üretilmiş ve boru boyutları, titreşim ve çekme kuvvetlerine dayanabilmesi için dizayn edilmiş olup, azami elektriksel iletkenlik ve mekanik dayanım sağlamaktadır.

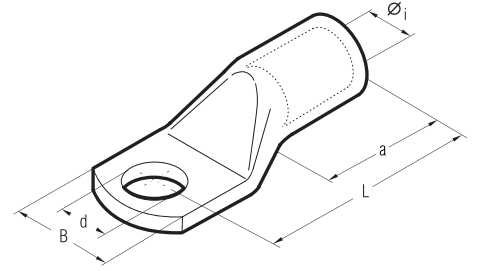

İletken Kesiti (mm ²)	Ürün Kodu	Boyutlar (mm)					Paket Adedi	Birim Adet	Liste Fiyatı (€)
		Ø _i	d	L	B	a			
16	DR16-8N	5,5	8,4	37,0	13,0	20,0	100	1	0,91
25	DR25-8N	7,0	8,4	39,5	16,0	20,0	100	1	1,15
35	DR35-8N	8,2	8,4	42,0	17,0	20,0	100	1	1,81
	DR35-10	8,2	10,5	43,0	19,0	20,0	100	1	1,69
50	DR50-8	10,0	8,4	52,0	20,0	28,0	25	1	2,58
	DR50-10N	10,0	10,5	53,0	22,0	28,0	25	1	2,58
70	DR70-10N	11,5	10,5	56,0	24,0	28,0	25	1	3,34
95	DR95-10N	13,5	10,5	66,0	28,0	35,0	25	1	4,87
	DR95-12N	13,5	13,0	66,0	28,0	35,0	25	1	4,77
120	DR120-10N	15,5	10,5	70,0	31,0	35,0	25	1	6,15
	DR120-12N	15,5	13,0	70,5	31,0	35,0	25	1	5,78
150	DR150-10	17,0	10,5	79,0	34,0	35,0	25	1	7,98
	DR150-12N	17,0	13,0	78,5	34,0	35,0	25	1	7,98
185	DR185-10	19,0	10,5	83,0	37,0	40,0	25	1	10,77
	DR185-12N	19,0	13,0	82,5	37,0	40,0	25	1	10,77
240	DR240-12N	21,5	13,0	92,0	42,5	40,0	10	1	12,40
	DR240-16N	21,5	17,0	92,0	42,5	40,0	10	1	12,40
300	DR300-16N	24,5	17,0	100,0	48,0	50,0	5	1	16,28
400	DR400-16	27,5	17,0	117,0	55,0	70,0	5	1	38,28

Kaynaklı Tip Kablo Pabuçları

Q Serisi (DIN 46234)

Bakır İletkenler için

Q tipi konektörler, elektrolitik bakır şeritten üretilmiş, tavlanmış ve kalay kaplamayla yüzey koruması sağlanmıştır; DIN 46234'e uygundur; bağlantı, bir gümüş-bakır alaşımıyla lehimlenmiştir. İletken kesiti ve metrik vida çapı detayları kafa üzerine işlenmiştir. Uygun sıkma aletleri ve çeneler ilgili sayfada gösterilmiştir.

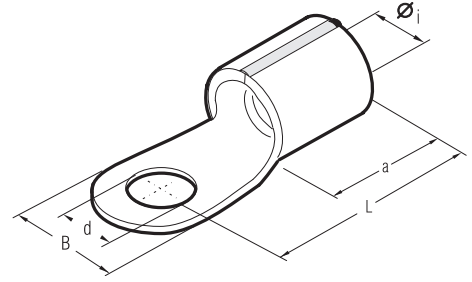

İletken Kesiti (mm ²)	Ürün Kodu	Boyutlar (mm)					Paket Adedi	Birim Adet	Liste Fiyatı (€)
		Ø _i	d	L	B	a			
6 - 10	Q10-5	4,5	5,3	16,0	10,0	8,0	100	1	0,36
	Q10-6	4,5	6,5	17,0	11,0	8,0	100	1	0,38
10 - 16	Q16-5	5,8	5,3	20,0	11,0	10,0	100	1	0,55
	Q16-6	5,8	6,5	20,0	11,0	10,0	100	1	0,54
	Q16-8	5,8	8,4	22,0	14,0	10,0	100	1	0,66
16 - 25	Q25-6	7,5	6,5	25,0	12,0	11,0	100	1	0,97
	Q25-8	7,5	8,4	25,0	16,0	11,0	100	1	1,11
	Q25-10	7,5	10,5	26,0	18,0	11,0	100	1	1,17
25 - 35	Q35-6	9,0	6,5	26,0	15,0	12,0	100	1	1,38
	Q35-8	9,0	8,4	26,0	16,0	12,0	100	1	1,36
	Q35-10	9,0	10,5	27,0	18,0	12,0	100	1	1,43
35 - 50	Q50-8	11,0	8,4	34,0	18,0	16,0	50	1	2,26
	Q50-10	11,0	10,5	34,0	18,0	16,0	50	1	2,26
	Q50-12	11,0	13,0	36,0	22,0	16,0	50	1	2,46
50 - 70	Q70-10	13,0	10,5	38,0	22,0	18,0	50	1	3,30
	Q70-12	13,0	13,0	38,0	22,0	18,0	50	1	3,25
	Q70-16	13,0	17,0	42,0	28,0	18,0	50	1	4,08
70 - 95	Q95-10	15,0	10,5	42,0	24,0	20,0	25	1	5,34
	Q95-12	15,0	13,0	44,0	24,0	20,0	25	1	5,18
	Q95-16	15,0	17,0	70,0	28,0	20,0	25	1	5,34
95 - 120	Q120-10	16,5	10,5	44,0	24,0	11,0	25	1	8,23
	Q120-12	16,5	13,0	44,0	24,0	22,0	25	1	8,12
	Q120-16	16,5	17,0	48,0	28,0	22,0	25	1	8,44
120 - 150	Q150-10	19,0	10,5	50,0	30,0	24,0	25	1	10,88
	Q150-12	19,0	13,0	50,0	30,0	24,0	25	1	10,88
	Q150-16	19,0	17,0	50,0	30,0	24,0	25	1	10,88
150 - 185	Q185-12	21,0	13,0	50,0	36,0	28,0	20	1	15,47
	Q185-16	21,0	17,0	50,0	36,0	28,0	15	1	15,47
185 - 240	Q240-12	23,5	13,0	56,0	38,0	32,0	10	1	21,13
	Q240-16	23,5	17,0	56,0	38,0	32,0	10	1	20,81

Ek Muflar L - M Serisi

Bakır İletkenler için

L-M serisi konektörler, alçak gerilim iletkenlerini birleştirmek için tasarlanmıştır. A-M serisi pabuçlarla aynı boyuta sahip elektrolitik bakır borudan üretilmişlerdir. L-M konektörleri tavlansız ve elektrolitik kalayla kaplanmıştır. İletken girişini kolaylaştırmak için her iki uçta konik yapıya ve doğru konumlandırma sağlamak için bir orta bariyere sahiptir. Uygun sıkma aletleri ve çeneler ilgili sayfada gösterilmiştir.

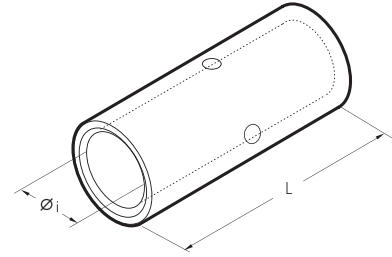

İletken Kesiti (mm ²)	Ürün Kodu	Boyutlar (mm)		Paket Adedi	Birim Adet	Liste Fiyatı (€)
		Ø _i	L			
4 - 6	L1-M	3,6	22,0	100	1	0,20
10	L2-M	4,6	25,0	100	1	0,39
16	L3-M	5,8	27,0	100	1	0,41
25	L5-M	7,0	29,0	100	1	0,56
35	L7-M	8,9	33,0	100	1	0,89
50	L10-M	10,0	37,0	50	1	1,16
70	L14-M	11,3	39,0	50	1	1,46
95	L19-M	13,5	43,0	25	1	2,29
120	L24-M	15,2	47,0	25	1	3,42
150	L30-M	16,7	58,0	25	1	4,69
185	L37-M	19,2	64,0	15	1	6,42
240	L48-M	21,1	75,0	10	1	9,38
300	L60-M	23,7	90,0	10	1	14,07
400	L80-M	27,0	94,0	5	1	20,10
500	L100-M	30,3	98,0	1	1	26,51
630	L120-M	33,4	105,0	1	1	49,33

İzoleli Kablo Yüzükleri

PKC, PKD ve PKE Serisi

Esnek Bakır İletkenler için

PK.. serisi kablo yüksükleri, kalay kaplı elektrolitik bakırdan üretilmiştir. Esnek bir kabloyu bir klemense monte etmek amacıyla özel olarak tasarlanmış ve geliştirilmiştir. PKD serisi izoleli yüksükler, DIN 46 228/4 standartlarına uygundur.



HF
HALOGEN
FREE

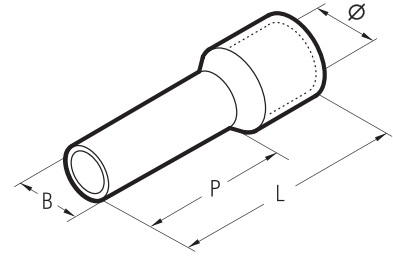

İletken Kesiti (mm ²)	Ürün Kodu	Boyutlar (mm)				Renk	Paket Adedi	Birim Adet	Liste Fiyatı (€)
		Ø _i	B	P	L				
0.3-0.5	PKD508	2.6	1.4	8.0	14.0	Beyaz	500	500	7,90
	PKC508	2.6	1.4	8.0	14.0	Turuncu	500	500	7,90
	PKE7508	2.6	1.4	8.0	14.0	Mavi	500	500	7,90
0.75	PKC7508	2.8	1.6	8.0	14.0	Beyaz	500	500	7,90
1	PKD108	3.0	1.8	8.0	14.0	Kırmızı	500	500	7,90
	PKC108	3.0	1.8	8.0	14.0	Sarı	500	500	7,90
1.5	PKD1508	3.5	2.1	8.0	14.0	Siyah	500	500	7,90
	PKC1508	3.5	2.1	8.0	14.0	Kırmızı	500	500	7,90
2.5	PKE2508	4.2	2.6	8.0	14.0	Gri	500	500	9,93
	PKD2508	4.2	2.6	8.0	14.0	Mavi	500	500	9,93
	PKD2518	4.2	2.6	18.0	24.0	Mavi	500	500	36,93
4	PKE410	4.8	3.3	10.0	18.0	Turuncu	200	200	6,32
	PKD410	4.8	3.3	10.0	18.0	Gri	200	200	6,32
	PKD412	4.8	3.3	12.0	20.0	Gri	200	200	11,51
	PKD418	4.8	3.3	18.0	26.0	Gri	200	200	15,89
6	PKE612	6.3	4.0	12.0	20.0	Yeşil	100	100	4,79
	PKC612	6.3	4.0	12.0	20.0	Siyah	100	100	4,79
	PKC618	6.3	4.0	18.0	26.0	Siyah	100	100	10,39
10	PKE1012	7.6	5.0	12.0	22.0	Kahverengi	100	100	7,28
	PKC1012	7.6	5.0	12.0	22.0	Fildişi	100	100	7,28
	PKC1018	7.6	5.0	18.0	28.0	Fildişi	100	100	12,07
16	PKE1612	8.8	6.2	12.0	23.0	Fildişi	100	100	8,66
	PKC1612	8.8	6.2	12.0	23.0	Yeşil	100	100	8,66
	PKC1618	8.8	6.2	18.0	29.0	Yeşil	100	100	15,18
25	PKE25016	11.2	7.9	16.0	30.0	Siyah	50	50	12,99
	PKC25016	11.2	7.9	16.0	30.0	Kahverengi	50	50	12,99
	PKC25022	11.2	7.9	22.0	36.0	Kahverengi	50	50	20,79
35	PKD35016	12.7	8.9	16.0	30.0	Kırmızı	50	50	16,38
	PKC35016	12.7	8.9	16.0	30.0	Bej	50	50	16,38
50	PKD50020	15.0	11.0	20.0	36.0	Mavi	50	50	25,22
	PKC50020	15.0	11.0	20.0	36.0	Zeytin Yeşili	50	50	25,22
70	PKC70022	16.0	14.3	22.0	38.0	Sarı	25	25	28,66

İzolesiz Kablo Yüzükleri

KE Serisi

Esnek Bakır İletkenler İçin

KE serisi kablo yüksükleri, Kalay kaplı elektrolitik bakırdan üretilmiştir. Esnek kablolarla birlikte kullanım için tasarlanmış ve geliştirilmiştir. Uygun sıkma aletleri ve çeneler ilgili sayfada gösterilmiştir.

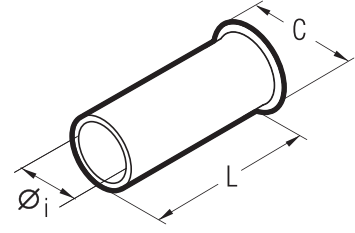

İletken Kesiti (mm ²)	Ürün Kodu	Boyutlar (mm)			Paket Adedi	Birim Adet	Liste Fiyatı (€)
		Ø _i	L	C			
0,5	KE506ST	1,0	6,0	2,1	50.000	50.000	997,43
0,75	KE7506ST	1,2	6,0	2,3	40.000	40.000	797,94
1	KE106ST	1,4	6,0	2,5	25.000	25.000	767,25
1,5	KE1508ST	1,8	7,0	2,8	25.000	25.000	690,53
2,5	KE2508ST	2,3	7,0	3,4	20.000	20.000	593,34
4	KE412ST	2,8	12,0	4,0	10.000	10.000	434,78
6	KE612ST	3,5	12,0	4,7	7.500	7.500	356,77
10	KE1016ST	4,5	15,0	5,8	4.000	4.000	257,80
16	KE1616ST	5,8	15,0	7,5	3.000	3.000	233,24
25	KE25015ST	7,3	15,0	9,5	1.500	1.500	216,36
35	KE35018ST	8,3	18,0	11,0	1.000	1.000	193,35

İzoleli İkiz Kablo Yüzükleri

PKT Serisi

İnce Telli İletkenler İçin

PK.. serisi kablo yüksükleri, kalay kaplı elektrolitik bakırdan üretilmiştir. Esnek bir kabloyu bir klemense monte etmek amacıyla özel olarak tasarlanmış ve geliştirilmiştir. PKT serisi izoleli yüksükler, DIN 46 228/4 standartlarına uygundur.

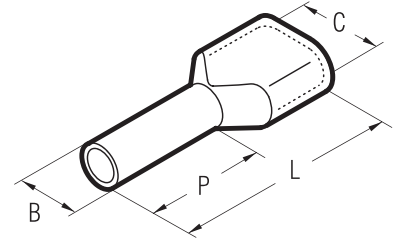

İletken Kesiti (mm ²)	Ürün Kodu	Boyutlar (mm)				Renk	Paket Adedi	Birim Adet	Liste Fiyatı (€)
		Ø	B	P	L				
2 x 0,5	PKT508	4,7x2,6	1,8	8,0	14,0	Beyaz	500	500	21,65
2 x 0,75	PKT7508	5,0x2,8	2,1	8,0	15,0	Gri	100	100	3,57
2 x 1	PKT108	5,4x3,4	2,4	8,0	16,0	Kırmızı	100	100	3,57
2 x 1,5	PKT1508	6,6x3,6	2,6	8,0	16,0	Siyah	100	100	3,77
2 x 2,5	PKT2510	7,8x4,2	3,2	10,0	20,0	Mavi	100	100	4,33
2 x 4	PKT412	8,8x4,9	4,2	12,0	23,0	Gri	100	100	12,89
2 x 6	PKT614	10,0x6,9	5,3	14,0	26,0	Sarı	100	100	17,07
2 x 10	PKT1014	13,3x 7,5	6,2	12,0	24,0	Kırmızı	50	50	23,38
2 x 16	PKT1614	18,6x9,6	8,9	14,0	30,0	Mavi	50	50	14,57

PVC İzoleli Terminaller

F serisi

Halka Tip Terminaller

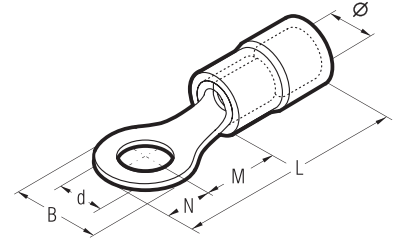

İletken Kesiti (mm ²)	Ürün Kodu	Boyutlar (mm)						Renk	Paket Adedi	Birim Adet	Liste Fiyatı (€)
		Ø	B	M	N	L	d				
0,25-1,5	RF-M3	4.0	5.6	4.5	2.8	17.4	3.2	Kırmızı	100	100	7,24
	RF-M3.5	4.0	5.6	4.5	2.8	17.4	3.7	Kırmızı	100	100	7,67
	RF-M4	4.0	7	6.5	3.5	20.1	4.3	Kırmızı	100	100	6,76
	RF-M5	4.0	7.8	7.1	3.9	21.1	5.3	Kırmızı	100	100	6,97
	RF-M6	4.0	9.4	8.1	4.7	22.9	6.4	Kırmızı	100	100	8,37
	RF-M8	4.0	12.0	10.3	6.0	26.4	8.4	Kırmızı	100	100	15,23
1,5-2,5	BF-M3	4.9	5.6	5	2.8	17.9	3.2	Mavi	100	100	9,17
	BF-M4	4.9	8.0	6.5	4.0	20.6	4.3	Mavi	100	100	7,45
	BF-M5	4.9	8	7.5	4	21.6	5.3	Mavi	100	100	7,45
	BF-M6	4.9	9.4	8.6	4.7	23.4	6.4	Mavi	100	100	8,85
	BF-M8	4.9	12	10.3	6	26.4	8.4	Mavi	100	100	11,80
	BF-M10	4.9	15.5	13.0	7.7	30.9	10.5	Mavi	100	100	34,27
4-6	GF-M4	6.7	9	8.1	4.5	26.8	4.3	Sarı	100	100	132,99
	GF-M5	6.7	9.0	8.1	4.5	26.8	5.3	Sarı	100	100	135,14
	GF-M6	6.7	11	11.1	5.5	30.8	6.4	Sarı	100	100	142,11
	GF-M8	6.7	13.6	12.1	6.8	33.1	8.4	Sarı	100	100	132,56
	GF-M10	6.7	13.6	12.1	6.8	33.1	10.5	Sarı	100	100	21,93

PVC İzoleli Terminaller

F serisi

Çatal Tip Terminaller

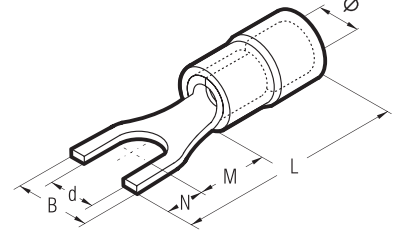

İletken Kesiti (mm ²)	Ürün Kodu	Boyutlar (mm)						Renk	Paket Adedi	Birim Adet	Liste Fiyatı (€)
		Ø	B	M	N	L	d				
0.25-1.5	RF-U3	4.0	5.5	5.5	4	19.6	3.2	Kırmızı	100	100	6,86
	RF-U3.5	4.0	6.0	6.5	3.8	20.4	3.7	Kırmızı	100	100	6,97
	RF-U4	4.0	6.5	7.5	3.7	21.3	4.3	Kırmızı	100	100	6,76
	RF-U5	4.0	8.5	7.5	3.7	21.3	5.3	Kırmızı	100	100	7,67
	RF-U6	4.0	9.4	8.1	4.7	22.9	6.4	Kırmızı	100	100	10,19
1.5 - 2.5	BF-U3	4.9	5.5	5.5	4.0	19.6	3.2	Mavi	100	100	8,15
	BF-U3.5	4.9	6.4	6.5	3.8	20.4	3.7	Mavi	100	100	8,15
	BF-U4	4.9	6.5	7.5	3.7	21.3	4.3	Mavi	100	100	7,45
	BF-U5	4.9	8.5	7.5	3.7	21.3	5.3	Mavi	100	100	8,37
	BF-U6	4.9	9.4	8.1	4.7	22.9	6.4	Mavi	100	100	9,87
4 - 6	GF-U4	6.6	7.5	8	4.4	26.6	4.3	Sarı	100	100	12,60
	GF-U5	6.6	9.5	8.0	4.4	26.3	5.3	Sarı	100	100	13,41
	GF-U6	6.6	10	11	5.5	30.7	6.4	Sarı	100	100	15,12

F serisi

İğne Tip Terminaller

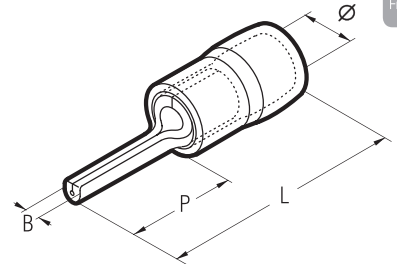

İletken Kesiti (mm ²)	Ürün Kodu	Boyutlar (mm)				Renk	Paket Adedi	Birim Adet	Liste Fiyatı (€)
		Ø	B	P	L				
0.25 - 1.5	RF-P12	3.9	1.6	12	22.1	Kırmızı	100	100	8,37
1.5 - 2.5	BF-P12	4.9	1.8	12	21.9	Mavi	100	100	8,96
4 - 6	GF-P12	6.7	2.2	12	26.8	Sarı	100	100	14,43

Güçlendirilmiş Faston Tip Terminaller RKF, BKF ve GK Serisi

Bakır Kablolar için



Dişi Terminaller İzoleli Terminaller

İletken Kesiti (mm ²)	Ürün Kodu	Soket Ölçüleri	Renk	Paket Adedi	Birim Adet	Liste Fiyatı (€)
0,25-1,5	RKF-F305	2,8 x 0,5	Kırmızı	100	100	12,72
	RKF-F308	2,8 x 0,8	Kırmızı	100	100	12,39
	RKF-F405	4,8 x 0,5	Kırmızı	100	100	20,17
	RKF-F408	4,8 x 0,8	Kırmızı	100	100	20,17
	RKF-F608	6,35 x 0,8	Kırmızı	100	100	19,16
1,5-2,5	BKF-F405	4,8 x 0,5	Mavi	100	100	18,63
	BKF-F408	4,8 x 0,8	Mavi	100	100	18,63
	BKF-F608	6,35 x 0,8	Mavi	100	100	20,45
4-6	GK-F608	6,35 x 0,8	Sarı	100	100	23,05



Tam İzoleli Terminaller

İletken Kesiti (mm ²)	Ürün Kodu	Soket Ölçüleri	Renk	Paket Adedi	Birim Adet	Liste Fiyatı (€)
0,25 - 1,5	RKF-F408P	4,8 x 0,8	Kırmızı	100	100	19,06
	RKF-F608P	6,35 x 0,8	Kırmızı	100	100	20,98
1,5 - 2,5	BKF-F405P	4,8 x 0,5	Mavi	100	100	21,99
	BKF-F608P	6,35 x 0,8	Mavi	100	100	21,51
4 - 6	GK-F608P	6,35 x 0,8	Sarı	100	100	31,21



Erkek Terminaller

İletken Kesiti (mm ²)	Ürün Kodu	Soket Ölçüleri	Renk	Paket Adedi	Birim Adet	Liste Fiyatı (€)
0,25-1,5	RKF-M608	6,35 x 0,8	Kırmızı	100	100	16,81
1,5 - 2,5	BKF-M608	6,35 x 0,8	Mavi	100	100	18,53
4 - 6	CKF-M608	6,35 x 0,8	Sarı	100	100	25,59



Güçlendirilmiş Faston Tip Terminaller RKF, BKF ve GK Serisi

Bakır Kablolar için



Erkek / Dişi Terminaller

İletken Kesiti (mm ²)	Ürün Kodu	Socket Ölçüleri	Renk	Paket Adedi	Birim Adet	Liste Fiyatı (€)
0.25-1.5	RKF-FM608	6.35 x 0.8	Kırmızı	100	100	23,53
1.5 - 2.5	BKF-FM608	6.35 x 0.8	Mavi	100	100	27,66



İzoleli Dişi Terminaller

İletken Kesiti (mm ²)	Ürün Kodu	Çap (mm) Ø	Renk	Paket Adedi	Birim Adet	Liste Fiyatı (€)
0.25-1.5	RKF-BF4	4	Kırmızı	100	100	25,59
1.5 - 2.5	BKF-BF4	5	Mavi	100	100	23,53



İzoleli Erkek Terminaller

İletken Kesiti (mm ²)	Ürün Kodu	Çap (mm) Ø	Renk	Paket Adedi	Birim Adet	Liste Fiyatı (€)
0.25-1.5	RKF-BM4	4	Kırmızı	100	100	18,25
1.5 - 2.5	BKF-BM4	5	Mavi	100	100	17,72



Ek Muf ve Paralel Konnektörler

PL Serisi

PVC İzoleli

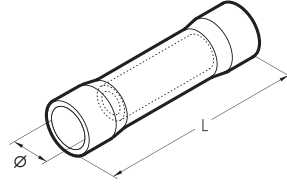

İletken Kesiti (mm ²)	Ürün Kodu	Boyutlar (mm)		Renk	Paket Adedi	Birim Adet	Liste Fiyatı (€)
		Ø	L				
0,25-1,5	PL03-M	4	25	Kırmızı	1000	1000	198,83
1,5 - 2,5	PL06-M	5	25	Mavi	1500	1500	337,84
4 - 6	PL1-M	6,5	32	Sarı	500	500	155,93

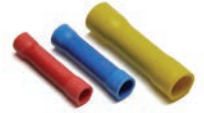

Mekanik, Pnömatik,
Elektro-Pnömatik ve Hidrolik
El Aletleri



Crimpstar®

nd®

Mekanik El Aletleri CRIMPSTAR® Serisi

Kablo Yüzükleri, Terminaller ve Konektörler için

El aleti; küçük boyutlu ve kullanımı kolay; özellikleri:

- Yüksek mekanik özelliklere sahip, işlenmiş çelik sıkma çeneleri.
- Sıkma kontrolü için fabrikasyon mandal (sıkma işlemi tamamlandığında otomatik açılan kollar).
- Gerekğinde sıkma çenelerini tamamen kapanmadan önce açan acil açma kolu
- Ergonomik tasarımlı kaymaz dökme plastik kollar.



Crimpstar®

	Ürün Kodu	Sıkma Aralığı (mm ²)	Sıkma Şekli	Kullanım Alanı	Boyutlar (mm)			Ağırlık (kg)	Paket Adedi	Birim Adet	Liste Fiyatı (€)
					U	G	Y				
	HP3	0,25-6		İzoleli Terminal ve Konektörler	234,5	73,0	18,3	0,498	1	1	158,70
	HNKE4	0,5 - 4		Kablo Yüzükleri	236,0	73,0	18,3	0,516	1	1	204,40
	HNKE16	4 - 6		Kablo Yüzükleri	236,0	73,0	18,3	0,491	1	1	204,40
	HNKE50	25 - 50		Kablo Yüzükleri	234,5	73,0	18,3	0,590	1	1	316,00

Mekanik El Aletleri CRIMPSTAR® Serisi









Kablo Yüzükleri, Terminaller ve Konektörler için

El aleti; küçük boyutlu ve kullanımı kolay; özellikleri:

- Yüksek mekanik özelliklere sahip, işlenmiş çelik sıkma çeneleri.
- Sıkma kontrolü için fabrikasyon mandal (sıkma işlemi tamamlandığında otomatik açılan kollar).
- Gerekliğinde sıkma çenelerini tamamen kapanmadan önce açan acil açma kolu
- Ergonomik tasarımlı kaymaz dökme plastik kollar.



Crimpstar®

	Ürün Kodu	Sıkma Aralığı (mm ²)	Sıkma Şekli	Kullanım Alanı	Boyutlar (mm)			Ağırlık (kg)	Paket Adedi	Birim Adet	Liste Fiyatı (€)
					U	G	Y				
	HFI	0,5 - 4		İzolesiz Terminaller	234,5	73,0	18,3	0,509	1	1	380,50
	HN1	0,25 - 10		İzolesiz Terminal ve Konektörler	234,5	73,0	18,3	0,480	1	1	170,00
	HN5	10 - 16		İzolesiz Terminal ve Konektörler	234,5	73,0	18,3	0,489	1	1	168,00
	HN-A25	10 - 25		İzolesiz Terminal ve Konektörler (A-M, L-M ve L-P serisi için)	229,0	78,6	18,3	0,500	1	1	288,00

ND® Serisi

Kablo Yüzükleri için

Operatörün çabasını azaltmak için benzersiz bir mekanizmaya sahip bir araç nesli. Küçük ve kompakt, kullanım kolaylığı için ergonomik tasarımlı tutamaklar.

Gelişmiş tasarım ve üretim teknolojisi ile birleştirilen yüksek kaliteli malzemeler, garantili tutarlı, sıkma işlemi ile güvenilir bir alet üretir.









	Ürün Kodu	Sıkma Aralığı (mm ²)	Sıkma Şekli	Kullanım Alanı	Boyutlar (mm)			Ağırlık (kg)	Paket Adedi	Birim Adet	Liste Fiyatı (€)
					L	W	H				
	ND1	0.3 - 1.5	TRAPEZIUM	Kablo Yüzükleri	190.0	72.0	21.0	0.470	1	1	166.00
	ND2	1 - 6	TRAPEZIUM	Kablo Yüzükleri	190.0	72.0	21.0	0.470	1	1	166.00
	ND3	6 - 16	TRAPEZIUM	Kablo Yüzükleri	190.0	72.0	21.0	0.470	1	1	166.00
	ND4	0.5 - 4	TRAPEZIUM	Kablo Yüzükleri	190.0	72.0	21.0	0.470	1	1	167.50

Mekanik El Aletleri

ZKE Serisi

Kablo Yüzükleri için



	Ürün Kodu	Sıkma Aralığı (mm ²)	Sıkma Şekli	Kullanım Alanı	Boyutlar (mm)			Ağırlık (kg)	Paket Adedi	Birim Adet	Liste Fiyatı (€)
					L	W	H				
	ZKE2	0.5 - 16		Kablo Yüzükleri	190.0	62.0	11.0	0.240	1	1	90,00
	ZKE610	0.08 - 10		Kablo Yüzükleri	180.0	78.0	20.0	0.404	1	1	306,00
	ZKE616	0.08 - 16		Kablo Yüzükleri	178.0	74.0	30.0	0.422	1	1	368,20

Mekanik El Aleti

HWE1

Deđiřtirilebilir eneli

Kullanıcının asgari zaman ve efor harcaması için tasarlanmış güçlü ve güvenilir bir alet. Tek bir alet ve deđiřtirilebilir eneler sayesinde, bir kablo/konektör kombinasyonundan diđerine kolay ve hızlı řekilde geilmesini sađlar.



	Ürün Kodu	Kit İeriđi	Paket Adedi	Birim Adet	Liste Fiyatı (€)
	KIT-HWE1	HWE1 Mekanik El Aleti, WF16 ene (0,5 - 16mm ² İzoleli ve İzolesiz Kablo yüzükleri için), IT6 ene (0,5 - 6mm ² İzoleli Konnektörler için), Plastik Ürün Tařıma Kutusu	1	1	441,30

Ařađıdakiler ile birlikte sevk edilir:

- HWE1 Mekanik el aleti, WF16 ene, IT6 ene, deđiřtirilebilir eneler için ekstra bölmelerle birlikte dayanıklı bir plastik kutu ierisinde



Mekanik El Aleti

TN Serisi

İzolesiz Terminaller ve Konnektörler için



	Ürün Kodu	Sıkma Aralığı (mm ²)	Sıkma Şekli	Kullanım Alanı	Boyutlar (mm)			Ağırlık (kg)	Paket Adedi	Birim Adet	Liste Fiyatı (€)
					L	W	H				
	TN70SE	6 - 70	 INDENT	İzolesiz Terminaller ve Konnektörler	450,0	127,0	47,0	2,0	1	1	526,80
	TN120SE	10 - 120	 INDENT	A-M tipi SKP, L-M ve L-P tip ek müflar	700,0	170,0	47,0	3,0	1	1	618,20
	TND6-70	6 - 70	 HEXAGONAL	DIN 46235 ve DIN 46267 göre izolesiz terminal ve konnektörler	515,0	132,0	46,0	2,0	1	1	656,50
	TND10-120	10 - 120	 HEXAGONAL	DIN 46235 ve DIN 46267 göre izolesiz terminal ve konnektörler	665,0	162,0	52,0	3,0	1	1	733,30

El Tipi Hidrolik Sıkma Aletleri**

HT Serisi

Değiştirilebilir Çeneli





	Ürün Kodu	Sıkma Gücü(kN)	Kullanım Alanı	Boyutlar (mm)		Ağırlık (kg)	Paket Adedi	Birim Adet	Liste Fiyatı (€)
				L	W				
	HT45-E	50	AG* SKP ve ek mufları 150mm ² . C klemensler 35mm ²	346.0	130.0	2.0	1	1	1548,00
	HT51D	50	SKP ve ek mufları AG* 240mm ² . YG* 200mm ² - İzoleli terminaller ve yüzükler 120mm ² - C klemensler 70mm ²	380.0	130.0	2.7	1	1	2.953,00
	HT131-C	130	SKP ve ek mufları AG* 400mm ² . YG* 400mm ² - İzoleli terminaller 240mm ² - C klemensler 185mm ²	473.0	144.0	5.5	1	1	2.837,00
	HT131LN-C	130	SKP ve ek mufları AG* 400mm ² . YG* 400mm ² - İzoleli terminaller 240mm ² - C klemensler 185mm ²	538.0	144.0	7.0	1	1	3.315,00
	HT60C	60	SKP ve ek mufları AG* 300mm ²	382.0	153.0	3.0	1	1	2.251,00

**Bu aletler çenesiz sevk edilir.

*AG=Alçak Gerilim, YG=Yüksek gerilim



Hidrolik Sıkma Başlıkları RH Serisi

	Ürün Kodu	Sıkma Gücü(kN)	Kullanım Alanı	Boyutlar (mm)		Ağırlık (kg)	Paket Adedi	Birim Adet	Liste Fiyatı (€)
				L	W				
	RH50	50	SKP ve ek mufları AG* 300mm ² , YG* 200mm ² - İzoleli terminaller ve yüzükler 120mm ² - C klemensler 70mm ²	196,0	75,0	1,6	1	1	1480,00
	RHC131	130	SKP ve ek mufları AG* 400mm ² , YG* 400mm ² - İzoleli terminaller 240mm ² - C klemensler 185mm ²	232,0	124,0	3,8	1	1	1391,00
	RHC131LN	130	SKP ve ek mufları AG* 400mm ² , YG* 400mm ² - İzoleli terminaller 240mm ² - C klemensler 185mm ²	298,0	122,0	5,4	1	1	1794,00
	ECW-H3D	230	SKP ve ek mufları AG* 630mm ² , YG* 630mm ² - İzoleli terminaller 300mm ² - C klemensler 240mm ²	290,0	120,0	5,5	1	1	2196,00
	RHU520	520	SKP ve ek muflar 1200mm ² YG* havai hatlar 630mm ²	306,0	200,0	18	1	1	6322,00

**Bu aletler çenesiz sevk edilir.

*AG=Alçak Gerilim, YG=Yüksek gerilim

Elektro-Pnömatik Tezgah Presi

İzoleli kablo yüzükleri için otomatik sıyırma/sıkma makinesi

EPB-1N tezgah tipi pres elektro-pnömatik olarak çalışır. Kablo uçlarının soyulması ve PKC, PKD ve PKE tipi kablo yüzüklerinin otomatik takılıp sıkma işlemini gerçekleştirir. 0,5/0,75/1,0 ve 1,5 mm² kablo yüzüklerini işler. İlave kitler ile 2,5 ve 4 mm² kablo yüzükleri de sıkılabilir.



Sıkma Aralığı (mm ²)	Ürün Kodu	Besleme Gerilimi(50Hz)	Açıklama	Boyutlar (mm)			Ağırlık (kg)	Paket Adedi	Birim Adet	Liste Fiyatı (€)
				L	W	H				
0,5 - 1,5	EPB-1N	230V	İzoleli kablo yüzükleri için otomatik sıyırma / sıkma makinesi	390,0	240,0	490,0	29,0	1	1	Fiyat Sorunuz

18.0 V Şarjlı Hidrolik Sıkma Aletleri B Serisi

	Ürün Kodu	Sıkma Gücü(kN)	Batarya Li-ion	Ana Uygulamalar	Boyutlar (mm)			Ağırlık (kg)	Paket Adedi	Birim Adet	Liste Fiyatı (€)
					L	W	H				
	B15MD	15	18.0V 2.0Ah	Bakır kablo pabuçları, ek mufları ve izoleli terminaller 0,25-16 ² - Kablo yüzükleri 0,3-35mm ²	337,0	81,0	133	1,74	1	1	3.410,00
	B500ND	60	18.0V 2.0Ah	SKP ve ek mufları AG* 300mm ² , YG* 200mm ² - İzoleli terminaller ve yüzükler 120mm ² - C klemensler 70mm ²	396,0	81,0	136	3,15	1	1	7.052,00
	B500	63	18.0V 5.2Ah	SKP ve ek mufları AG* 300mm ² , YG* 200mm ² - İzoleli terminaller ve yüzükler 120mm ² - C klemensler 70mm ²	300,0	83,0	343	4,20	1	1	6.397,00
	B1350-C	132	18.0V 5.2Ah	SKP ve ek mufları AG* 400mm ² , YG* 400mm ² - İzoleli terminaller 240mm ² - C klemensler 185mm ²	338,0	83,0	344	6,50	1	1	8.498,00
	B1350L-C	132	18.0V 5.2Ah	SKP ve ek mufları AG* 400mm ² , YG* 400mm ² - İzoleli terminaller 240mm ² - C klemensler 185mm ²	395,0	83,0	372	8,10	1	1	9.282,00
	B1300-C	132	18.0V 5.2Ah	SKP ve ek mufları AG* 400mm ² , YG* 400mm ² - İzoleli terminaller 240mm ² - C klemensler 185mm ²	406,0	102,5	239	6,50	1	1	8.955,00
	B1300L-C	132	18.0V 5.2Ah	SKP ve ek mufları AG* 400mm ² , YG* 400mm ² - İzoleli terminaller 240mm ² - C klemensler 185mm ²	471,0	102,5	239	8,00	1	1	9.555,00
	B600CND	60	18.0V 2.0Ah	SKP ve ek mufları AG* 300mm ²	398,0	81,0	136	3,15	1	1	7.550,00

**Bu aletler çenesiz sevk edilir.

*AG=Alçak Gerilim, YG=Yüksek gerilim

Hidrolik Pompalar PO 7000

Ayakla çalıştırılan çift hızlı pompa, 700 bar maksimum basınç oluşturur. Pompa, kendinden kilitli dişi hızlı kaplin birlikte komple 3 m uzunluğunda yüksek basınç hortumuyla birlikte sevk edilir. Hidrolik piston, çalışma sırasında herhangi bir zamanda boşaltma koluna basmak suretiyle çekilebilir. Yekpare destek ayağı, çalışma sırasında pompaya denge kazandırır.



Ürün Kodu	Çalışma Basıncı(bar)	Özellik	Boyutlar (mm)			Ağırlık (kg)	Paket Adedi	Birim Adet	Liste Fiyatı (€)
			L	W	H				
PO7000	700	Ayak ile çalışan	680,0	200	163	9,8	1	1	3.171,00

Taşınabilir Elektro-Hidrolik Pompalar B70M-P36

Taşınabilir elektro-hidrolik pompa, bağımsız kullanım için 36V pil, 700 bar basınç geliştirir.



Ürün Kodu	Çalışma Basıncı(bar)	Batarya Li-ion	Özellik	Boyutlar (mm)			Ağırlık (kg)	Paket Adedi	Birim Adet	Liste Fiyatı (€)
				L	W	H				
B70M-P36	700	36V 6.2Ah	Pil ile çalışan	405,0	161	324	10*	1	1	12.174,00



Kablo Kesme Makasları

KT Serisi

Bakır ve Alüminyum iletkenler için

	Ürün Kodu	Kesme Kapasitesi	Boyutlar (mm)			Ağırlık (kg)	Paket Adedi	Birim Adet	Liste Fiyatı (€)
			L	W	h				
	5116660250	Cu ve Al kablolar için maksimum çap18 mm		140,0		1,5	1	1	287,00
	KT2	Tek damarlı Cu 16 mm ² , Al 50 mm ² - Çok telli Cu 50 mm ² , Al 70 mm ² - İnce telli Cu 95 mm ² kesit		47,0		0,294	1	1	152,30
	KT5	Cu ve Al iletkenler maksimum kesit 25 mm ²		52,0		0,108	1	1	51,90
	5116660500	Cu ve Al kablolar için maksimum çap 25.4 mm		160,0		3,0	1	1	514,00
	KT3N	Cu ve Al kablolar için maksimum çap 34 mm				0,6	1	1	715,00
	KT4N	Cu ve Al kablolar için maksimum çap 62 mm				0,8	1	1	860,00



Profesyonel Makaslar

SC Serisi





Bakır ve Alüminyum iletkenler için

	Ürün Kodu	Kesme Kapasitesi(mm ²)	Boyutlar (mm)			Ağırlık (kg)	Paket Adedi	Birim Adet	Liste Fiyatı (€)
			L	W	h				
	SC5X	İnce telli iletkenler 50mm ² kadar	162	77	18	0,121	1	1	40,50

Hidrolik Kesme Aletleri HT Serisi

	Ürün Kodu	Azami Kesme Çapı (F) (mm)	Ağırlık (kg)	Ana Uygulamalar	Boyutlar (mm)		Paket Adedi	Birim Adet	Liste Fiyatı (€)
					L	W			
	HT-TC051	50	4,38	Endüstriyel Uygulamalar. Bakır, Alüminyum ve Telekomünikasyon kabloları	497,0	129,0	1	1	2.837,00
	HT-TC0851	85	6,6	Endüstriyel Uygulamalar. Bakır, Alüminyum ve Telekomünikasyon kabloları	652,5	175,0	1	1	4.099,00
	HT-TC041N	45	5,8	Havai Hat Uygulamaları. Bakır, Aldrey, Alüminyum, Alüminyum-Çelik, Çelik halatlar ve çubuklar	550,0	144,0	1	1	3.437,00
	HT-TC055	55	8,3	Havai Hat Uygulamaları. Bakır, Aldrey, Alüminyum, Alüminyum-Çelik, Çelik halatlar ve çubuklar	595,0	144,0	1	1	5.531,00

Hidrolik Kesme Başlıkları TC Serisi

	Ürün Kodu	Azami Kesme Çapı (F) (mm)	Çalışma Basıncı(bar)	Ağırlık (kg)	Boyutlar (mm)		Paket Adedi	Birim Adet	Liste Fiyatı (€)
					L	W			
	TC050	50	700	3,2	325,0	112,0	1	1	2.312,00
	TC065-SC	65	700	6,3	426,0	185,0	1	1	5.060,00
	TC085	85	700	4,9	409,0	135,0	1	1	3.253,00
	TC120	120	700	9,5	536,0	175,0	1	1	4.501,00

18.0 V Şarjlı Hidrolik Kesme Aletleri B-TC Serisi

	Ürün Kodu	Azami Kesme Çapı (F) (mm)	Batarya Li-ion	Ana Uygulamalar	Boyutlar (mm)			Ağırlık (kg)	Paket Adedi	Birim Adet	Liste Fiyatı (€)
					L	W	H				
	B-TC320ND	32	18.0V 2.0Ah	Havai Hat Uygulamaları. Bakır, Aldrey, Alüminyum, Aüminyum-Çelik, Çelik halatlar ve çubuklar	444,0	81,0	136,0	3,95	1	1	8.266,00
	B-TC320NDF	32	18.0V 2.0Ah	Endüstriyel Uygulamalar. Bakır, Alüminyum ve Telekomünikasyon kabloları	444,0	81,0	136,0	4,0	1	1	8.266,00
	B-TC500ND-SC	52,5	18.0V 2.0Ah	Endüstriyel Uygulamalar. Bakır, Alüminyum ve Telekomünikasyon kabloları	526,0	81,0	152,0	3,91	1	1	10.544,00
	B-TC500	50	18.0V 5.2Ah	Endüstriyel Uygulamalar. Bakır, Alüminyum ve Telekomünikasyon kabloları	405,0	83,0	398,0	5,8	1	1	7.577,00
	B-TC650-SC	65	18.0V 5.2Ah	Endüstriyel Uygulamalar. Bakır, Alüminyum ve Telekomünikasyon kabloları	503,0	105,0	464,0	7,7	1	1	9.760,00
	B-TC950	95	18.0V 5.2Ah	Endüstriyel Uygulamalar. Bakır, Alüminyum ve Telekomünikasyon kabloları	518,0	83,0	468,0	7,8	1	1	8.198,00
	B-TC450	45	18.0V 5.2Ah	Havai Hat Uygulamaları. Bakır, Aldrey, Alüminyum, Aüminyum-Çelik, Çelik halatlar ve çubuklar	407,0	88,0	401,0	6,7	1	1	8.266,00
	B-TC550	55	18.0V 5.2Ah	Havai Hat Uygulamaları. Bakır, Aldrey, Alüminyum, Aüminyum-Çelik, Çelik halatlar ve çubuklar	441,0	87,0	424,0	8,9	1	1	10.257,00

El Tipi Hidrolik Punch Aleti HT Serisi

	Ürün Kodu	Azami Delme Çapı (F) (mm)	Ağırlık (kg)	Ana Uygulamalar	Boyutlar (mm)		Paket Adedi	Birim Adet	Liste Fiyatı (€)
					L	W			
	HT-FL74	140	3,3	3,5mm kalınlığa kadar fiberglas, plastik, paslanmaz ve yumuşak çelik levhalar	381	138	1	1	2.708,00
	HT-FL75	140	3,67	3,5mm kalınlığa kadar fiberglas, plastik, paslanmaz ve yumuşak çelik levhalar	452,0	138,0	1	1	2.796,00

18.0 V Şarjlı Hidrolik Punch Aleti B-FL Serisi

	Ürün Kodu	Azami Delme Çapı (F) (mm)	Batarya Li-ion	Ana Uygulamalar	Boyutlar (mm)			Ağırlık (kg)	Paket Adedi	Birim Adet	Liste Fiyatı (€)
						W	H				
	B-FL750	140	18,0V 4,0Ah	3,5mm kalınlığa kadar fiberglas, plastik, paslanmaz ve yumuşak çelik levhalar	363	83	366	5,1	1	1	6.000,00

Çekmeli Tip Punch Başlığı RH-FL Serisi

	Ürün Kodu	Azami Delme Çapı (F) (mm)	Çalışma Basıncı (bar)	Ağırlık (kg)	Boyutlar (mm)		Paket Adedi	Birim Adet	Liste Fiyatı (€)
						W			
	RH-FL75	140	700	1,9	163,0	106,0	1	1	1.978,00

Delme Aksesuarları
HT-FL74, 75 ve RH-FL75 için
Dairesel Punchlar



Ürün Kodu	Delik Çapı		Azami Malzeme Kalınlığı (mm)	Kılavuz Delik F (mm)	Paket Adedi	Birim Adet	Liste Fiyatı (€)
	F (mm)	Pg / ISO					
RD15.5SS	15,5	Pg9	Paslanmaz çelik 2,5mm -Yumuşak çelik 3,5mm	11,5	1	1	127,53
RD16.2SS	16,2	ISO-16	Paslanmaz çelik 2,5mm -Yumuşak çelik 3,5mm	11,5	1	1	127,53
RD18.8SS	18,8	Pg11	Paslanmaz çelik 2,5mm -Yumuşak çelik 3,5mm	11,5	1	1	127,53
RD20.5SS	20,5	Pg13,5 ISO-20	Paslanmaz çelik 2,5mm -Yumuşak çelik 3,5mm	11,5	1	1	140,49
RD22.6SS	22,6	Pg16	Paslanmaz çelik 2,5mm -Yumuşak çelik 3,5mm	11,5	1	1	153,45
RD25.4SS	25,4	ISO-25	Paslanmaz çelik 2,5mm -Yumuşak çelik 3,5mm	11,5	1	1	167,77
RD28.5SS	28,5	Pg21	Paslanmaz çelik 2,5mm -Yumuşak çelik 3,5mm	11,5	1	1	159,59
RD28.5SS-19	28,5	Pg21	Paslanmaz çelik 2,5mm -Yumuşak çelik 3,5mm	20,0	1	1	163,68
RD32.5SS	32,5	ISO-32	Paslanmaz çelik 2,5mm -Yumuşak çelik 3,5mm	20,0	1	1	197,78
RD37.2SS	37,2	Pg29	Paslanmaz çelik 2,5mm -Yumuşak çelik 3,5mm	20,0	1	1	220,97
RD40.5SS	40,5	ISO-40	Paslanmaz çelik 2,5mm -Yumuşak çelik 3,5mm	20,0	1	1	243,47
RD47.2SS	47,2	Pg36	Paslanmaz çelik 2,5mm -Yumuşak çelik 3,5mm	20,0	1	1	275,53
RD50.5SS	50,5	ISO-50	Paslanmaz çelik 2,5mm -Yumuşak çelik 3,5mm	20,0	1	1	283,71
RD54.2SS	54,2	Pg42	Paslanmaz çelik 2,5mm -Yumuşak çelik 3,5mm	20,0	1	1	331,45
RD60SS	60	Pg48	Paslanmaz çelik 2,5mm -Yumuşak çelik 3,5mm	20,0	1	1	409,88

HT-FL74, 75 ve RH-FL75 Serisi için
Kare Punchlar



Ürün Kodu	Delik Ölçüsü (mm)	Azami Malzeme Kalınlığı (mm)	Kılavuz Delik F (mm)	Paket Adedi	Birim Adet	Liste Fiyatı (€)
RD21X21	21,0 x 21,0	Paslanmaz çelik 2,5mm -Yumuşak çelik 3,5mm	12,0	1	1	1.232,00
RD46X46	46,0 x 46,0	Paslanmaz çelik 2,0mm -Yumuşak çelik 3,0mm	22,5	1	1	1.637,00
RD68X68	68,0 x 68,0	Paslanmaz çelik 1,5mm -Yumuşak çelik 2,0mm	22,5	1	1	2.551,00
RD92X92	92,0 x 92,0	Paslanmaz çelik 1,5mm -Yumuşak çelik 2,0mm	22,5	1	1	2.926,00
RD126X126	126,0 x 126,0	Paslanmaz çelik 1,5mm -Yumuşak çelik 2,0mm	28,5	1	1	2.926,00

Delme Aksesuarları
HT-FL74, 75 ve RH-FL75 için
Dikdörtgen Punchlar





Ürün Kodu	Delik Ölçüsü (mm)	Azami Malzeme Kalınlığı (mm)	Kılavuz Delik F (mm)	Paket Adedi	Birim Adet	Liste Fiyatı (€)
RD18X46	18,0 x 46,0	Paslanmaz çelik 2,0mm -Yumuşak çelik 2,0mm	16,5	1	1	1.910,00
RD22X30	22,0 x 30,0	Paslanmaz çelik 2,0mm -Yumuşak çelik 2,0mm	16,5	1	1	2.251,00
RD22X46	22,0 x 46,0	Paslanmaz çelik 2,0mm -Yumuşak çelik 2,0mm	16,5	1	1	1.821,00
RD29X71	29,0 x 71,0	Paslanmaz çelik 2,0mm -Yumuşak çelik 2,0mm	16,5	1	1	2.482,00
RD35X65	35,0 x 65,0	Paslanmaz çelik 2,0mm -Yumuşak çelik 2,0mm	26,5	1	1	2.640,00
RD35X86	35,0 x 86,0	Paslanmaz çelik 2,0mm -Yumuşak çelik 2,0mm	26,5	1	1	2.537,00
RD36X46	36,0 x 46,0	Paslanmaz çelik 2,0mm -Yumuşak çelik 2,0mm	26,5	1	1	2.353,00
RD37X54	37,0 x 54,0	Paslanmaz çelik 1,5mm -Yumuşak çelik 2,0mm	26,5	1	1	1.232,00
RD37X88	37,0 x 88,0	Paslanmaz çelik 1,5mm -Yumuşak çelik 2,0mm	26,5	1	1	1.361,00
RD37X104	37,0 x 104,0	Paslanmaz çelik 1,5mm -Yumuşak çelik 2,0mm	26,5	1	1	1.453,00
RD46X54	46,0 x 54,0	Paslanmaz çelik 1,5mm -Yumuşak çelik 2,0mm	26,5	1	1	1.978,00
RD46X72	46,0 x 72,0	Paslanmaz çelik 1,5mm -Yumuşak çelik 2,0mm	26,5	1	1	3.315,00
RD46X92	46,0 x 92,0	Paslanmaz çelik 1,5mm -Yumuşak çelik 2,0mm	26,5	1	1	3.410,00
RD67X126	67,0 x 126,0	Paslanmaz çelik 1,5mm -Yumuşak çelik 2,0mm	28,5	1	1	2.694,00
RD72X136	72,0 x 136,0	Paslanmaz çelik 1,5mm -Yumuşak çelik 2,0mm	28,5	1	1	3.124,00

Kablo Sıyırma Aletleri

HB serisi

Yalıtımlı kablolar için

	Ürün Kodu	Sıyırma Aralığı(mm ²)	Soyma Uzunluğu(mm)	Ana Uygulamalar	Paket Adedi	Birim Adet	Liste Fiyatı (€)
	HB6	0,02 - 10		PVC izoleli kablolar	1	1	195,00
	HB11	2,5 - 6	8,5	Fotovoltaik yalıtımlı kablolar	1	1	122,00

Kablo Soyma Aletleri



HB serisi

Yalıtımlı kablolar için

	Ürün Kodu	Soyma Aralığı(mm)	Soyma Uzunluğu(mm)	Ana Uygulamalar	Paket Adedi	Birim Adet	Liste Fiyatı (€)
	HB2	4,5 - 28,5		Dairesel kablolar	1	1	135,50
	HB13UE	12,7-63,5 / 38,1		Alçak ve orta gerilim kabloları dış izalasyonu / XLPE kabloların ilk plastik izalasyonunu	1	1	2.058,00
	HB9				1	1	49,50

El Aletleri GPT Serisi

Üniversal Penseler

	Ürün Kodu	Toplam Uzunluk(mm)	Kafa Ölçüleri(mm)		Ağırlık (kg)	Paket Adedi	Birim Adet	Liste Fiyatı (€)
			W	H				
	UPC180-KV	180	27	11	0.287	1	1	63.77
	UPC200-KV	200	32	11.6	0.381	1	1	69.12

Yan Keski

	Ürün Kodu	Toplam Uzunluk(mm)	Kafa Ölçüleri(mm)		Ağırlık (kg)	Paket Adedi	Birim Adet	Liste Fiyatı (€)
			W	H				
	TR160-KV	160	19	10	0.229	1	1	63.77

Yan Keski, Ağır Tip

	Ürün Kodu	Toplam Uzunluk(mm)	Kafa Ölçüleri(mm)		Ağırlık (kg)	Paket Adedi	Birim Adet	Liste Fiyatı (€)
			W	H				
	TR200-KV	200	30	13	0.306	1	1	75.59

Düz Uçlu Kargaburun Pense

	Ürün Kodu	Toplam Uzunluk(mm)	Kafa Ölçüleri(mm)		Ağırlık (kg)	Paket Adedi	Birim Adet	Liste Fiyatı (€)
			W	H				
	SPC200-KV	200	21.5	10.7	0.257	1	1	68.09

45° Eğik Uçlu Kargaburun Pense

	Ürün Kodu	Toplam Uzunluk(mm)	Kafa Ölçüleri(mm)		Ağırlık (kg)	Paket Adedi	Birim Adet	Liste Fiyatı (€)
			W	H				
	SPC200B-KV	200	21.5	10.7	0.261	1	1	84.20

İzoleli Ayarlı Boru Anahtarı

	Ürün Kodu	Toplam Uzunluk(mm)	Kafa Ölçüleri(mm)		Ağırlık (kg)	Paket Adedi	Birim Adet	Liste Fiyatı (€)
			W	H				
	WPC250-KV	250	29	7.7	0.380	1	1	96.20

El Aletleri
GPT Serisi
Düz Uçlu Tornavidalar

	Ürün Kodu	Toplam Uzunluk(mm)	Süngü Uzunluk(mm)	Uç Ölçüleri (mm)		Ağırlık (kg)	Paket Adedi	Birim Adet	Liste Fiyatı (€)
				W	H				
	SDC3X100-KV	185	100	3	0.5	0,032	1	1	11,53
	SDC3.5X100-KV	185	100	3.5	0.6	0,035	1	1	12,38
	SDC4X100-KV	205	100	4	0.8	0,058	1	1	13,03
	SDC5.5X125-KV	230	125	5.5	1.0	0,078	1	1	16,77
	SDC6.5X150-KV	265	150	6.5	1.2	0,115	1	1	18,87

Yıldız Uçlu Tornavidalar

	Ürün Kodu	Toplam Uzunluk(mm)	Süngü Uzunluk(mm)	Uç Ölçüleri (mm)	Ağırlık (kg)	Paket Adedi	Birim Adet	Liste Fiyatı (€)
SDC2PH-KV	215	100	PH2	0,094	1	1	20,36	

Pozidriv Yıldız Uçlu Tornavidalar



	Ürün Kodu	Toplam Uzunluk(mm)	Süngü Uzunluk(mm)	Uç Ölçüleri (mm)	Ağırlık (kg)	Paket Adedi	Birim Adet	Liste Fiyatı (€)
SDC2PZ-KV	215	100	PZ2	0,094	1	1	22,01	

Düz Uçlu Kontrol Kalem

	Ürün Kodu	Toplam Uzunluk(mm)	Süngü Uzunluk(mm)	Uç Ölçüleri (mm)	Ağırlık (kg)	Paket Adedi	Birim Adet	Liste Fiyatı (€)

El Aletleri Aksesuarlar

Profesyonel Delik Açma Aksesuarları Konik Kademeli Matkap Ucu

	Ürün Kodu	Delme Çapı(mm) (F)	Kademeler		Matkap Boyutları(mm)		Ağırlık (kg)	Paket Adedi	Birim Adet	Liste Fiyatı (€)
			N°	h(mm)	L	Sap (F)				
	SC-PC1	6 - 37	12	2	100	10	0,293	1	1	207,00
	SC-M1	6,5 - 40,5	11	2,0	96	10	0	1	1	219,00

Profesyonel Dijital Ölçü Aletleri Dijital multimetre

	Ürün Kodu	Boyutlar (mm)			Ağırlık (kg)	Paket Adedi	Birim Adet	Liste Fiyatı (€)
		L	W	h				
	CM02	190	94	46	0,303	1	1	219,00











El Aletleri
Aksesuarlar

Profesyonel Takım Çantaları

	Ürün Kodu	Boyutlar (mm)			Ağırlık (kg)	Paket Adedi	Birim Adet	Liste Fiyatı (€)
		L	W	h				
	KIT-CTSBI-1	420	250	340	5,6	1	1	571,09
	KIT-CTBB1-1	230	150	50	0,477	1	1	139,26
	CTSBI	420	250	340	3	1	1	127,07
	CTBB1	230	150	50	0,84	1	1	29,07
	KIT-VAL-GPT-1	557	230	245	5,48	1	1	408,86
	VAL-GPT	557	230	245	3,7	1	1	85,71

El Aletleri için Çeneler



Uygulama	Ürün Kodu	İletken Kesiti (mm ²)	Birlikte Kullanıldığı El Aleti	Paket Adedi	Birim Adet	Liste Fiyatı (€)
A.-M.. 	ME1	4 - 6	HT45-E ve B450ND-BV	1	1	80,20
	ME2	10	HT45-E ve B450ND-BV	1	1	63,02
	ME3	16	HT45-E ve B450ND-BV	1	1	63,02
	ME5	25	HT45-E ve B450ND-BV	1	1	63,02
	ME7	25 - 35	HT45-E ve B450ND-BV	1	1	63,02
A.-2M.. 	ME10	35 - 50	HT45-E ve B450ND-BV	1	1	63,02
	ME14	50 - 70	HT45-E ve B450ND-BV	1	1	63,02
	ME19	70 - 95	HT45-E ve B450ND-BV	1	1	63,02
	ME24	95 - 120	HT45-E ve B450ND-BV	1	1	63,02
A.-L.. 	ME24L	95 - 120	HT45-E ve B450ND-BV	1	1	63,02
	ME30	120 - 150	HT45-E ve B450ND-BV	1	1	63,02
	ME30L	120 - 150	HT45-E ve B450ND-BV	1	1	63,02
A.-P.. 	ME1-50	4 - 6	HT51, RH50, B500, B500ND ve B550	1	1	87,43
	ME2-50	10	HT51, RH50, B500, B500ND ve B550	1	1	63,02
	ME3-50	16	HT51, RH50, B500, B500ND ve B550	1	1	63,02
	ME5-50	25	HT51, RH50, B500, B500ND ve B550	1	1	63,02
A.-PR.. 	ME7-50	25 - 35	HT51, RH50, B500, B500ND ve B550	1	1	63,02
	ME10-50	35 - 50	HT51, RH50, B500, B500ND ve B550	1	1	63,02
	ME14-50	50 - 70	HT51, RH50, B500, B500ND ve B550	1	1	63,02
A.-U.. 	ME19-50	70 - 95	HT51, RH50, B500, B500ND ve B550	1	1	63,02
	ME24-50	95 - 120	HT51, RH50, B500, B500ND ve B550	1	1	75,97
	ME30-50	120 - 150	HT51, RH50, B500, B500ND ve B550	1	1	75,97
	ME37-50	150 - 185	HT51, RH50, B500, B500ND ve B550	1	1	75,97
	ME48-50	185 - 240	HT51, RH50, B500, B500ND ve B550	1	1	236,65
2A.-M.. 	ME60-50	240 - 300	HT51, RH50, B500, B500ND ve B550	1	1	394,20
	ME2-C	10	HT131, RHC131 ve diğer 130kN'luk aletler ve kafalar	1	1	145,27
	ME3-C	16	HT131, RHC131 ve diğer 130kN'luk aletler ve kafalar	1	1	145,27
2A.-2M.. 	ME5-C	25	HT131, RHC131 ve diğer 130kN'luk aletler ve kafalar	1	1	145,27
	ME7-C	25 - 35	HT131, RHC131 ve diğer 130kN'luk aletler ve kafalar	1	1	145,27
	ME10-C	35 - 50	HT131, RHC131 ve diğer 130kN'luk aletler ve kafalar	1	1	145,27
	ME14-C	50 - 70	HT131, RHC131 ve diğer 130kN'luk aletler ve kafalar	1	1	145,27
L.-M.. 	ME19-C	70 - 95	HT131, RHC131 ve diğer 130kN'luk aletler ve kafalar	1	1	145,27
	ME24-C	95 - 120	HT131, RHC131 ve diğer 130kN'luk aletler ve kafalar	1	1	145,27
	ME30-C	120 - 150	HT131, RHC131 ve diğer 130kN'luk aletler ve kafalar	1	1	145,27
L.-P.. 	ME37-C	150 - 185	HT131, RHC131 ve diğer 130kN'luk aletler ve kafalar	1	1	145,27
	ME48-C	185 - 240	HT131, RHC131 ve diğer 130kN'luk aletler ve kafalar	1	1	145,27
	ME60-C	240 - 300	HT131, RHC131 ve diğer 130kN'luk aletler ve kafalar	1	1	145,27
	ME80-C	300 - 400	HT131, RHC131 ve diğer 130kN'luk aletler ve kafalar	1	1	145,27
A.-4ESI 	ME80-3D	300 - 400	ECW-H3D	1	1	563,33
	ME100-3D	400 - 500	ECW-H3D	1	1	563,33
	ME120-3D	500 - 630	ECW-H3D	1	1	563,33

El Aletleri için Çeneler







Uygulama Alanı	Ürün Kodu	İletken Kesiti (mm ²)	Birlikte Kullanıldığı El Aleti	Paket Adedi	Birim Adet	Liste Fiyatı (€)
Q.. 	MK5	6	HT45-E ve B450ND-BV	1	1	56,61
	MK6	10	HT45-E ve B450ND-BV	1	1	56,61
	MK8	16	HT45-E ve B450ND-BV	1	1	56,61
	MK10	25	HT45-E ve B450ND-BV	1	1	56,61
	MK12	35	HT45-E ve B450ND-BV	1	1	61,58
	MK14	50	HT45-E ve B450ND-BV	1	1	66,63
	MK16	70	HT45-E ve B450ND-BV	1	1	60,15
	MK18	95	HT45-E ve B450ND-BV	1	1	60,15
DR.. 	MK20	120	HT45-E ve B450ND-BV	1	1	60,15
	MK22L	150	HT45-E ve B450ND-BV	1	1	61,58
	MK5-50	6	HT51, RH50, B500, B500ND ve B550	1	1	78,84
	MK6-50	10	HT51, RH50, B500, B500ND ve B550	1	1	78,84
	MK8-50	16	HT51, RH50, B500, B500ND ve B550	1	1	78,84
	MK10-50	25	HT51, RH50, B500, B500ND ve B550	1	1	78,84
	MK12-50	35	HT51, RH50, B500, B500ND ve B550	1	1	78,84
	MK14-50	50	HT51, RH50, B500, B500ND ve B550	1	1	78,84
DSV.. 	MK16-50	70	HT51, RH50, B500, B500ND ve B550	1	1	78,84
	MK18-50	95	HT51, RH50, B500, B500ND ve B550	1	1	78,84
	MK20-50	120	HT51, RH50, B500, B500ND ve B550	1	1	78,84
	MK22-50	150	HT51, RH50, B500, B500ND ve B550	1	1	78,84
	MK25-50	185	HT51, RH50, B500, B500ND ve B550	1	1	78,84
	MK28-50	240	HT51, RH50, B500, B500ND ve B550	1	1	253,70
	MK32-50	300	RH50, B500 ve B500ND	1	1	278,26
	HR.. 	MK5-C	6	HT131, RHC131 ve diğer 130kN'luk aletler ve kafalar	1	1
MK6-C		10	HT131, RHC131 ve diğer 130kN'luk aletler ve kafalar	1	1	121,81
MK8-C		16	HT131, RHC131 ve diğer 130kN'luk aletler ve kafalar	1	1	136,40
MK10-C		25	HT131, RHC131 ve diğer 130kN'luk aletler ve kafalar	1	1	136,40
MK12-C		35	HT131, RHC131 ve diğer 130kN'luk aletler ve kafalar	1	1	136,40
MK14-C		50	HT131, RHC131 ve diğer 130kN'luk aletler ve kafalar	1	1	136,40
MK16-C		70	HT131, RHC131 ve diğer 130kN'luk aletler ve kafalar	1	1	136,40
MK18-C		95	HT131, RHC131 ve diğer 130kN'luk aletler ve kafalar	1	1	136,40
HSV.. 	MK20-C	120	HT131, RHC131 ve diğer 130kN'luk aletler ve kafalar	1	1	136,40
	MK22-C	150	HT131, RHC131 ve diğer 130kN'luk aletler ve kafalar	1	1	136,40
	MK25-C	185	HT131, RHC131 ve diğer 130kN'luk aletler ve kafalar	1	1	136,40
	MK28-C	240	HT131, RHC131 ve diğer 130kN'luk aletler ve kafalar	1	1	136,40
	MK32-C	300	HT131, RHC131 ve diğer 130kN'luk aletler ve kafalar	1	1	136,40

Adaptörler

Ürün Kodu	Birlikte Kullanıldığı El Aleti	Paket Adedi	Birim Adet	Liste Fiyatı (€)
AU230-130-D	ECW-H3D	1	1	568,13
AU520-130-C	RHU 520	1	1	1612,16

El Aletleri için Çeneler



Uygulama Alanı	Ürün Kodu	İletken Kesiti (mm ²)	Birlikte Kullanıldığı El Aleti	Paket Adedi	Birim Adet	Liste Fiyatı (€)
DR.. 	MK14-3D	50	ECW-H3D	1	1	554,47
	MK16-3D	70	ECW-H3D	1	1	554,47
	MK18-3D	95	ECW-H3D	1	1	554,47
	MK20-3D	120	ECW-H3D	1	1	554,47
	MK22-3D	150	ECW-H3D	1	1	554,47
	MK25-3D	185	ECW-H3D	1	1	554,47
DSV.. 	MK28-3D	240	ECW-H3D	1	1	554,47
	MK32-3D	300	ECW-H3D	1	1	554,47
	MK38-3D	400	ECW-H3D	1	1	554,47
	MK42-3D	500	ECW-H3D	1	1	554,47
HR.. 	MK44-3D	625	ECW-H3D	1	1	554,47
	MH10-60C	10	HT60C ve B600CND	1	1	136,40
HSV.. 	MH16-60C	16	HT60C ve B600CND	1	1	136,40
	MH25-60C	25	HT60C ve B600CND	1	1	136,40
	MH35-60C	35	HT60C ve B600CND	1	1	136,40
	MH50-60C	50	HT60C ve B600CND	1	1	136,40
	MH70-60C	70	HT60C ve B600CND	1	1	136,40
	MH95-60C	95	HT60C ve B600CND	1	1	136,40
	MH120-60C	120	HT60C ve B600CND	1	1	136,40
	MH150-60C	150	HT60C ve B600CND	1	1	136,40
	MH185-60C	185	HT60C ve B600CND	1	1	136,40
	MH240-60C	240	HT60C ve B600CND	1	1	136,40
MH300-60C	300	HT60C ve B600CND	1	1	136,40	

Markalama ve Etiketleme Sistemleri



Kablo Etiketleri MG-TPMF Serisi



FLAT MG-TPMF etiketleri kabloları, kablo kanallarını, borular ve iletkenleri markalamak için kullanılır. Tabaka şeklinde sunulan etiketler basitçe tabakadan koparılır ve PMF serisi etiket tutucularla kullanılır. Diğer renkler için bize danışınız.

UV direnci renkler arasında değişebilir.

Malzeme: Sert PVC, kendi kendine sönen sınıf VO: UL94; renkler beyaz PVC10050WH ve sarı PVC10050YE UL onaylıdır. Çalışma sıcaklığı aralığı: -30 °C (-22 °F) ila + 60 °C (+ 140 °F)

MG3 ile yazdırılır.



Boyut (mm)	Ürün Kodu	Renk	Ürün Açıklaması	Tabakadaki etiket sayısı	Paket Adedi	Birim Adet	Liste Fiyatı (€)
4 x 10	42090B	Beyaz	PMF etiket tutucular için kesilmiş 4mm PVC geçmeli etiket	112	5.600	5.600	206,67
4 x 12	42091B	Beyaz	PMF etiket tutucular için kesilmiş 4mm PVC geçmeli etiket	80	4.000	4.000	177,76
4 x 15	42092B	Beyaz	PMF etiket tutucular için kesilmiş 4mm PVC geçmeli etiket	80	4.000	4.000	177,76
4 x 20	42093B	Beyaz	PMF etiket tutucular için kesilmiş 4mm PVC geçmeli etiket	64	1.600	1.600	95,75
4 x 30	42096B	Beyaz	PMF etiket tutucular için kesilmiş 4mm PVC geçmeli etiket	48	1.200	1.200	104,40
4 x 40	42097B	Beyaz	PMF etiket tutucular için kesilmiş 4mm PVC geçmeli etiket	32	800	800	91,76
4 x 10	42040B	Sarı	PMF etiket tutucular için kesilmiş 4mm PVC geçmeli etiket	112	5.600	5.600	235,84
4 x 12	42041B	Sarı	PMF etiket tutucular için kesilmiş 4mm PVC geçmeli etiket	80	4.000	4.000	201,70
4 x 15	42042B	Sarı	PMF etiket tutucular için kesilmiş 4mm PVC geçmeli etiket	80	4.000	4.000	201,70
4 x 20	42043B	Sarı	PMF etiket tutucular için kesilmiş 4mm PVC geçmeli etiket	64	1.600	1.600	109,05
4 x 30	42046B	Sarı	PMF etiket tutucular için kesilmiş 4mm PVC geçmeli etiket	48	1.200	1.200	118,36
4 x 40	42047B	Sarı	PMF etiket tutucular için kesilmiş 4mm PVC geçmeli etiket	32	800	800	104,18

Malzeme-Halojen Free: Polikarbonat, kendiliğinden sönen sınıf VO (UL 94)

Çalışma sıcaklık aralığı - 40°C ila + 130°C



Boyut (mm)	Ürün Kodu	Renk	Ürün Açıklaması	Tabakadaki etiket sayısı	Paket Adedi	Birim Adet	Liste Fiyatı (€)
4 x 10	42090B-HF	Beyaz	PMF etiket tutucular için kesilmiş 4mm Polikarbon halojen free geçmeli etiket	112	5.600	5.600	248,25
4 x 12	42091B-HF	Beyaz	PMF etiket tutucular için kesilmiş 4mm Polikarbon halojen free geçmeli etiket	80	4.000	4.000	215,00
4 x 15	42092B-HF	Beyaz	PMF etiket tutucular için kesilmiş 4mm Polikarbon halojen free geçmeli etiket	80	4.000	4.000	215,00
4 x 20	42093B-HF	Beyaz	PMF etiket tutucular için kesilmiş 4mm Polikarbon halojen free geçmeli etiket	64	1.600	1.600	109,05
4 x 40	42097B-HF	Beyaz	PMF etiket tutucular için kesilmiş 4mm Polikarbon halojen free geçmeli etiket	32	800	800	105,95
4 x 10	42040B-HF	Sarı	PMF etiket tutucular için kesilmiş 4mm Polikarbon halojen free geçmeli etiket	112	5.600	5.600	279,28
4 x 15	42042B-HF	Sarı	PMF etiket tutucular için kesilmiş 4mm Polikarbon halojen free geçmeli etiket	80	4.000	4.000	248,25

Kablo Etiketleri

MG-TDM Serisi



MG-TDM tek parça etiketler, şeffaf tutucu gerektirmez ve iki açık halka ile kablolarla monte edilir.

Etiketlin gerçek dış çapa göre seçilmesi tavsiye edilir. Kablo dış yalıtımı üretiyeye göre değiştiğinden dolayı dış çap dikkate alınmalıdır.

Malzeme: Polikarbonat, Halojen free, kendiliğinden sönen sınıf VO: UL 94
Çalışma sıcaklığı aralığı: -40 °C (-40 °F) ila + 130 °C (+ 266 °F)

MG3 ile yazdırılır.



Kablo Dış Çapı (mm)	Kablo Kesidi (mm ²)	Boyut (mm)	Ürün Kodu	Renk	Ürün Açıklaması	Tabakadaki etiket sayısı	Paket Adedi	Birim Adet	Liste Fiyatı (€)
1,6 - 3,25	0,5 - 1,5	4 x 12	40190*	Beyaz	Kabloya uçtan geçmeli tip polikarbon halojen free etiket	66	1320	1320	92,87
1,6 - 3,25	0,5 - 1,5	4 x 16	40191**	Beyaz	Kabloya uçtan geçmeli tip polikarbon halojen free etiket	40	800	800	64,72
2 - 4,4	1 - 6	4 x 12	40290*	Beyaz	Kabloya uçtan geçmeli tip polikarbon halojen free etiket	66	1,056	1,056	71,97
2 - 4,4	1 - 6	4 x 16	40291**	Beyaz	Kabloya uçtan geçmeli tip polikarbon halojen free etiket	40	640	640	51,78
1,6 - 3,25	0,5 - 1,5	4 x 12	40140*	Sarı	Kabloya uçtan geçmeli tip polikarbon halojen free etiket	66	1320	1320	95,82
1,6 - 3,25	0,5 - 1,5	4 x 16	40141**	Sarı	Kabloya uçtan geçmeli tip polikarbon halojen free etiket	40	800	800	67,38
2 - 4,4	1 - 6	4 x 12	40240*	Sarı	Kabloya uçtan geçmeli tip polikarbon halojen free etiket	66	1,056	1,056	76,66
2 - 4,4	1 - 6	4 x 16	40241**	Sarı	Kabloya uçtan geçmeli tip polikarbon halojen free etiket	40	640	640	53,91

* 991007 referanslı magazine ** 991010 referanslı magazine ihtiyaç vardır.

Kablo Etiketleri MG-TDMO Serisi



MG-TDMO tek parça etiketler şeffaf tutucu gerektirmez ve iki açık halka ile kablolarla monte edilir.

Etiketlin gerçek dış çapa göre seçilmesi tavsiye edilir. Kablo dış yalıtımı üretilmeye göre değiştiğinden dolayı dış çap dikkate alınmalıdır.

Malzeme: Polikarbonat, Halojen free, kendi kendine sönen sınıf V0: UL94.
Çalışma sıcaklığı aralığı: -40 ° C (-40 ° F) ila + 130 ° C (+ 266 ° F)

MG3 ile yazdırılır.



Kablo Dış Çapı (mm)	Kablo Kesidi (mm ²)	Boyut (mm)	Ürün Kodu	Renk	Ürün Açıklaması	Tabakadaki etiket sayısı	Paket Adedi	Birim Adet	Liste Fiyatı (€)
2 - 2.9	0.5 - 1.5	4 x 12	40390	Beyaz	Kablo üzerine doğrudan geçmeli tip polikarbon halojen free etiket	40	880	880	67,29
2 - 2.9	0.5 - 1.5	4 x 16	40391	Beyaz	Kablo üzerine doğrudan geçmeli tip polikarbon halojen free etiket	40	880	880	75,58
2.9 - 3.5	1.5 - 2.5	4 x 12	40490	Beyaz	Kablo üzerine doğrudan geçmeli tip polikarbon halojen free etiket	40	640	640	47,17
2.9 - 3.5	1.5 - 2.5	4 x 16	40491	Beyaz	Kablo üzerine doğrudan geçmeli tip polikarbon halojen free etiket	40	640	640	53,91
4 - 4.6	4 - 6	4 x 12	40590	Beyaz	Kablo üzerine doğrudan geçmeli tip polikarbon halojen free etiket	40	560	560	42,82
4 - 4.6	4 - 6	4 x 16	40591	Beyaz	Kablo üzerine doğrudan geçmeli tip polikarbon halojen free etiket	40	560	560	48,10
2 - 2.9	0.5 - 1.5	4 x 12	40340	Sarı	Kablo üzerine doğrudan geçmeli tip polikarbon halojen free etiket	40	880	880	69,24
2 - 2.9	0.5 - 1.5	4 x 16	40341	Sarı	Kablo üzerine doğrudan geçmeli tip polikarbon halojen free etiket	40	880	880	77,53
2.9 - 3.5	1.5 - 2.5	4 x 12	40440	Sarı	Kablo üzerine doğrudan geçmeli tip polikarbon halojen free etiket	40	640	640	50,36
2.9 - 3.5	1.5 - 2.5	4 x 16	40441	Sarı	Kablo üzerine doğrudan geçmeli tip polikarbon halojen free etiket	40	640	640	56,39
4 - 4.6	4 - 6	4 x 12	40540	Sarı	Kablo üzerine doğrudan geçmeli tip polikarbon halojen free etiket	40	560	560	44,06
4 - 4.6	4 - 6	4 x 16	40541	Sarı	Kablo üzerine doğrudan geçmeli tip polikarbon halojen free etiket	40	560	560	49,34

Bu sayfadaki etiketler için 991010 referanslı magazine ihtiyaç vardır.

Kablo Etiketleri MG-ETF Serisi



MG-ETF etiketleri, geniş çaplı markalama için kablo bağları ile birlikte kullanılır. Kablolar, hortumlar, borular ve kablo kanalları için kullanılır. Mevcut diğer renkler için bize danışın. UV direnci renkler arasında değişebilir. Kablo bağı maks. Genişlik 4,8 mm.

Malzeme: SBS Stiren-Bütadien-Stiren, Halojen free, kendini söndürme sınıfı HB: UL94
Çalışma sıcaklığı aralığı: -30 °C (-22 °F) ila + 70 °C (+ 158 °F)

MG3 ile yazdırılır.



Boyut (mm)	Yazma Alanı (mm)	Ürün Kodu	Renk	Ürün Açıklaması	Tabakadaki etiket sayısı	Paket Adedi	Birim Adet	Liste Fiyatı (€)
13 x 57	11 x 35	64192-SBS	Beyaz	Kablo bağı ile bağlanan tip halojen free etiket	14	700	700	196,66
13 x 57	11 x 35	64142-SBS	Sarı	Kablo bağı ile bağlanan tip halojen free etiket	14	700	700	237,39
20 x 26	8 x 22	64291-SBS	Beyaz	Kablo bağı ile bağlanan tip halojen free etiket	15	750	750	214,86
20 x 26	8 x 22	64241-SBS	Sarı	Kablo bağı ile bağlanan tip halojen free etiket	15	750	750	258,91

Kablo Etiketleri TPM-ROLL Serisi



TPM-ROLL etiketleri kabloları, kablo kanallarını, borular ve iletkenleri markalamak için kullanılır. Rulo şeklinde sunulan etiketler basitçe rulodan koparılır ve PMF serisi etiket tutucularla kullanılır. Diğer renkler için bize danışınız.

UV direnci renkler arasında değişebilir.

Malzeme: Esnek PVC, kendi kendine sönen sınıf V0: UL94; renkler beyaz PVC10050WH ve sarı PVC10050YE UL onaylıdır. Çalışma sıcaklığı aralığı: -30 °C (-22 °F) ila + 60 °C (+ 140 °F)

ROLLY3000 ile yazdırılır.



Boyut (mm)	Ürün Kodu	Renk	Ürün Açıklaması	Paket Adedi	Birim Adet	Liste Fiyatı (€)
4 x 10	44090B	Beyaz	PMF etiket tutucular için kesilmiş 4mm rulo tip PVC geçmeli etiket	16.356	16.356	840,79
4 x 12	44091B	Beyaz	PMF etiket tutucular için kesilmiş 4mm rulo tip PVC geçmeli etiket	12.552	12.552	762,74
4 x 15	44092B	Beyaz	PMF etiket tutucular için kesilmiş 4mm rulo tip PVC geçmeli etiket	12.552	12.552	762,74
4 x 10	44040B	Sarı	PMF etiket tutucular için kesilmiş 4mm rulo tip PVC geçmeli etiket	16356	16.356	1.229,82
4 x 12	44041B	Sarı	PMF etiket tutucular için kesilmiş 4mm rulo tip PVC geçmeli etiket	12552	12.552	1.078,62
4 x 15	44042B	Sarı	PMF etiket tutucular için kesilmiş 4mm rulo tip PVC geçmeli etiket	12552	12.552	1.078,62

Kablo Etiketleri ETF-ROLL Serisi



ETF-ROLL etiketleri, geniş çaplı markalama için kablo bağları ile birlikte kullanılır. Kablolar, hortumlar, borular ve kablo kanalları için kullanılır. Mevcut diğer renkler için bize danışın. UV direnci renkler arasında değişebilir.

Malzeme: SBS Stiren-Bütadien-Stiren, Halojen free
Çalışma sıcaklığı aralığı: -30 °C (-22 °F) ila + 70 °C (+ 158 °F)

ROLLY3000 ile yazdırılır.



Boyut (mm)	Yazma Alanı (mm)	Ürün Kodu	Renk	Ürün Açıklaması	Paket Adedi	Birim Adet	Liste Fiyatı (€)
13 x 57	11 x 35	44192-SBS	Beyaz	Kablo bağı ile bağlanan rulo tip halojen free etiket	1.775	1.775	705,00
13 x 57	11 x 35	44142-SBS	Sarı	Kablo bağı ile bağlanan rulo tip halojen free etiket	1.775	1.775	877,00

Kablo Etiketleri KM-ROLL Serisi



KM-ROLL sarmalı tip kablo etiketleri büyük çaplı kabloları, boruları ve kablo kanallarını markalamak için kullanılır.

Malzeme: Polyester film

Çalışma sıcaklığı aralığı: -40 °C (-104 °F) ila +130 °C (+266 °F).

Uygulama sıcaklık aralığı: +10 °C (+50 °F) ila +40 °C (+140 °F)

ROLLY3000 ile yazdırılır.



Uzunluk (A) (mm)	Sarım Çapı (mm)	Yazma Alanı (Cx B) (mm)	Ürün Kodu	Renk	Ürün Açıklaması	Paket Adedi	Birim Adet	Liste Fiyatı (€)
25	2,6 - 4,1	9 x 15	58955-015N	Beyaz	Kablo etrafına sarılan rulo etiket	8.500	8.500	730,42
25	2,6 - 4,1	9 x 23	58955-023N	Beyaz	Kablo etrafına sarılan rulo etiket	6.800	6.800	730,42
25	2,6 - 4,1	9 x 15	58455-015N	Sarı	Kablo etrafına sarılan rulo etiket	8.500	8.500	913,03
25	2,6 - 4,1	9 x 23	58455-023N	Sarı	Kablo etrafına sarılan rulo etiket	6.800	6.800	918,24
38	4,3 - 7	10 x 15	58950-015N	Beyaz	Kablo etrafına sarılan rulo etiket	6.000	6.000	731,96
38	4,3 - 7	10 x 23	58950-023N	Beyaz	Kablo etrafına sarılan rulo etiket	4.800	4.800	718,15
38	4,3 - 7	10 x 15	58450-015N	Sarı	Kablo etrafına sarılan rulo etiket	6.000	6.000	906,89
38	4,3 - 7	10 x 23	58450-023N	Sarı	Kablo etrafına sarılan rulo etiket	4.800	4.800	902,29
50	6 - 10	15 x 15	58951-015N	Beyaz	Kablo etrafına sarılan rulo etiket	4.500	4.500	728,50
50	6 - 10	15 x 23	58951-023N	Beyaz	Kablo etrafına sarılan rulo etiket	3.600	3.600	712,62
50	6 - 10	15 x 15	58451-015N	Sarı	Kablo etrafına sarılan rulo etiket	4.500	4.500	890,78
50	6 - 10	15 x 23	58451-023N	Sarı	Kablo etrafına sarılan rulo etiket	3.600	3.600	886,63
75	8 - 14	25 x 15	58952-015N	Beyaz	Kablo etrafına sarılan rulo etiket	3.000	3.000	711,24
75	8 - 14	25 x 23	58952-023N	Beyaz	Kablo etrafına sarılan rulo etiket	2.400	2.400	703,41
75	8 - 14	25 x 15	58452-015N	Sarı	Kablo etrafına sarılan rulo etiket	3.000	3.000	879,27
75	8 - 14	25 x 23	58452-023N	Sarı	Kablo etrafına sarılan rulo etiket	2.400	2.400	913,33
100	12 - 20	25 x 15	58953-015N	Beyaz	Kablo etrafına sarılan rulo etiket	2.400	2.400	703,41
100	12 - 20	25 x 23	58953-023N	Beyaz	Kablo etrafına sarılan rulo etiket	1.920	1.920	730,67
100	12 - 20	25 x 15	58453-015N	Sarı	Kablo etrafına sarılan rulo etiket	2.400	2.400	913,33
100	12 - 20	25 x 23	58453-023N	Sarı	Kablo etrafına sarılan rulo etiket	1.920	1.920	932,48

Isı ile Daralan Makaronlar TERMO-ROLL M2 Serisi

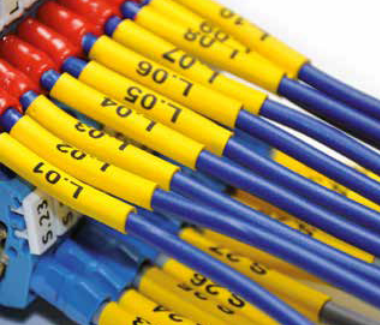

M2 tipi ısıyla daralan makaron, kabloların, boruların, kanalların, vb. minimum alanda, yüksek düzeyde okunaklı ve dayanıklı bir şekilde markalamasını sağlamak için kullanılır.

Halojen free bileşim, alev geciktirme ve düşük duman sağlar, birçok uygulama türü için uygun emisyon özellikleri daha kısıtlayıcı güvenlik standartlarının karşılanması.

Malzeme: Işınlanmış Poliiolefin, büzülme oranı 2: 1
Çalışma sıcaklığı aralığı: -40 °C (-104 °F) ila + 125 °C (+ 257 °F)
Minimum çekme sıcaklığı: > + 70 °C (+ 158 °F)
Uyum MIL-81531 AS, SAE-AS81531-199, madde 4.6.2
Alevlenirlik UL 224'e göre alev geciktirici
Malzemelerin yangın testi gereksinimlerini karşılar ve
EN 45545-2'deki trenler için bileşenler



ROLLY3000 ile yazdırılır.



Daralmadan Önceki Çap (mm)	Kablo Dış Çapı (mm)	Kablo Kesidi (mm ²)	Ürün Kodu	Renk	Uzunluk (mm)	Ürün Açıklaması	Paket Adedi	Birim Adet	Liste Fiyatı (€)
3,2	1,8 - 2,8	0,5 - 1	M2-32-12,5-WH1	Beyaz	12,5	2:1 Daralma oranı, tek tarafa yazılabilir	4.000	4.000	758,04
3,2	1,8 - 2,8	0,5 - 1	M2-32-25-WH1	Beyaz	25	2:1 Daralma oranı, tek tarafa yazılabilir	2.000	2.000	777,99
3,2	1,8 - 2,8	0,5 - 1	M2-32-50-WH1	Beyaz	50	2:1 Daralma oranı, tek tarafa yazılabilir	1.000	1.000	770,32
3,2	1,8 - 2,8	0,5 - 1	M2-32-12,5-YE1	Sarı	12,5	2:1 Daralma oranı, tek tarafa yazılabilir	4.000	4.000	758,04
3,2	1,8 - 2,8	0,5 - 1	M2-32-25-YE1	Sarı	25,0	2:1 Daralma oranı, tek tarafa yazılabilir	2.000	2.000	777,99
3,2	1,8 - 2,8	0,5 - 1	M2-32-50-YE1	Sarı	50,0	2:1 Daralma oranı, tek tarafa yazılabilir	1.000	1.000	770,32
4,8	2,8 - 4,2	1 - 2,5	M2-48-12,5-WH1	Beyaz	12,5	2:1 Daralma oranı, tek tarafa yazılabilir	4.000	4.000	822,49
4,8	2,8 - 4,2	1 - 2,5	M2-48-25-WH1	Beyaz	25	2:1 Daralma oranı, tek tarafa yazılabilir	2.000	2.000	891,54
4,8	2,8 - 4,2	1 - 2,5	M2-48-50-WH1	Beyaz	50	2:1 Daralma oranı, tek tarafa yazılabilir	1.000	1.000	842,44
4,8	2,8 - 4,2	1 - 2,5	M2-48-12,5-YE1	Sarı	12,5	2:1 Daralma oranı, tek tarafa yazılabilir	4.000	4.000	822,49
4,8	2,8 - 4,2	1 - 2,5	M2-48-25-YE1	Sarı	25,0	2:1 Daralma oranı, tek tarafa yazılabilir	2.000	2.000	891,54
4,8	2,8 - 4,2	1 - 2,5	M2-48-50-YE1	Sarı	50,0	2:1 Daralma oranı, tek tarafa yazılabilir	1.000	1.000	842,44
6,4	4,2 - 5,8	4 - 6	M2-64-12,5-WH1	Beyaz	12,5	2:1 Daralma oranı, tek tarafa yazılabilir	4.000	4.000	908,42
6,4	4,2 - 5,8	4 - 6	M2-64-25-WH1	Beyaz	25	2:1 Daralma oranı, tek tarafa yazılabilir	2.000	2.000	955,99
6,4	4,2 - 5,8	4 - 6	M2-64-50-WH1	Beyaz	50	2:1 Daralma oranı, tek tarafa yazılabilir	1.000	1.000	1.005,10
6,4	4,2 - 5,8	4 - 6	M2-64-12,5-YE1	Sarı	12,5	2:1 Daralma oranı, tek tarafa yazılabilir	4.000	4.000	908,42
6,4	4,2 - 5,8	4 - 6	M2-64-25-YE1	Sarı	25,0	2:1 Daralma oranı, tek tarafa yazılabilir	2.000	2.000	955,99
6,4	4,2 - 5,8	4 - 6	M2-64-50-YE1	Sarı	50,0	2:1 Daralma oranı, tek tarafa yazılabilir	1.000	1.000	1.005,10
9,5	5,8 - 8	10 - 16	M2-95-12,5-WH1	Beyaz	12,5	2:1 Daralma oranı, tek tarafa yazılabilir	2.000	2.000	629,15
9,5	5,8 - 8	10 - 16	M2-95-25-WH1	Beyaz	25	2:1 Daralma oranı, tek tarafa yazılabilir	1.000	1.000	591,55
9,5	5,8 - 8	10 - 16	M2-95-50-WH1	Beyaz	50	2:1 Daralma oranı, tek tarafa yazılabilir	500	500	591,55
9,5	5,8 - 8	10 - 16	M2-95-12,5-YE1	Sarı	12,5	2:1 Daralma oranı, tek tarafa yazılabilir	2.000	2.000	629,15
9,5	5,8 - 8	10 - 16	M2-95-25-YE1	Sarı	25,0	2:1 Daralma oranı, tek tarafa yazılabilir	1.000	1.000	591,55
9,5	5,8 - 8	10 - 16	M2-95-50-YE1	Sarı	50,0	2:1 Daralma oranı, tek tarafa yazılabilir	500	500	591,55
12,7	8 - 11	25 - 35	M2-127-25-WH1	Beyaz	25,0	2:1 Daralma oranı, tek tarafa yazılabilir	1.000	1.000	842,44
12,7	8 - 11	25 - 35	M2-127-50-WH1	Beyaz	50,0	2:1 Daralma oranı, tek tarafa yazılabilir	500	500	809,45
12,7	8 - 11	25 - 35	M2-127-25-YE1	Sarı	25,0	2:1 Daralma oranı, tek tarafa yazılabilir	1.000	1.000	842,44
12,7	8 - 11	25 - 35	M2-127-50-YE1	Sarı	50,0	2:1 Daralma oranı, tek tarafa yazılabilir	500	500	809,45
19,1	11 - 17	35 - 50	M2-190-25-WH1	Beyaz	25,0	2:1 Daralma oranı, tek tarafa yazılabilir	1.000	1.000	1.166,22
19,1	11 - 17	35 - 50	M2-190-50-WH1	Beyaz	50,0	2:1 Daralma oranı, tek tarafa yazılabilir	500	500	1.062,64
19,1	11 - 17	35 - 50	M2-190-25-YE1	Sarı	25,0	2:1 Daralma oranı, tek tarafa yazılabilir	1.000	1.000	1.166,22
19,1	11 - 17	35 - 50	M2-190-50-YE1	Sarı	50,0	2:1 Daralma oranı, tek tarafa yazılabilir	500	500	1.062,64
25,4	17 - 23	50 - 120	M2-254-25-WH1	Beyaz	25,0	2:1 Daralma oranı, tek tarafa yazılabilir	600	600	836,00
25,4	17 - 23	50 - 120	M2-254-50-WH1	Beyaz	50,0	2:1 Daralma oranı, tek tarafa yazılabilir	300	300	826,33
25,4	17 - 23	50 - 120	M2-254-25-YE1	Sarı	25,0	2:1 Daralma oranı, tek tarafa yazılabilir	600	600	836,00
25,4	17 - 23	50 - 120	M2-254-50-YE1	Sarı	50,0	2:1 Daralma oranı, tek tarafa yazılabilir	300	300	826,33

Isı ile Daralan Makaronlar TERMO-ROLL M2 Serisi

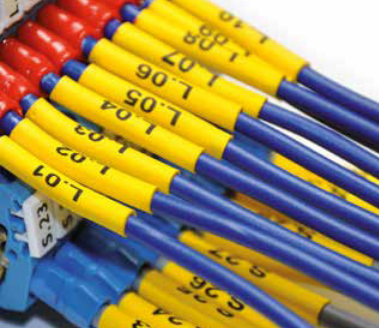

M2 tipi ısıyla daralan makaron, kabloların, boruların, kanalların, vb. minimum alanda, yüksek düzeyde okunaklı ve dayanıklı bir şekilde markalamasını sağlamak için kullanılır.

Halojen free bileşim, alev geciktirme ve düşük duman sağlar, birçok uygulama türü için uygun emisyon özellikleri daha kısıtlayıcı güvenlik standartlarının karşılanması.

Malzeme: Işınlanmış Poliolefin, büzülme oranı 2: 1

Çalışma sıcaklığı aralığı: -40 °C (-104 °F) ila + 125 °C (+ 257 °F)

Minimum çekme sıcaklığı: > + 70 °C (+ 158 °F)

Uyum MIL-81531 AS, SAE-AS81531-199, madde 4.6.2

Alevlenirlik UL 224'e göre alev geciktirici

Malzemelerin yangın testi gereksinimlerini karşılar ve

EN 45545-2'deki trenler için bileşenler



ROLLY3000 ile yazdırılır.



Daralmadan Önceki Çap (mm)	Kablo Dış Çapı (mm)	Kablo Kesidi (mm ²)	Ürün Kodu	Renk	Uzunluk (mm)	Ürün Açıklaması	Paket Adedi	Birim Adet	Liste Fiyatı (€)
2.4	1.6 - 2	0.25 - 0.5	M2-24-WH3	Beyaz	20	2:1 Daralma oranı, her iki tarafa yazılabilir	1	1	109,03
2.4	1.6 - 2	0.25 - 0.5	M2-24-YE3	Sarı	20	2:1 Daralma oranı, her iki tarafa yazılabilir	1	1	109,03
3.2	1.8 - 2.8	0.5 - 1	M2-32-WH3	Beyaz	20	2:1 Daralma oranı, her iki tarafa yazılabilir	1	1	115,47
3.2	1.8 - 2.8	0.5 - 1	M2-32-YE3	Sarı	20	2:1 Daralma oranı, her iki tarafa yazılabilir	1	1	115,47
4.8	2.8 - 4.2	1 - 2.5	M2-48-WH3	Beyaz	20	2:1 Daralma oranı, her iki tarafa yazılabilir	1	1	126,29
4.8	2.8 - 4.2	1 - 2.5	M2-48-YE3	Sarı	20	2:1 Daralma oranı, her iki tarafa yazılabilir	1	1	126,29
6.4	4.2 - 5.8	4 - 6	M2-64-WH3	Beyaz	20	2:1 Daralma oranı, her iki tarafa yazılabilir	1	1	145,70
6.4	4.2 - 5.8	4 - 6	M2-64-YE3	Sarı	20	2:1 Daralma oranı, her iki tarafa yazılabilir	1	1	145,70
9.5	5.8 - 8	10 - 16	M2-95-WH3	Beyaz	15	2:1 Daralma oranı, her iki tarafa yazılabilir	1	1	135,88
9.5	5.8 - 8	10 - 16	M2-95-YE3	Sarı	15	2:1 Daralma oranı, her iki tarafa yazılabilir	1	1	135,88
12.7	8 - 11	25 - 35	M2-127-WH3	Beyaz	15	2:1 Daralma oranı, her iki tarafa yazılabilir	1	1	151,76
12.7	8 - 11	25 - 35	M2-127-YE3	Sarı	15	2:1 Daralma oranı, her iki tarafa yazılabilir	1	1	151,76
19.1	11 - 17	35 - 50	M2-190-WH3	Beyaz	15	2:1 Daralma oranı, her iki tarafa yazılabilir	1	1	236,85
19.1	11 - 17	35 - 50	M2-190-YE3	Sarı	15	2:1 Daralma oranı, her iki tarafa yazılabilir	1	1	236,85
25.4	17 - 23	50 - 120	M2-254-WH3	Beyaz	15	2:1 Daralma oranı, her iki tarafa yazılabilir	1	1	337,59
25.4	17 - 23	50 - 120	M2-254-YE3	Sarı	15	2:1 Daralma oranı, her iki tarafa yazılabilir	1	1	337,59
38.1	23 - 36	120 - 240	M2-381-WH3	Beyaz	15	2:1 Daralma oranı, her iki tarafa yazılabilir	1	1	581,73
38.1	23 - 36	120 - 240	M2-381-YE3	Sarı	15	2:1 Daralma oranı, her iki tarafa yazılabilir	1	1	581,73
50.8	27 - 49	240 - 400	M2-508-WH3	Beyaz	15	2:1 Daralma oranı, her iki tarafa yazılabilir	1	1	620,40
50.8	27 - 49	240 - 400	M2-508-YE3	Sarı	15	2:1 Daralma oranı, her iki tarafa yazılabilir	1	1	620,40

Etiket Tutucular Serisi Şeffaf Etiket Tutucular



PMF tutucular, uygun boyutlu kablo ve etiketleri barındıracak şekilde özel olarak tasarlanmıştır.

Malzeme: Esnek PVC, sınıfa göre kendi kendine söner

VO: UL 94, Kadmium, Kurşun, Silikon ve Teflon içermez.

Alkali, Alkol, Asit ve birçok Solvente dayanıklıdır.

Çalışma sıcaklığı aralığı: -40 °C (-40 °F) ila + 80 °C (+ 176 °F)



Kablo Dış Çapı (mm)	Kablo Kesidi (mm ²)	Ürün Kodu	Uzunluk (mm)	Ürün Açıklaması	Paket Adedi	Birim Adet	Liste Fiyatı (€)
1.3 - 2.2	0.25 - 0.5	90000	10	4 mm etiket için PVC etiket tutucu	8.000	8.000	143,63
1.3 - 2.2	0.25 - 0.5	90010	12	4 mm etiket için PVC etiket tutucu	7.000	7.000	131,05
1.3 - 2.2	0.25 - 0.5	90020	15	4 mm etiket için PVC etiket tutucu	6.000	6.000	156,52
1.3 - 2.2	0.25 - 0.5	90040	20	4 mm etiket için PVC etiket tutucu	4.000	4.000	120,30
1.3 - 2.2	0.25 - 0.5	90070	30	4 mm etiket için PVC etiket tutucu	2.000	2.000	105,88
1.3 - 2.2	0.25 - 0.5	90090	40	4 mm etiket için PVC etiket tutucu	2.500	2.500	159,20
2 - 3.7	0.5 - 2.5	90100	10	4 mm etiket için PVC etiket tutucu	6.000	6.000	112,33
2 - 3.7	0.5 - 2.5	90110	12	4 mm etiket için PVC etiket tutucu	5.000	5.000	118,92
2 - 3.7	0.5 - 2.5	90120	15	4 mm etiket için PVC etiket tutucu	4.000	4.000	107,42
2 - 3.7	0.5 - 2.5	90140	20	4 mm etiket için PVC etiket tutucu	3.000	3.000	97,13
2 - 3.7	0.5 - 2.5	90170	30	4 mm etiket için PVC etiket tutucu	2.000	2.000	122,76
2 - 3.7	0.5 - 2.5	90190	40	4 mm etiket için PVC etiket tutucu	1.000	1.000	65,22
3.4 - 4.3	2.5 - 4	90200	10	4 mm etiket için PVC etiket tutucu	4.000	4.000	92,07
3.4 - 4.3	2.5 - 4	90210	12	4 mm etiket için PVC etiket tutucu	4.000	4.000	110,48
3.4 - 4.3	2.5 - 4	90220	15	4 mm etiket için PVC etiket tutucu	3.000	3.000	92,53
3.4 - 4.3	2.5 - 4	90240	20	4 mm etiket için PVC etiket tutucu	2.000	2.000	69,05
3.4 - 4.3	2.5 - 4	90270	30	4 mm etiket için PVC etiket tutucu	1.000	1.000	65,22
3.4 - 4.3	2.5 - 4	90290	40	4 mm etiket için PVC etiket tutucu	1.000	1.000	71,35
4 - 6.3	4 - 10	90300	10	4 mm etiket için PVC etiket tutucu	3.000	3.000	73,66
4 - 6.3	4 - 10	90310	12	4 mm etiket için PVC etiket tutucu	2.000	2.000	61,69
4 - 6.3	4 - 10	90320	15	4 mm etiket için PVC etiket tutucu	2.000	2.000	67,52
4 - 6.3	4 - 10	90340	20	4 mm etiket için PVC etiket tutucu	1.000	1.000	43,73
4 - 6.3	4 - 10	90370	30	4 mm etiket için PVC etiket tutucu	1.000	1.000	71,35
4 - 6.3	4 - 10	90390	40	4 mm etiket için PVC etiket tutucu	1.000	1.000	82,86

Etiket Tutucular

PMF Serisi

Şeffaf Etiket Tutucular



PMF tutucular, uygun boyutlu kablo ve etiketleri barındıracak şekilde özel olarak tasarlanmıştır.

Malzeme: Esnek PVC, sınıfa göre kendi kendine söner
 VO: UL 94, Kadmiyum, Kurşun, Silikon ve Teflon içermez.
 Alkali, Alkol, Asit ve birçok Solvente dayanıklıdır.
 Çalışma sıcaklığı aralığı: -40 ° C (-40 ° F) ila + 80 ° C (+ 176 ° F)



Kablo Dış Çapı (mm)	Kablo Kesidi (mm ²)	Ürün Kodu	Uzunluk (mm)	Ürün Açıklaması	Paket Adedi	Birim Adet	Liste Fiyatı (€)
6 - 10	10 - 25	90400	10	4 mm etiket için PVC etiket tutucu	2.000	2.000	64,76
6 - 10	10 - 25	90410	12	4 mm etiket için PVC etiket tutucu	1.000	1.000	39,13
6 - 10	10 - 25	90420	15	4 mm etiket için PVC etiket tutucu	1.000	1.000	43,73
6 - 10	10 - 25	90440	20	4 mm etiket için PVC etiket tutucu	500	500	28,39
6 - 10	10 - 25	90470	30	4 mm etiket için PVC etiket tutucu	500	500	45,65
6 - 10	10 - 25	90490	40	4 mm etiket için PVC etiket tutucu	500	500	59,46
9 - 15	25 - 70	90500	10	4 mm etiket için PVC etiket tutucu	500	500	28,39
9 - 15	25 - 70	90510	12	4 mm etiket için PVC etiket tutucu	500	500	31,84
9 - 15	25 - 70	90520	15	4 mm etiket için PVC etiket tutucu	250	250	19,18
9 - 15	25 - 70	90540	20	4 mm etiket için PVC etiket tutucu	250	250	24,36
9 - 15	25 - 70	90570	30	4 mm etiket için PVC etiket tutucu	150	150	22,21
9 - 15	25 - 70	90590	40	4 mm etiket için PVC etiket tutucu	100	100	19,95
14 - 26	70 - 240	90600	10	4 mm etiket için PVC etiket tutucu	500	500	38,36
14 - 26	70 - 240	90610	12	4 mm etiket için PVC etiket tutucu	250	250	24,36
14 - 26	70 - 240	90620	15	4 mm etiket için PVC etiket tutucu	250	250	27,62
14 - 26	70 - 240	90640	20	4 mm etiket için PVC etiket tutucu	100	100	14,27
14 - 26	70 - 240	90670	30	4 mm etiket için PVC etiket tutucu	100	100	25,17
14 - 26	70 - 240	90690	40	4 mm etiket için PVC etiket tutucu	100	100	29,69

Etiket Tutucular

PMF-HF Serisi

Şeffaf Etiket Tutucular

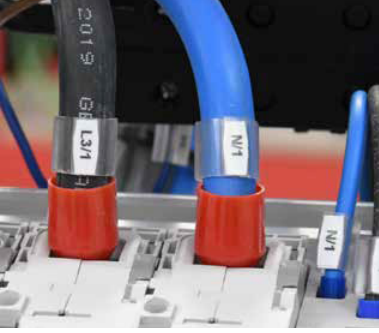

PMF tutucular, uygun boyutlu kablo ve etiketleri barındıracak şekilde özel olarak tasarlanmıştır.

Malzeme: Kopolimer EVA, sınıf HB: UL 94'e göre kendi kendine söner

Halojen free

Çalışma sıcaklığı aralığı: -40 °C (-40 °F) ila + 80 °C (+ 176 °F)



Kablo Dış Çapı (mm)	Kablo Kesidi (mm ²)	Ürün Kodu	Uzunluk (mm)	Ürün Açıklaması	Paket Adedi	Birim Adet	Liste Fiyatı (€)
1.3 - 2.2	0.25 - 0.5	90000-HF	10	4 mm etiket için Halojen Free etiket tutucu	8.000	8.000	184,14
1.3 - 2.2	0.25 - 0.5	90010-HF	12	4 mm etiket için Halojen Free etiket tutucu	7.000	7.000	182,61
1.3 - 2.2	0.25 - 0.5	90020-HF	15	4 mm etiket için Halojen Free etiket tutucu	6.000	6.000	180,46
1.3 - 2.2	0.25 - 0.5	90040-HF	20	4 mm etiket için Halojen Free etiket tutucu	4.000	4.000	144,24
1.3 - 2.2	0.25 - 0.5	90100-HF	10	4 mm etiket için Halojen Free etiket tutucu	6.000	6.000	156,52
1.3 - 2.2	0.25 - 0.5	90110-HF	12	4 mm etiket için Halojen Free etiket tutucu	5.000	5.000	150,38
2 - 3.7	0.5 - 2.5	90120-HF	15	4 mm etiket için Halojen Free etiket tutucu	4.000	4.000	138,11
2 - 3.7	0.5 - 2.5	90140-HF	20	4 mm etiket için Halojen Free etiket tutucu	3.000	3.000	112,79
2 - 3.7	0.5 - 2.5	90170-HF	30	4 mm etiket için Halojen Free etiket tutucu	2.000	2.000	142,71
3.4 - 4.3	2.5 - 4	90200-HF	10	4 mm etiket için Halojen Free etiket tutucu	4.000	4.000	113,55
3.4 - 4.3	2.5 - 4	90210-HF	12	4 mm etiket için Halojen Free etiket tutucu	4.000	4.000	129,51
3.4 - 4.3	2.5 - 4	90220-HF	15	4 mm etiket için Halojen Free etiket tutucu	3.000	3.000	112,79
3.4 - 4.3	2.5 - 4	90240-HF	20	4 mm etiket için Halojen Free etiket tutucu	2.000	2.000	82,86
3.4 - 4.3	2.5 - 4	90270-HF	30	4 mm etiket için Halojen Free etiket tutucu	1.000	1.000	74,42
4 - 6.3	4 - 10	90300-HF	10	4 mm etiket için Halojen Free etiket tutucu	3.000	3.000	90,23
4 - 6.3	4 - 10	90310-HF	12	4 mm etiket için Halojen Free etiket tutucu	2.000	2.000	75,19
4 - 6.3	4 - 10	90320-HF	15	4 mm etiket için Halojen Free etiket tutucu	2.000	2.000	82,86
4 - 6.3	4 - 10	90340-HF	20	4 mm etiket için Halojen Free etiket tutucu	1.000	1.000	55,24
4 - 6.3	4 - 10	90370-HF	30	4 mm etiket için Halojen Free etiket tutucu	1.000	1.000	84,40

Etiket Tutucular

PMF-AC Serisi

Kendinden Yapışkanlı Şeffaf Etiket Tutucular



Yüze monte için kendinden yapışkanlı etiket tutucular.

Malzeme: Esnek PVC, sınıfa göre kendi kendine söner

VO: UL 94, Kadmiyum, Kurşun, Silikon ve Teflon içermez.

Alkali, Alkol, Asit ve birçok Solvente dayanıklıdır.

Çalışma sıcaklığı aralığı: -40 °C (-40 °F) ila + 80 °C (+ 176 °F)



Ürün Kodu	Uzunluk (mm)	Ürün Açıklaması	Paket Adedi	Birim Adet	Liste Fiyatı (€)
66000N	10	4 mm etiket için PVC etiket tutucu	5.000	5.000	429,66
66010N	12	4 mm etiket için PVC etiket tutucu	4.000	4.000	402,04
66020N	15	4 mm etiket için PVC etiket tutucu	4.000	4.000	534,01
66040N	20	4 mm etiket için PVC etiket tutucu	4.000	4.000	563,93
66070N	30	4 mm etiket için PVC etiket tutucu	2.000	2.000	521,73
66090N	40	4 mm etiket için PVC etiket tutucu	1.000	1.000	364,44

Etiket Tutucular

PMF-ET Serisi

Kablo Bağlı ile Monte Şeffaf Etiket Tutucular



Kablolar, hortumlar, borular ve kanalllar üzerine uzunlamasına kablo bağı ile monte edilen etiket tutucular (Bağlama genişliği maks. 6 mm).

Malzeme: Esnek PVC, sınıfa göre kendi kendine söner

VO: UL 94, Kadmiyum, Kurşun, Silikon ve Teflon içermez.

Alkali, Alkol, Asit ve birçok Solvente dayanıklıdır.

Çalışma sıcaklığı aralığı: -40 °C (-40 °F) ila + 80 °C (+ 176 °F)



Ürün Kodu	Uzunluk (mm)	Ürün Açıklaması	Kablo Bağı Adedi ve Genişliği(mm)	Paket Adedi	Birim Adet	Liste Fiyatı (€)
63020	15	4 mm etiket için PVC etiket tutucu	1 x 6	2.000	2.000	185,67
63040	20	4 mm etiket için PVC etiket tutucu	1 x 6	1.000	1.000	107,42
63070	30	4 mm etiket için PVC etiket tutucu	1 x 6	1.000	1.000	155,75
63090	40	4 mm etiket için PVC etiket tutucu	2 x 6	500	500	88,23

Klemens Etiketleri MG-CPM Serisi



MG-CPM klemens etiketleri, yaygın olarak kullanılan birçok marka klemensi etiketleyebilecek ürün yelpazesine sahiptir.

MG-CPM etiketleri yüksek mekanik sağlamlık ve yüksek boyutsal kararlılık sağlar. Halojen free'dir.

Malzeme: Polikarbonat, kendi kendine sönen sınıf VO: UL94
Çalışma sıcaklığı aralığı: -40 °C (-40 °F) ila + 130 °C (+ 266 °F)

MG3 ile yazdırılır.



Ürün Aile Kodu	Boyut (mm)	Mesafe (mm)	Ürün Kodu	Renk	Uygulama Şekli	Tabakadaki etiket sayısı	Magazin	Paket Adedi	Birim Adet	Liste Fiyatı (€)	
Weidmüller, IMO, Entrelec, Wago, Allen Bradley, Conta Clip, Klemsan, Morsettitalia, Woertz, Connectwell, Rockwell için											
MG-CPM-01		3 x 10	3,1	41092	Beyaz	Tek	80	991011	2.000	2.000	138,53
		5 x 7	5,1	41094	Beyaz	Tek	56	991008	1.960	1.960	135,76
		5 x 10	5,1	41090N	Beyaz	Tek	56	991011	1.960	1.960	135,76
				41098	Beyaz	Modüler	56	991011	1.960	1.960	135,76
		5 x 15	5,1	41091N	Beyaz	Tek	48	991011	1.680	1.680	132,19
		8 x 10	8	41096	Beyaz	Modüler	32	991011	1.120	1.120	121,02
		5 x 7	5,1	41044	Sarı	Tek	56	991008	1.960	1.960	174,86
		5 x 10	5,1	41040N	Sarı	Tek	56	991011	1.960	1.960	174,86
	6 x 10	6	41095	Beyaz	Modüler	48	991011	1.680	1.680	116,37	
	8 x 10	8	41046	Sarı	Modüler	32	991011	1.120	1.120	157,64	
Weidmüller WDK & WDU, Allen Bradley, Conta Clip, Klemsan, Entrelec, Wago, Woertz için											
MG-CPM-02		5 x 10	5,1	41190N	Beyaz	Tek	48	991011	1.680	1.680	116,37
		5 x 10	5,1	41140N	Sarı	Tek	48	991011	1.680	1.680	149,88
Wago, Entrelec, Cabur, Phoenix Contact, Connectwell için											
MG-CPM-03		5 x 10	5	41291	Beyaz	Tek	56	991011	1.960	1.960	135,76
		5 x 10	5	41293	Beyaz	Modüler	56	991011	1.960	1.960	135,76
Phoenix Contact UK, UT & ST (önden montaj), Connectwell, Siemens 8WH (kelepçe, önden montaj), Cabur, Entrelec, Wago, Finder, Omron için											
MG-CPM-04		3 x 10	3,5	41392	Beyaz	Tek	80	991011	2.000	2.000	138,53
		5 x 10	5,2	41390N	Beyaz	Tek	48	991011	1.680	1.680	116,37
		5 x 10	5,2	41395	Beyaz	Modüler	48	991011	1.680	1.680	116,37
		6 x 10	6	41391	Beyaz	Modüler	48	991011	1.344	1.344	93,093
		8 x 10	8	41396	Beyaz	Modüler	32	991011	1.120	1.120	121,02
		5 x 10	5,2	41340N	Sarı	Tek	48	991011	1.680	1.680	149,88
		8 x 10	8	41346	Sarı	Modüler	32	991011	1.120	1.120	157,64

Klemens Etiketleri

MG-CPM Serisi

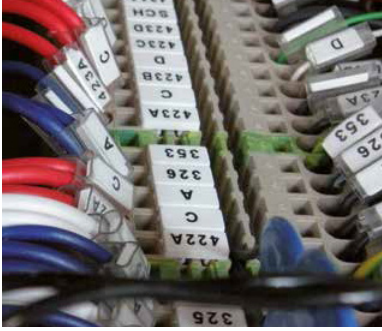

MG-CPM klemens etiketleri, yaygın olarak kullanılan birçok marka klemensi etiketleyebilecek ürün yelpazesine sahiptir.

MG-CPM etiketleri yüksek mekanik sağlamlık ve yüksek boyutsal kararlılık sağlar. Halojen free'dir.

Malzeme: Polikarbonat, kendi kendine sönen sınıf VO: UL94
Çalışma sıcaklığı aralığı: -40 ° C (-40 ° F) ila + 130 ° C (+ 266 ° F)

MG3 ile yazdırılır.



Ürün Aile Kodu	Boyut (mm)	Mesafe (mm)	Ürün Kodu	Renk	Uygulama Şekli	Tabakadaki etiket sayısı	Magazin	Paket Adedi	Birim Adet	Liste Fiyatı (€)	
Schneider Electric, Wieland, Omron, Legrand clamp için											
MG-CPM-05		5 x 10	5	41490	Beyaz	Tek	56	991004	1.960	1.960	135,76
		5 x 10	5	41494	Beyaz	Modüler	56	991004	1.960	1.960	135,76
Siemens 8WA vida için											
MG-CPM-06			41591	Beyaz	Tek	44	991005	1.540	1.540	121,2	
Phoenix Contact ST, STU, STS, STI, STN, STTB, Omron, Siemens 8WH vida, Schlegel için											
MG-CPM-07		5 x 10	5,2	41691	Beyaz	Tek	48	991011	1.680	1.680	1.076,21
Legrand Viking 3 için											
MG-CPM-09		5 x 10	5 - 6	41890	Beyaz	Tek	56	991013	1.960	1.960	1.255,58
Cabur, Connectwell için											
MG-CPM-10		5 x 12	5,5	46192	Beyaz	Tek	48	991006N	1.680	1.680	1.076,21
Allen Bradley, Weidmüller WDU, Conta Clip RK, IMO, Finder, Omron, Klemsan için											
MG-CPM-11		6 x 12	6,1	46392	Beyaz	Tek	48	991011	1.344	1.344	860,97
		6 x 12	6,1	46342	Sarı	Tek	48	991011	1.344	1.344	1.361,74
Wago Top Job, Entelec, Cabur, Weidmüller, Connectwell, Morsetitalia, Beckoff I/O, Klemsan için											
MG-CPM-12		4,2 - 6	5 - 6	46391	Beyaz	Modüler Esnek	56	991004	1.960	1.960	93,10
		4,2 - 9	5 - 6	46390	Beyaz	Modüler Esnek	56	991004	1.960	1.960	120,00
Entelec SNK ZS için											
MG-CPM-13		5 x 12	5,2	41790	Beyaz	Modüler	56	991016	1.960	1.960	135,76
		6 x 12	6	41791	Beyaz	Modüler	48	991016	1.680	1.680	116,40
		5 x 12	5,2	41740	Sarı	Modüler	56	991016	1.960	1.960	174,86
		6 x 12	6	41741	Sarı	Modüler	48	991016	1.680	1.680	150,00
Allen Bradley, Weidmüller, Wago Top Job, Klemsan, Conta-clip için											
MG-CPM-15		5 x 5	5,1	42908	Beyaz	Modüler	48	991554	1.680	1.680	132,20
		6 x 5	6,1	42909	Beyaz	Modüler	40	991556	1.400	1.400	108,61

Klemens Etiketleri

MG-CPMF Serisi

Önceden Kesilmiş Şerit Klemens Etiketleri

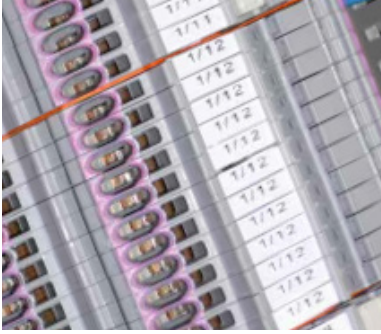

Birden fazla klemensin etiketlenmesi için kullanılan ince, esnek şerit etiketler.

MG-CPMFA, 0,7 mm kalınlığında kendinden yapışkanlıdır.

Malzeme: Sert PVC, kendi kendine sönen sınıf V0: UL94; renkler beyaz PVC10050WH ve sarı PVC10050YE UL onaylıdır.

Çalışma sıcaklığı aralığı: -30 °C (-22 °F) ila + 60 °C (+ 140 °F)

MC3 ile yazdırılır.



Boyut (mm)	Ürün Kodu	Renk	Birlikte Kullanıldığı Klemensler	Tabakadaki şerif sayısı	Paket Adedi	Birim Adet	Liste Fiyatı (€)
5.2 x 105	43094	Beyaz	Entrelec D	20	1.000	1.000	760,30
5.2 x 105	43044	Sarı	Entrelec D	20	1.000	1.000	878,00
6.3 x 105	43092	Beyaz	Phoenix Contact ST	15	750	750	211,00
6.3 x 105	43042	Sarı	Phoenix Contact ST	15	750	750	245,70



Boyut (mm)	Ürün Kodu	Renk	Birlikte Kullanıldığı Klemensler	Tabakadaki şerif sayısı	Paket Adedi	Birim Adet	Liste Fiyatı (€)
7.6 x 105	43091	Beyaz	Entrelec M6/9EE, önden montaj	12	600	600	168,60
7.6 x 105	43041	Sarı	Entrelec M6/9EE, önden montaj	12	600	600	196,50
9.8 x 105	43097N	Beyaz	Phoenix Contact PIT	11	550	550	321,90
9.8 x 105	43047N	Sarı	Phoenix Contact PIT	11	550	550	373,00
10 x 105	43090	Beyaz	Entrelec M6/9EE, yandan montaj	10	500	500	175,40
10 x 105	43040	Sarı	Entrelec M6/9EE, yandan montaj	10	500	500	201,70
10.5 x 105	43093	Beyaz	Wago Top Job 2001, 2002, 2004, 2006, 2010, 2016	10	500	500	175,40
10.5 x 105	43043	Sarı	Wago Top Job 2001, 2002, 2004, 2006, 2010, 2016	10	500	500	201,70
12 x 105	43196N	Beyaz	Entrelec SNK	8	400	400	858,00
12 x 105	43146N	Sarı	Entrelec SNK	8	400	400	984,20
10 x 105	46990	Beyaz	Entrelec M6/9EE, yandan montaj	10	100	100	34,00
10 x 105	46940	Sarı	Entrelec M6/9EE, yandan montaj	10	100	100	38,00

Etiketler

MG-TAR Serisi

Klips veya Yapışkanlı Komponentler için Önceden Kesilmiş Etiketler



MG-TAR etiketleri genellikle belirli bileşenlere uygun bir klipsle veya yerine yapıştırılarak uyacak şekilde tasarlanmıştır.

Diğer renkler için bize danışınız. UV direnci renkler arasında değişebilir.

Malzeme: Sert PVC, kendi kendine sönen sınıf V0: UL94; renkler beyaz PVC10050WH ve sarı PVC10050YE UL onaylıdır.
Çalışma sıcaklığı aralığı: -30 °C (-22 °F) ila + 60 °C (+ 140 °F)

MC3 ile yazdırılır.



Boyut (mm)	Ürün Kodu	Renk	Birlikte Kullanıldığı Klemensler	Tabakadaki şerif sayısı	Paket Adedi	Birim Adet	Liste Fiyatı (€)
6 x 60	45090	Beyaz		16	500	500	388,40
6,3 x 30	45396	Beyaz	Weidmüller SCHAT7 & M8/30	45	2.250	2.250	376,60
6,3 x 44	45394	Beyaz	Phoenix Contact KLM-A	30	750	750	215,00
7,5 x 40	45098	Beyaz	Weidmüller SCHAT5S, Beckoff I/O	24	1.200	1.200	393,00
7,5 x 40	45048	Sarı	Weidmüller SCHAT5S, Beckoff I/O	24	1.200	1.200	477,50
8 x 55	45089	Beyaz	Jung	24	1.200	1.200	386,34
10,4 x 21	45297	Beyaz	Reyrolle ER231	50	1.250	1.250	184,30
12 x 57,5	45392	Beyaz	CZ Explosion proof 4031/4	16	800	800	379,00
17 x 35	45194	Beyaz	Entrelec PEB	18	900	900	447,40
17 x 35	45144	Sarı	Entrelec PEB	18	900	900	537,60
17 x 40	45094N	Beyaz	Weidmüller SCHAT5	18	900	900	447,40
17 x 40	45044N	Sarı	Weidmüller SCHAT5	18	900	900	537,60
17 x 44	45195	Beyaz		12	600	600	379,00
17 x 44	45145	Sarı		12	600	600	470,20
17,5 x 36	45391	Beyaz	CZ Explosion proof 4031/4	18	900	900	379,00

Etiketler

MG-TAP Serisi

15 mm Önceden Kesilmiş Etiketler



MG-TAP etiketleri özellikle kabloları, kablo kanallarını, butonları, makineleri bileşenleri, vb. tanımlamak için çok yönlüdür.

Diğer renkler için bize danışın. UV direnci renkler arasında değişebilir.

Malzeme: Polikarbonat. Halojen free, kendi kendine sönen sınıf V0: UL94; renk beyaz PC10050WH, EN 45545-2 onaylıdır.

Çalışma sıcaklığı aralığı: -40 ° C (-40 ° F) ila + 130 ° C (+ 266 ° F)

MC3 ile yazdırılır.



Boyut (mm)	Ürün Kodu	Renk	Birlikte Kullanıldığı Klemensler	Tabakadaki şerit sayısı	Paket Adedi	Birim Adet	Liste Fiyatı (€)
15 - 17	47090N	Beyaz		42	1.050	1.050	96,00
15 - 17	47000NGY	Gri		42	1.050	1.050	131,50
15 - 17	47091N	Beyaz		28	1.400	1.400	154,40
15 - 27	47001NGY	Gri		28	1.400	1.400	219,60
15 - 49	47092N	Beyaz		14	700	700	176,10
15 - 49	47002NGY	Gri		14	700	700	258,00
17,5 - 27,8	47094	Beyaz	Siemens 3SB3925-OAB	24	1.200	1.200	157,60
17,5 - 27,8	47004GY	Gri	Siemens 3SB3925-OAB	24	1.200	1.200	220,80
8,2 - 27	47096	Beyaz	Schneider Electric ZBY, ZBZ-32, Omron	44	2.200	2.200	159,70
8,2 - 27	47006GY	Gri	Schneider Electric ZBY, ZBZ-32, Omron	44	2.200	2.200	224,30
18 - 27	47097	Beyaz	Schneider Electric ZBY, ZBZ-33, ZBZ-35, EATON	20	1.000	1.000	162,90
18 - 27	47007GY	Gri	Schneider Electric ZBY, ZBZ-33, ZBZ-35, EATON	20	1.000	1.000	229,40
6,4 - 27,3	47790	Beyaz	Allen Bradley	56	1.400	1.400	123,40
6,4 - 27,3	47700GY	Gri	Allen Bradley	56	1.400	1.400	172,20
16,3 - 27,3	47791	Beyaz	Allen Bradley	24	1.200	1.200	157,60
15 - 67	47093	Beyaz		7	350	350	163,70
15 - 32	47098	Beyaz		21	1.050	1.050	164,70
15 - 43	47198	Beyaz		14	700	700	161,40

Etiketler

MG-PTS Serisi

15 mm Önceden Kesilmiş Buton Etiketleri



Ø 22,5 veya 31 mm butonları markalamak için kullanılan etiketlerdir.

Diğer renkler için bize danışınız. UV direnci renkler arasında değişebilir.

Malzeme: Sert PVC, kendi kendine sönen sınıf V0: UL94; beyaz PVC10050WH ve sarı PVC10050YE renkleri UL onaylıdır.

Çalışma sıcaklığı aralığı: -30 °C (-22 °F) ila + 60 °C (+ 140 °F)

MC3 ile yazdırılır.



Boyut (mm)	Ürün Kodu	Renk	Delik Çapı (mm)	Tabakadaki şerif sayısı	Paket Adedi	Birim Adet	Liste Fiyatı (€)
39 x 30	15092	Beyaz	22,5	6	300	300	221,10
40 x 30	15090	Beyaz	22,5	6	300	300	221,10
50 x 30	15091	Beyaz	22,5	6	300	300	221,10
39 x 30	15002	Siyah	22,5	6	300	300	330,81
40 x 30	15000	Siyah	22,5	6	300	300	330,81
50 x 30	15001	Siyah	22,5	6	300	300	330,81
39 x 30	15082GY	Gri	22,5	6	300	300	308,87
40 x 30	15080GY	Gri	22,5	6	300	300	308,87
50 x 30	15081GY	Gri	22,5	6	300	300	308,87
39 x 30	15192	Beyaz	22,5	6	150	150	290,08
40 x 30	15190	Beyaz	22,5	6	150	150	261,82
50 x 30	15191	Beyaz	22,5	6	150	150	261,82
40 x 30	15100	Siyah	22,5	6	150	150	393,15
50 x 30	15101	Siyah	22,5	6	150	150	393,15
40 x 30	15180GY	Gri	22,5	6	150	150	366,55
50 x 30	15181GY	Gri	22,5	6	150	150	366,55

Etiketler

MG-TAA Serisi

Önceden Kesilmiş Kendinden Yapışkanlı Etiketler



MG-TAA etiketleri genellikle MG-TAPW ve MG-TAP ile aynı boyutlarda bulunur. Kendinden yapışkanlıdır, panellere, bileşenlere ve ekipmanlara uygulanabilir.

Diğer renkler için bize danışınız. UV direnci renkler arasında değişebilir.

Malzeme: Sert PVC, kendi kendine sönen sınıf V0: UL94; renkler beyaz PVC10050WH ve sarı PVC10050YE UL onaylıdır.

Çalışma sıcaklığı aralığı: -30 °C (-22 °F) ila + 60 °C (+ 140 °F)

MC3 ile yazdırılır.



Boyut (mm)	Ürün Kodu	Renk	Tabakadaki etiket sayısı	Paket Adedi	Birim Adet	Liste Fiyatı (€)
7 x 20	49196	Beyaz	60	1500	1500	246,03
7 x 44	49597	Beyaz	24	600	600	356,08
8 x 12	49296	Beyaz	96	2400	2400	331,15
8 x 17	49493	Beyaz	72	1800	1800	289,25
8,5 x 30	49498	Beyaz	33	825	825	357,04
9 x 12	49290N	Beyaz	88	2200	2.200	335,25
9 x 15	49397N	Beyaz	77	1925	1.925	445,88
9 x 20	49190N	Beyaz	55	1375	1.375	345,91
9 x 35	49191N	Beyaz	33	825	825	357,04
9 x 50	49197	Beyaz	20	500	500	304,21
10 x 105	49199	Beyaz	10	250	250	304,77
12 x 26	49399N	Beyaz	28	700	700	442,19
15 x 17	49192N	Beyaz	42	1.050	1.050	362,48
15 x 27	49193N	Beyaz	28	700	700	249,80
15 x 44	49298	Beyaz	12	300	300	294,91
15 x 49	49194N	Beyaz	14	350	350	237,39
17 x 32	49291	Beyaz	18	450	450	326,66
17 x 35	49198	Beyaz	18	450	450	284,27
17 x 44	49393	Beyaz	12	300	300	301,89
18 x 27	49396	Beyaz	20	500	500	298,67
20 x 40	49292	Beyaz	10	250	250	299,23
20 x 48	49293	Beyaz	10	250	250	236,89
20 x 72	49294	Beyaz	5	125	125	272,21
20 x 96	49295	Beyaz	5	125	125	290,92
22 x 22	49398	Beyaz	12	300	300	238,72
25 x 32	49595	Beyaz	12	300	300	238,72
25 x 35	49596	Beyaz	12	300	300	238,72
27 x 27	49390	Beyaz	9	225	225	239,63
7 x 20	49146	Sarı	60	1500	1500	296,73
8 x 12	49246	Sarı	96	2400	2400	401,63
8 x 17	49443	Sarı	72	1800	1800	343,11
8,5 x 30	49448	Sarı	33	825	825	419,67

Etiketler

MG-TAA Serisi

Önceden Kesilmiş Kendinden Yapışkanlı Etiketler



MG-TAA etiketleri genellikle MG-TAPW ve MG-TAP ile aynı boyutlarda bulunur. Kendinden yapışkanlıdır, panellere, bileşenlere ve ekipmanlara uygulanabilir.

Diğer renkler için bize danışınız. UV direnci renkler arasında değişebilir.

Malzeme: Sert PVC, kendi kendine sönen sınıf V0: UL94; renkler beyaz PVC10050WH ve sarı PVC10050YE UL onaylıdır.

Çalışma sıcaklığı aralığı: -30 °C (-22 °F) ila + 60 °C (+ 140 °F)

MC3 ile yazdırılır.



Boyut (mm)	Ürün Kodu	Renk	Tabakadaki etiket sayısı	Paket Adedi	Birim Adet	Liste Fiyatı (€)
9 x 12	49240N	Sarı	88	2.200	2.200	399,86
9 x 15	49347N	Sarı	77	1.925	1.925	473,61
9 x 20	49140N	Sarı	55	1.375	1.375	426,68
9 x 35	49141N	Sarı	33	825	825	419,67
9 x 50	49147	Sarı	20	500	500	380,13
10 x 105	49149	Sarı	10	250	250	365,72
15 x 17	49142N	Sarı	42	1.050	1.050	436,37
15 x 27	49143N	Sarı	28	700	700	299,06
15 x 44	49248	Sarı	12	300	300	355,75
15 x 49	49144N	Sarı	14	350	350	286,65
17 x 32	49241	Sarı	18	450	450	394,98
17 x 35	49148	Sarı	18	450	450	347,60
17 x 44	49343	Sarı	12	300	300	365,72
18 x 27	49346	Sarı	20	500	500	362,95
20 x 40	49242	Sarı	10	250	250	357,41
20 x 48	49243	Sarı	10	250	250	281,22
20 x 72	49244	Sarı	5	125	125	324,86
20 x 96	49245	Sarı	5	125	125	349,79
7 x 20	49106GY	Gri	60	1.500	1.500	344,11
8 x 12	49206GY	Gri	96	2.400	2.400	464,14
9 x 12	49400NGY	Gri	88	2.200	2.200	463,25
9 x 15	49307NGY	Gri	77	1.925	1.925	574,95
9 x 20	49100NGY	Gri	55	1.375	1.375	499,06
9 x 35	49101NGY	Gri	33	825	825	492,81
9 x 50	49107GY	Gri	20	500	500	432,77
12 x 26	49309NGY	Gri	28	700	700	622,17
15 x 17	49102NGY	Gri	42	1.050	1.050	503,87
15 x 27	49103NGY	Gri	28	700	700	344,06
15 x 44	49208GY	Gri	12	300	300	413,93
15 x 49	49304NGY	Gri	14	350	350	331,64

Etiketler

MG-TAA Serisi

Önceden Kesilmiş Kendinden Yapışkanlı Etiketler



MG-TAA etiketleri genellikle MG-TAPW ve MG-TAP ile aynı boyutlarda bulunur. Kendinden yapışkanlıdır, panellere, bileşenlere ve ekipmanlara uygulanabilir.

Diğer renkler için bize danışınız. UV direnci renklerde değişebilir.

Malzeme: Sert PVC, kendi kendine sönen sınıf V0: UL94; renkler beyaz PVC10050WH ve sarı PVC10050YE UL onaylıdır.

Çalışma sıcaklığı aralığı: -30 °C (-22 °F) ila + 60 °C (+ 140 °F)

MC3 ile yazdırılır.



Boyut (mm)	Ürün Kodu	Renk	Tabakadaki etiket sayısı	Paket Adedi	Birim Adet	Liste Fiyatı (€)
17 x 35	49408GY	Gri	18	450	450	399,97
17 x 44	49303GY	Gri	12	300	300	425,57
17,5 x 27,8	49404GY	Gri	24	600	600	406,95
18 x 27	49306GY	Gri	20	500	500	427,23
20 x 40	49202GY	Gri	10	250	250	418,36
20 x 48	49203GY	Gri	10	250	250	322,78
20 x 72	49504GY	Gri	5	125	125	378,88
20 x 96	49205GY	Gri	5	125	125	405,20
22 x 22	49308GY	Gri	12	300	300	330,81
27 x 27	49300GY	Gri	9	225	225	334,14
7 x 20	49116	Siyah	60	1500	1500	344,11
8 x 12	49216	Siyah	96	2400	2400	464,14
9 x 12	49210N	Siyah	88	2200	2200	463,25
9 x 15	49317N	Siyah	77	1925	1925	574,95
9 x 20	49110N	Siyah	55	1375	1375	499,06
9 x 35	49111N	Siyah	33	825	825	492,81
9 x 50	49117	Siyah	20	500	500	432,77
12 x 26	49319N	Siyah	28	700	700	622,17
15 x 17	49112N	Siyah	42	1050	1050	503,87
15 x 27	49113N	Siyah	28	700	700	344,06
15 x 44	49218	Siyah	12	300	300	413,93
15 x 49	49104N	Siyah	14	350	350	331,64
17 x 35	49118	Siyah	18	450	450	399,97
17 x 44	49313	Siyah	12	300	300	425,57
18 x 27	49316	Siyah	20	500	500	427,23
20 x 48	49213	Siyah	10	250	250	322,78
20 x 72	49204	Siyah	5	125	125	378,88
20 x 96	49215	Siyah	5	125	125	405,20
22 x 22	49318	Siyah	12	300	300	330,81
27 x 27	49310	Siyah	9	225	225	334,14

Etiketler

MG-VYT Serisi

Önceden Kesilmiş Kendinden Yapışkanlı Etiketler



İç ve dış etiketleme için kullanılan dielektrik PVC film etiketler.

Diğer renkler için bize danışınız. UV direnci renkler arasında değişebilir.

Malzeme: PVC film; renkler beyaz PVC99008WH, sarı

PVC99008YE ve metalik gri PVC99008GY UL onaylıdır.

Çalışma sıcaklığı aralığı: -30 °C (-22 °F) ila + 70 °C (+ 158 °F)

Uygulama sıcaklık aralığı: + 10 °C (+ 50 °F) ila + 40 °C (+ 104 °F)

MC3 ile yazdırılır.



Boyut (mm)	Ürün Kodu	Renk	Birlikte Kullanıldığı Komponentler	Tabakadaki etiket sayısı	Miktar	Birim Adet	Liste Fiyatı (€)
5 x 12	46427	Sarı	Allen-Bradley	120	6.000	6.000	209,46
6 x 15	46415	Sarı		105	5.250	5.250	203,64
7 x 15	46428	Sarı		60	3.000	3.000	201,15
7 x 20	46435	Sarı	Siemens	60	3.000	3.000	201,15
8 x 12	46418	Sarı		96	4.800	4.800	202,14
8 x 17	46423	Sarı	Schneider Electric	72	3.600	3.600	197,49
8 x 21	46424	Sarı		60	3.000	3.000	201,15
9 x 12	46414	Sarı		80	4.000	4.000	199,49
9 x 15	44845	Sarı		33	1.650	1.650	192,00
9 x 35	46410N	Sarı		49	2.450	2.450	206,63
15 x 15	46434	Sarı		42	2.100	2.100	200,93
15 x 17	46432N	Sarı		28	1.400	1.400	216,44
15 x 27	46421N	Sarı		14	700	700	219,54
15 x 49	46433N	Sarı		16	800	800	209,07
25 x 25	46431	Sarı		8	400	400	201,26
25 x 50	46425	Sarı		4	200	200	198,82
25 x 80	46426	Sarı		4	200	200	198,82
25 x 100	46438	Sarı		2	100	100	198,82
42 x 78	46422	Sarı		4	200	200	183,97
50 x 50	46429	Sarı		2	100	100	198,82
52 x 107	46411	Sarı		1	50	50	183,97
105 x 110	46413	Sarı		1	50	50	188,96
110 x 140	46442	Sarı		1	50	50	188,96

Etiketler

MG-VYT Serisi

Önceden Kesilmiş Kendinden Yapışkanlı Etiketler



İç ve dış etiketleme için kullanılan dielektrik PVC film etiketler.

Diğer renkler için bize danışınız. UV direnci renkler arasında değişebilir.

Malzeme: PVC film; renkler beyaz PVC99008WH, sarı

PVC99008YE ve metalik gri PVC99008GY UL onaylıdır.

Çalışma sıcaklığı aralığı: -30 °C (-22 °F) ila + 70 °C (+ 158 °F)

Uygulama sıcaklık aralığı: + 10 °C (+ 50 °F) ila + 40 °C (+ 104 °F)

MC3 ile yazdırılır.



Boyut (mm)	Ürün Kodu	Renk	Birlikte Kullanıldığı Komponentler	Tabakadaki etiket sayısı	Miktar	Birim Adet	Liste Fiyatı (€)
5 x 12	46927	Beyaz	Allen-Bradley	120	6000	6000	172,89
6 x 15	46915	Beyaz		105	5250	5250	165,82
7 x 15	46928	Beyaz		60	3000	3000	166,24
7 x 20	46935	Beyaz	Siemens	60	3000	3000	166,24
8 x 12	46918	Beyaz		96	4800	4800	170,23
8 x 17	46923	Beyaz	Schneider Electric	72	3600	3600	167,57
8 x 21	46924	Beyaz		60	3000	3000	167,90
9 x 12	46914	Beyaz		80	4000	4000	166,24
9 x 15	44895	Beyaz		70	3500	1650	162,91
9 x 35	46910N	Beyaz		33	1650	2450	171,89
15 x 15	46934	Beyaz		49	2450	2100	164,27
15 x 17	46932N	Beyaz		42	2100	1400	180,37
15 x 27	46921N	Beyaz		28	1400	700	180,76
15 x 49	46933N	Beyaz		14	700	800	167,96
25 x 25	46931	Beyaz		16	800	400	166,68
25 x 50	46925	Beyaz		8	400	200	166,24
25 x 80	46926	Beyaz		4	200	200	166,24
25 x 100	46938	Beyaz		4	200	100	166,24
42 x 78	46922	Beyaz		2	100	200	155,71
50 x 50	46929	Beyaz		4	200	100	166,24
52 x 107	46911	Beyaz		2	100	50	155,71
105 x 110	46913	Beyaz		1	50	50	158,48
110 x 140	46942	Beyaz		1	50	50	158,48

Etiketler

MG-VYT Serisi

Önceden Kesilmiş Kendinden Yapışkanlı Etiketler



İç ve dış etiketleme için kullanılan dielektrik PVC film etiketler.

Diğer renkler için bize danışınız. UV direnci renkler arasında değişebilir.

Malzeme: PVC film; renkler beyaz PVC99008WH, sarı

PVC99008YE ve metalik gri PVC99008GY UL onaylıdır.

Çalışma sıcaklığı aralığı: -30 °C (-22 °F) ila + 70 °C (+ 158 °F)

Uygulama sıcaklık aralığı: + 10 °C (+ 50 °F) ila + 40 °C (+ 104 °F)

MC3 ile yazdırılır.



Boyut (mm)	Ürün Kodu	Renk	Birlikte Kullanıldığı Komponentler	Tabakadaki etiket sayısı	Miktar	Birim Adet	Liste Fiyatı (€)
5 x 12	46827	Metalik Gri	Allen-Bradley	120	6.000	6.000	229,41
6 x 15	46815	Metalik Gri		105	5.250	5.250	218,19
7 x 15	46828	Metalik Gri		60	3.000	3.000	221,10
7 x 20	46818	Metalik Gri	Siemens	60	3.000	3.000	223,42
8 x 12	46823	Metalik Gri		96	4.800	4.800	215,44
8 x 17	46824	Metalik Gri	Schneider Electric	72	3.600	3.600	221,10
8 x 21	46814	Metalik Gri		60	3.000	3.000	215,00
9 x 12	46895	Metalik Gri		80	4.000	4.000	209,46
9 x 15	46810N	Metalik Gri		70	3.500	1.650	224,01
9 x 35	46834	Metalik Gri		33	1.650	2.450	215,86
15 x 15	46832N	Metalik Gri		49	2.450	2.100	233,90
15 x 17	46821N	Metalik Gri		42	2.100	1.400	235,84
15 x 27	46833N	Metalik Gri		28	1.400	700	225,36
15 x 49	46831	Metalik Gri		14	700	800	224,75
25 x 25	46825	Metalik Gri		16	800	400	213,01
25 x 50	46826	Metalik Gri		8	400	200	213,01
25 x 80	46822	Metalik Gri		4	200	200	214,45
25 x 100	46829	Metalik Gri		4	200	100	213,01
42 x 78	46811	Metalik Gri		2	100	200	198,93
50 x 50	46813	Metalik Gri		4	200	100	205,30
52 x 107	46842	Metalik Gri		2	100	50	205,30

Etiketler

MG-VCT Serisi

Önceden Kesilmiş Kendinden Yapışkanlı Etiketler



Kalıcı yapışkan sırtlı ve yaşlanmaya karşı artan dirençli dielektrik etiketler. Esneklikleri ve güçleri onları eğimli yüzeylerin markalanması için özellikle uygun kılar.

Diğer renkler için bize danışınız. UV direnci renkler arasında değişebilir.

Malzeme: Akrilik ile kaplanmış pamuklu kumaş
Çalışma sıcaklığı aralığı: -40 °C (-40 °F) ila +150 °C (+302 °F)
Uygulama sıcaklık aralığı: +10 °C (+50 °F) ila +40 °C (+104 °F)

MG3 ile yazdırılır.



Boyut (mm)	Ürün Kodu	Renk	Tabakadaki etiket sayısı	Miktar	Birim Adet	Liste Fiyatı (€)
6 x 15	48040	Sarı	105	5.250	5.250	229,82
7 x 10	48041	Sarı	120	6.000	6.000	236,06
9 x 15	48045	Sarı	70	3.500	3.500	238,55
9 x 20	48046N	Sarı	55	2.750	2.750	277,34
11 x 38	48047	Sarı	27	1.350	1.350	238,63

Etiketler

MG-PLC Serisi

Önceden Kesilmiş PLC Etiketleri

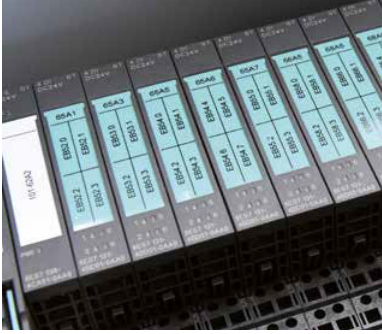

PLC'leri markalamak için kullanılan etiketlerdir.

Diğer renkler için bize danışınız. UV direnci renkler arasında değişebilir.

Malzeme: Sert PVC, kendi kendine sönen sınıf V0: UL94; renkler beyaz PVC10050WH ve sarı PVC10050YE UL onaylıdır.

Çalışma sıcaklığı aralığı: -30 ° C (-22 ° F) ila + 60 ° C (+ 140 ° F)

MG3 ile yazdırılır.



Boyut (mm)	Ürün Kodu	Renk	Birlikte Kullanıldığı Komponentler	Tabakadaki etiket sayısı	Miktar	Birim Adet	Liste Fiyatı (€)
12,7 x 31	71098	Beyaz	PLC Siemens SIMATIC ET 200SP	21	210	210	54,11
12,7 x 50	71092	Beyaz	I/O Siemens SIMATIC ET 200S	14	140	140	54,07
17,5 x 103,5	71090	Beyaz	PLC Siemens SIMATIC S7-300	6	60	60	52,66
22,75 x 103,5	71091	Beyaz		4	40	40	52,53
22,75 x 109	71096	Beyaz	PLC Siemens SIMATIC S7-1500	4	40	40	52,53
25,6 x 50	71094	Beyaz	PLC Siemens SIMATIC S7 Profisafe 6ES7	8	80	80	53,37
12,7 x 31	71048	Sarı	PLC Siemens SIMATIC ET 200SP	21	210	210	71,22
12,7 x 50	71042	Sarı	I/O Siemens SIMATIC ET 200S	14	140	140	62,22
17,5 x 103,5	71040	Sarı	PLC Siemens SIMATIC S7-300	6	60	60	63,90
22,75 x 103,5	71041	Sarı		4	40	40	63,17
22,75 x 109	71046	Sarı	PLC Siemens SIMATIC S7-1500	4	40	40	62,73
25,6 x 50	71044	Sarı	PLC Siemens SIMATIC S7 Profisafe 6ES7	8	80	80	64,54
12,7 x 31	71058	Siemens Yeşili	PLC Siemens SIMATIC ET 200SP	21	210	210	83,55
12,7 x 50	71052	Siemens Yeşili	I/O Siemens SIMATIC ET 200S	14	140	140	72,85
17,5 x 103,5	71050	Siemens Yeşili	PLC Siemens SIMATIC S7-300	6	60	60	73,14
22,75 x 103,5	71051	Siemens Yeşili		4	40	40	72,70
22,75 x 109	71056	Siemens Yeşili	PLC Siemens SIMATIC S7-1500	4	40	40	72,70
25,6 x 50	71053	Siemens Yeşili	PLC Siemens SIMATIC S7 Profisafe 6ES7	8	80	80	288,15

Modüler Etiketler

MG-17.5-R Serisi

Önceden Kesilmiş Etiketler



MG-17.5-R serisi, modüler bileşenlerle kullanılmak üzere tasarlanmış etiketlerden oluşur.

Diğer renkler için bize danışınız. UV direnci renkler arasında değişebilir.

Malzeme: Sert PVC, kendi kendine sönen sınıf V0: UL94; renkler beyaz PVC10050WH ve sarı PVC10050YE UL onaylıdır.

Çalışma sıcaklığı aralığı: -30 °C (-22 °F) ila + 60 °C (+ 140 °F)

Uygulama sıcaklık aralığı: + 10 °C (+ 50 °F) ila + 40 °C (+ 104 °F)

MG3 ile yazdırılır.



Modül Sayısı	Boyut (mm)	Ürün Kodu	Renk	Birlikte Kullanıldığı Komponentler	Tabakadaki etiket sayısı	Miktar	Birim Adet	Liste Fiyatı (€)
5	5 x 12	990755	Beyaz		6	300	300	249,36
5	6 x 15	990761	Sarı		6	300	300	298,23
4	7 x 15	990762	Beyaz		6	300	300	249,36
4	7 x 20	990763	Sarı		6	300	300	298,23
3	8 x 12	990764N	Beyaz		14	700	700	254,07
3	8 x 17	990765N	Sarı		14	700	700	307,21
2	8 x 21	990766N	Beyaz		21	1.050	1.050	197,82
2	9 x 12	990767N	Sarı		21	1.050	1.050	235,06
1	9 x 35	990768N	Beyaz	Schneider Electric	42	1.050	1.050	125,68
1	15 x 15	990769N	Sarı	Schneider Electric	42	1.050	1.050	148,95

Güvenlik Etiketleri

MG-SAT Serisi

Kendinden Yapışkanlı Güvenlik Etiketleri



- MG-SAT-V "Void" kurcalamaya karşı koruma filmi: kaldırıldığında kaldırıldığının kanıtı olarak yüzeyde "boşluk" oluşur.
- MG-SAT-C "Dama tahtası" kurcalama önleyici film: çıkarıldığında yüzeyde bir "dama tahtası" baskısı oluşur.
- MG-SAT-D Ultradestructible film: uygulamadan sonra çıkarıldığında 2 saat içerisinde küçük parçalara ayrılacak şekilde tasarlanmıştır.

MG3 ile yazdırılır.



Malzeme: mat Polyester film

Çalışma sıcaklığı aralığı: -40 °C (-40 °F) ila + 140 °C (+ 284 °F)



Boyut (mm)	Ürün Kodu	Renk	Tabakadaki etiket sayısı	Miktar	Birim Adet	Liste Fiyatı (€)
"KARE BARKOD" Kendinden yapışkanlı etiketler						
37 x 74	29802	Metalik Gri	2	100	100	248,25
52 x 105	29803	Metalik Gri	2	100	100	248,25



Malzeme: mat Polyester film

Çalışma sıcaklığı aralığı: -40 °C (-40 °F) ila + 140 °C (+ 284 °F)



Boyut (mm)	Ürün Kodu	Renk	Tabakadaki etiket sayısı	Miktar	Birim Adet	Liste Fiyatı (€)
"ULTRA DAYANIKLI" Kendinden yapışkanlı etiketler						
37 x 74	29902	Beyaz	2	100	100	227,19
52 x 105	29903	Beyaz	2	100	100	227,19



Malzeme: film PE-HD

Çalışma sıcaklığı aralığı: -30 °C (-58 °F) ila + 80 °C (+ 230 °F)



Boyut (mm)	Ürün Kodu	Renk	Tabakadaki etiket sayısı	Miktar	Birim Adet	Liste Fiyatı (€)
"GEÇERSİZ" Kendinden yapışkanlı etiketler						
37 x 74	29002	Beyaz	2	100	100	248,25
52 x 105	29003	Beyaz	2	100	100	248,25

Pano Etiketleri
MG-VRT-R Serisi
 Perçin Sabitlemeli Etiketler



MG-VRT-R sert PVC panel plakaları, şirket logoları, teknik veriler, seri numaraları, EC sertifikası vb. kullanarak ad plakaları, derecelendirme plakaları, veri plakaları oluşturmak için kullanılır.

Şeffaf polikarbonat kapaklar dayanıklılığı artırmak için kullanılabilir.
 UV direnci renkler arasında değişebilir.

Malzeme: Sert PVC, kendi kendine sönen sınıf V0: UL94; renkler beyaz PVC10050WH ve sarı PVC10050YE UL onaylıdır.
 Çalışma sıcaklığı aralığı: -30 °C (-22 °F) ila + 60 °C (+ 140 °F)
 Uygulama sıcaklık aralığı: + 10 °C (+ 50 °F) ila + 40 °C (+ 104 °F)

MC3 ile yazdırılır.



Boyut (mm)	Ürün Kodu	Renk	Tabakadaki etiket sayısı	Miktar	Birim Adet	Liste Fiyatı (€)
32 x 58	48900N	Beyaz	6	300	300	221,10
32 x 58	48400N	Sarı	6	300	300	266,64
32 x 58	48700NGY	Gri	6	300	300	305,21
42 x 78	48901	Beyaz	2	100	100	207,24
42 x 78	48401	Sarı	2	100	100	247,14
42 x 78	48701GY	Gri	2	100	100	289,25
52 x 107	48903	Beyaz	2	100	100	207,24
52 x 107	48403	Sarı	2	100	100	247,14
52 x 107	48703GY	Gri	2	100	100	289,25
62 x 88	48902	Beyaz	1	50	50	214,72
62 x 88	48402	Sarı	1	50	50	257,95
62 x 88	48702GY	Gri	1	50	50	304,21
92 x 118	48913	Beyaz	1	50	50	214,72
92 x 118	48413	Sarı	1	50	50	257,95
92 x 118	48713GY	Gri	1	50	50	304,21
35 x 50	48917	Beyaz	3	75	75	107,22
35 x 50	48417	Sarı	3	75	75	129,25
35 x 50	48717GY	Gri	3	75	75	150,86
102 x 138	48928	Beyaz	1	50	50	214,72
102 x 138	48428	Sarı	1	50	50	257,95
102 x 138	48728GY	Gri	1	50	50	304,21

Pano Etiketleri

MG-VRT-A Serisi

Kendinden Yapışkanlı Etiketler



MG-VRT-A sert PVC kendinden yapışkanlı panel plakaları, isim plakaları, derecelendirme plakaları, şirket logolarını kullanan veri plakaları, teknik veriler, seri numaraları, EC sertifikası, vb. şeffaf polikarbonat kapaklar daha fazla dayanıklılık için kullanılabilir.

UV direnci renkler arasında değişebilir.

Malzeme: Sert PVC, kendi kendine sönen sınıf V0: UL94; renkler beyaz PVC10050WH ve sarı PVC10050YE UL onaylıdır.

Çalışma sıcaklığı aralığı: -30 °C (-22 °F) ila + 60 °C (+ 140 °F)

Uygulama sıcaklık aralığı: + 10 °C (+ 50 °F) ila + 40 °C (+ 104 °F)

MC3 ile yazdırılır.



Boyut (mm)	Ürün Kodu	Renk	Tabakadaki etiket sayısı	Miktar	Birim Adet	Liste Fiyatı (€)
32 x 58	88400N	Sarı	6	150	150	214,45
42 x 78	88901	Beyaz	2	50	50	159,87
42 x 78	88401	Sarı	2	50	50	191,17
42 x 78	88701GY	Gri	2	50	50	222,20
52 x 107	88903	Beyaz	2	50	50	159,87
52 x 107	88403	Sarı	2	50	50	191,17
52 x 107	88703GY	Gri	2	50	50	222,20
62 x 88	88902	Beyaz	1	25	25	178,43
62 x 88	88402	Sarı	1	25	25	213,62
62 x 88	88702GY	Gri	1	25	25	251,57
102 x 138	88928	Beyaz	1	25	25	178,43
102 x 138	88428	Sarı	1	25	25	213,62

Termal Transfer Etiketler

TTL Serisi

PVC, Kendinden Yapışkanlı, Rulo Etiketler



Termal transfer etiketleri, sıcaklığa duyarlı olmayan ve yüzeyleri baskı kafası tarafından ısıtılan şeritten pigmenti kabul edecek şekilde işlenmiş malzemelerden yapılır.

Etiketler normalde bir rulo üzerinde kalıpla kesilir ve yazıcı çıktısına göre yatay olarak düzenlenir, ancak bazıları dikey olarak düzenlenir.

Kullanılmadıklarında etiketler, orijinal ambalajlarında saklandıklarında ve aşırı ısıya veya önemli sıcaklık değişikliklerine maruz kalmadıklarında iyi durumda kalacaklardır. Yalnızca kullanım sırasında ambalajından çıkarılmalı ve uzun süre neme maruz kalmamalıdır.

Boyutlar (mm)			Ürün Kodu	Renk	Tabakadaki etiket sayısı	Miktar	Birim Adet	Liste Fiyatı (€)
A x B	C	D						
6 x 15	60	130	8400101WPYG	Beyaz	5	30.000	30.000	713,54
6 x 15	60	130	8400101PPYG	Metalik Gri	5	30.000	30.000	805,61
6 x 15	60	130	8400101VYVG	Sarı	5	30.000	30.000	874,67
7 x 10	66	150	8400093PPYG	Metalik Gri	5	40.000	40.000	767,25
7 x 10	66	150	8400093WVYG	Beyaz	5	40.000	40.000	951,39
7 x 10	66	150	8400093YVYG	Sarı	5	40.000	40.000	1.074,15
9 x 15	73	150	8400092PPYG	Metalik Gri	4	26.600	26.600	715,92
9 x 15	73	150	8400092WVYG	Beyaz	4	26.600	26.600	777,29
9 x 15	73	150	8400092YVYG	Sarı	4	26.600	26.600	838,65
9 x 20	70	150	8400017PPYG	Metalik Gri	3	19.995	19.995	628,99
9 x 20	70	150	8400017WVYG	Beyaz	3	19.995	19.995	675,01
9 x 20	70	150	8400017YVYG	Sarı	3	19.995	19.995	721,03
12 x 25	85	150	8400023PPYG	Metalik Gri	3	16.005	16.005	749,07
12 x 25	85	150	8400023WVYG	Beyaz	3	16.005	16.005	724,51
12 x 25	85	150	8400023YVYG	Sarı	3	16.005	16.005	810,47
15 x 20	93	150	8400029PPYG	Metalik Gri	4	17.760	17.760	831,21
15 x 20	93	150	8400029WVYG	Beyaz	4	17.760	17.760	681,32
15 x 20	93	150	8400029YVYG	Sarı	4	17.760	17.760	763,08
18 x 30	100	150	8400032PPYG	Metalik Gri	3	11.415	11.415	849,54
18 x 30	100	150	8400032WVYG	Beyaz	3	11.415	11.415	630,59
18 x 30	100	150	8400032YVYG	Sarı	3	11.415	11.415	691,89
37 x 74	78	150	8400049PPYG	Metalik Gri	1	2.000	2.000	638,35
37 x 74	78	150	8400049WVYG	Beyaz	1	2.000	2.000	564,70
37 x 74	78	150	8400049YVYG	Sarı	1	2.000	2.000	641,42
52 x 105	110	170	8400054PPYG	Metalik Gri	1	2.100	2.100	1.190,70
52 x 105	110	170	8400054WVYG	Beyaz	1	2.100	2.100	1.105,30
52 x 105	110	170	8400054YVYG	Sarı	1	2.100	2.100	1.190,70
60 x 100	104	170	8400056PPYG	Metalik Gri	1	1.850	1.850	1.303,02
60 x 100	104	170	8400056WVYG	Beyaz	1	1.850	1.850	1.048,95
60 x 100	104	170	8400056YVYG	Sarı	1	1.850	1.850	1.124,17

Aksesuarlar

CPT Serisi

MG-VRT etiketler için Şeffaf Kapaklar

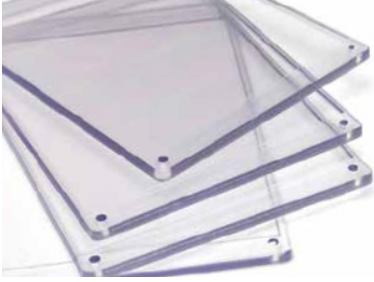

Korumayı optimize etmek ve kullanım ömrünü uzatmak için MG-VRT plakalarının üzerine takmak için kullanılır.

Malzeme: Polikarbonat, sınıfa göre kendi kendine söner: V0 (UL 94)

Çalışma sıcaklığı aralığı:

-40 °C (-40 °F) ile +115 °C (+239 °F) (sürekli)

-40 °C (-40 °F) ila +130 °C (+266 °F) (kısa süreler)



Boyutlar (mm)		Kalınlık (mm)	Ürün Kodu	Boyut	Tabakadaki etiket sayısı	Kutu / Paket Adedi	Birim Adet	Liste Fiyatı (€)
A x B	M x N							
37 x 79	27 x 69	4.2	47590	32 x 58	3	200/10	10	47,20
47 x 98	37 x 89	4.2	47591	42 x 78	3	120/10	10	49,34
57 x 127	47 x 117	4.2	47592	52 x 107	3	80/10	10	50,37
67 x 109	57 x 99	4.2	47594	62 x 88	3	80/10	10	55,20
97 x 140	87 x 129	4.2	47593	92 x 118	3	40/10	10	98,68
108 x 160	97 x 149	4.2	47595	102 x 138	3	40/10	10	132,11

PTP Serisi

22,5 mm Buton Etiket Tutucuları



Çok çeşitli popüler markalara uyan, Ø 22,5 mm buton etiket tutucuları.

Tüm tipler MG-TAP 15x27 mm etiketlere uygundur ve şeffaf bir açıklama kapağı TAP-CCS 990521 veya MG-TAP-HF 990510 ile donatılabilir.

Malzeme: Polikarbonat, sınıf V0: UL 94'e göre kendi kendine söner

Çalışma sıcaklığı aralığı:

-40 °C (-40 °F) ile +115 °C (+239 °F) (sürekli)

-40 °C (-40 °F) ila +130 °C (+266 °F) (kısa süreler)



Boyutlar (mm)	Etiket Boyutu (mm)	Buton Çapı (mm)	Ürün Kodu	Renk	Tabakadaki etiket sayısı	Paket Adedi	Birim Adet	Liste Fiyatı (€)
48 x 30	15 x 27	22.5	34002	Siyah		100	100	82,71
48 x 30	15 x 27	24	68002	Siyah	Schneider Electric	100	100	82,71
48 x 30	15 x 27	22.5	34102	Siyah		100	100	82,71
48 x 30	15 x 27	22.5	34802	Siyah		100	100	82,71
48 x 30	15 x 27	22.5	34602	Siyah		100	100	113,40
48 x 30	15 x 27	24	68602	Siyah	Schneider Electric	100	100	113,40
48 x 30	15 x 27	22.5	34702	Siyah		100	100	113,40
48 x 30	15 x 27	22.5	34902	Siyah		100	100	113,40

Ribonlar

MG2-ETR Serisi

MG3 Yazıcılar İle Uyumlu Tek Renkli Ribonlar



MG2-ETR tek renkli şeritler, aşınmaya, kimyasallara, temizlik ürünlerine ve çevresel maddelere (örn. UV, nem) karşı direnç sağlarken çeşitli malzemeler üzerinde yüksek kaliteli baskı üretmek üzere formüle edilmiştir. Şerit uzunluğu 200m, genişlik 120 mm.

MG2-EPTR PREMIUM siyah monokrom şerit, gelişmiş performans özelliklerine sahiptir, 110 mm genişliğinde 300 metre uzunluğundadır.

MG2-EPTR PREMIUM şeritlerinin MG3 yazıcılarla kullanımını etkinleştirmek için, daha küçük çaplı MG2-SPD1 aksesuar Arka Gerdirme Silindiri Kiti ek satın alınması gerekir. DÜZ Polikarbonat öğeleri yazdırmak için bu şeridi kullanın.



Ürün Kodu	Renk	Genişlik (mm)	Uzunluk (m)	Paket Adedi	Birim Adet	Liste Fiyatı (€)
991600	Siyah	120	200	1	1	180,00
991606	Beyaz	120	200	1	1	315,00
991607	Gri	120	200	1	1	630,00
991603	Yeşil	120	200	1	1	315,00
991602	Kırmızı	120	200	1	1	315,00
991601	Mavi	120	200	1	1	315,00

ROLLY3000 Yazıcılar ile Uyumlu Ribonlar

ROLLY üstün kaliteli şeritler, CEI 16-7'nin çizilme ve aşınma direnci gerekliliklerine uygun olarak reçine bazlı silinmez baskı sağlar. Halojen free malzeme basmak için TPPS-060 PREMIUM.



Ürün Kodu	Renk	Genişlik (mm)	Uzunluk (m)	Miktar	Birim Adet	Liste Fiyatı (€)
842112	Siyah	112	200	1	1	215,00
842121	Siyah	60	350	1	1	460,00

Magazinler

MG3 Serisi Yazıcılar ile Uyumlu Magazinler

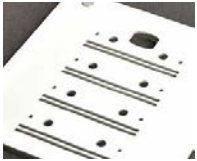

Termal transfer yazıcılar için
Şablonlar ve aksesuarlar



Ürün Kodu	Açıklama	Paket Adedi	Birim Adet	Liste Fiyatı (€)
991000	MG-TPM kablo etiketleri için	1	1	220,00
991008	MG-CPM-01 (5 x 7 mm) klemens etiketleri için	1	1	220,00
991002	Tüm serieFLAT medya için	1	1	220,00
991007	MG-TDM 4x12 mm kablo etiketleri için	1	1	220,00
991011	MG-CPM-01, 02, 03, 04, 11 klemens ve MG-SPM-03 komponent etiketleri için	1	1	220,00
991004	MG-CPM-05,12 klemens ve MG-SPM-09 komponent etiketleri için	1	1	220,00
991005	MG-CPM-06 klemens etiketleri için	1	1	220,00
991013	MG-CPM-09 klemens etiketleri için	1	1	220,00
991006N	MG-CPM-10 klemens etiketleri için	1	1	220,00
991010	MG-TDMO ve MG-TDM 4x16 mm kablo etiketleri için	1	1	220,00
991016	MG-CPM-13 klemens etiketleri için	1	1	220,00
991018	MG-SPM-02 komponent etiketleri için	1	1	220,00
991554	MG-CPM-15, 5x5mm klemens etiketleri için	1	1	220,00
991556	MG-CPM-15, 6X5mm klemens etiketleri için	1	1	220,00

Termal Yazıcılar MARKINGENIUS®MG3



MARKINGENIUS®MG3, Cembre tarafından, 1997-06 CEI 16-7'ye uygun olarak iletkenlerin ve elektrik bileşenlerinin tanımlanması için özel olarak tasarlanmıştır.

MARKINGENIUS®MG3, kablolar, borular ve tüpler için etiket üretebilen, termal transfer teknolojisine dayalı yüksek çözünürlüklü bir tak ve çalıştır düz yataklı yazıcıdır; tüm elektrik panoları, bileşenleri ve ekipmanları için terminal bloğu işaretleri ve açıklamaları ve etiketleri. Tüm Cembre MG ortamları, tek renkli Windows True Type yazı tipleriyle yüksek hızda yazdırılabilir.

MARKINGENIUS®MG3 aynı zamanda clipart görüntüleri, çizimleri, barkodları ve bitmap'leri çok küçük boyutlara kadar yeniden üretebilir.

Kompakt, ergonomik, temiz ve sessiz MARKINGENIUS®MG3 herhangi bir bilgisayar ile kullanılabilir.

Her bir tek renkli şerit, 300.000'den fazla MG-TPMF 4x10 mm kablo etiketi yazdırabilir. Araba yükleme ve boşaltma işlemleri hızlıdır; şablonlar kolayca değiştirilebilir ve şeritten biriken pigment anında kurudukça, yazdırılan sayfalar hemen kullanıma hazırdır.

Ürün Kodu	Açıklamalar	Paket Adedi	Birim Adet	Liste Fiyatı (€)
MG3	<ul style="list-style-type: none">-112 4x10 kablo etiketini 12 saniyeden kısa sürede basar.-Yazılım, yazdırılacak verilerin hızlı ve kolay bir şekilde yüklenmesini sağlar.-Tek bir şeritle yaklaşık 300.000 4x10 kablo etiketi yazdırır.-Yazıcı çözünürlüğü 300x600 dpi	1	1	Fiyat Sorunuz



Yazıcı Tipi MG3 şunları içerir:

- 991000 Etiketler için şablon MG-TPM
- 991002 serieFLAT ortamı için şablon
- 991011 Terminal blokları için şablon
- Şebeke kablosu
- USB kablosu
- Koruyucu kapak 991680
- Şerit çekirdek 991654
- Siyah yazıcı şeridi 991600
- Kurulum, İşletim ve Bakım ve Kullanıcı belgeleri
- Kalem sürücü üzerinde FD-GENIUSPRO yazılımı

Termal Yazıcılar ROLLY3000



Sağlam ve sessiz ROLLY3000 ofis veya fabrikalarda yoğun çalışma ortamlarında kullanıma uygundur.

Standart USB ve Ethernet arayüzlerine ek olarak, ROLLY3000'e bir kablosuz ağ üzerinden bağlanılabilir. Yazıcı, Wi-Fi anteni görevi gören bir mini USB çubuğu ile donatılmıştır.

Yazıcı, güç ve bağlantı kabloları, Windows 7.8 ve 10 için evrensel bir sürücü içeren GENIUSPRO yazılımı, 2.4 GHz 802.11b / g / n USB-WLAN çubuğu ve siyah 842112 yazıcı şeridi ile birlikte eksiksiz olarak teslim edilir.

ROLLY3000, tüm Cembre düz malzemelerini rulolar üzerine yazdırmak için idealdir, örn. tutucular için kablo etiketleri, bağlama, saran kablo işaretleyicileri, açıklama şeritleri ve etiketler.

ROLLY3000, TERMOROLL ısıyla daralan makaronların optimum tek taraflı baskısı için tasarlanmıştır.

Maksimum baskı alanı: 105 mm genişlik, 200 m uzunluğa kadardır.

Ürün Kodu	Açıklamalar	Paket Adedi	Birim Adet	Liste Fiyatı (€)
ROLLY3000	<ul style="list-style-type: none">- 1.000 adet 4x10 kablo etiketini iki dakikadan kısa sürede basar.- Üç dakikadan kısa sürede 1.000 adet daralan makaron M2-32-25-YE1.- Yazılımı, yazdırılacak verilerin hızlı ve kolay bir şekilde yüklenmesini sağlar.- Tek şeritle yaklaşık 140.000 4x10 kablo etiketi basar 842112, tek şerit 842121 ile yaklaşık 55.000 daralan tüp M2-32-25-YE1 yazdırır.- yazıcı çözünürlüğü 300 dpi.	1	1	Fiyat Sorunuz



Yazıcı Tipi ROLLY3000 şunları içerir:

- Şebeke kablosu
- USB kablosu
- WLAN USB çubuğu 5978912.001
- Yazıcı Örtüsü
- Siyah yazıcı şeridi 842112
- İşletim Bakımı ve Kullanıcı belgeleri
- Kalem sürücü üzerinde FD-GENIUSPRO yazılımı

Notlar

A series of horizontal dashed lines for writing notes.

